

















OPTIONALES ZUBEHÖR

MULTIFUNKTIONS- MESSGERÄTE									
MODELLE	HT96U	HT97U	HT98U	HP30C2	HP30C3	HP30D1	HTFLEX 3003	HTFLEX 33	F3000U
GSC57	•	•		•	•		•		
GSC60	•	•	•	•	•	•			
I-V400W / I-V500W									
COMBI G2 · COMBI G3	•	•	•	•	•				
COMBI420	•	•		•	•				
COMBI419	•	•		•	•				
SPEED418									
M72	•(*)	•(*)	•(*)	•(*)	•(*)				
M73	•(*)	•(*)	•(*)	•(*)	•(*)				
M74	•(*)	•(*)	•(*)	•(*)	•(*)				
M75	•(*)	•(*)	•(*)	•(*)	•(*)				
<b>NEU</b> JUPITER	•(*)	•(*)	•(*)	•(*)	•(*)				•
<b>NEU</b> MERCURY	•(*)	•(*)	•(*)	•(*)	•(*)				•
ISO410									
PQA820***	•	•	•	•	•	•			
PV CHECKs	•	•	•	•	•				
FULLTEST3	•								
SOLAR300N	•	•	•	•	•	•		•	
<b>NEU</b> SOLAR I-Ve	•	•	•			•			
PQA823	•	•	•	•	•	•			
PQA824	•	•	•	•	•	•			
VEGA78	•	•	•	•	•	•			

(\*) Mit als optional erhältlichem Zubehör **NOCANBA**; (A) Mit als optional erhältlichem Zubehör **ABNACON** (\*\* Zange nur bedingt für Leistungsmessung geeignet. (\*\*\*) ACONBIN Adapter für Verbindung zu PQA820 erforderlich (siehe Seite 119)

OPTIONALES ZUBEHÖR













ZANGEN UND MULTIMETER								
MODELLE	T10	TK107	TK108	TK109	TK110	TK111	B80	SP6085
HT 211	•	•	•	•	•	•	•	
<b>NEU</b> JUPITER								•
HT710, HT712								
HT4020, HT4022							•	
HT9012, HT9019, HT9020, HT9022							• (HT9012)	•
HT9021, HT9014, HT9015	•	•	•	•	•	•	•	• (HT9021)
HT401	•	•	•	•	•	•		•
HT701, HT8100								•
HT60er Serie + MERCURY	•	•	•	•	•	•		•
Ironmeter							•	
HT6, HT8, HT9								•

(\*\*) Nur HT63, HT64, MERCURY

OPTIONALES ZUBEHÖR

								
HT4003	HT4006	HT4005N	IMP57	PR400	TOPVIEW	REM38	REM3-REM8	Sicherung PV2A
•(**) (A)	•(**) (A)	•	•					
	•(**) (A)	•	•	•	•			
•(**) (A)	•(**) (A)	•	•	•	•			•
•(**) (A)	•(**) (A)	•	•	•	•			
•(A)	•(**) (A)	•	•					
			•	•				
•	•	•(*)						
•	•	•(*)						
•	•	•(*)						
•	•	•(*)				•		
•	•	•(*)					•	
•	•	•(*)						
		•		•				
	•(**)	•						•
			•					
								•
•(**) (A)	•(**) (A)	•						
•(**) (A)	•(**) (A)	•						
•(**) (A)	•(**) (A)	•						

OPTIONALES ZUBEHÖR

												
4413-2	606-IECN	P710EU	P711EU	PR9	HT4006	F3000U	SICHERUNG B11A	SICHERUNG B44	SICHERUNG ASO.5A	SICHERUNG AS10A	SICHERUNG SBO.8A	SICHERUNG SB10A
•	•								•	•		
•	•				•	•						
	•	•	•									
•	•											
•	•											
•	•						•	•				
•	•							•				
•	•				•(**)	•(**)					•	•
•	•			•					•	•		

Ein komplettes Angebot für alle messtechnischen Erfordernisse. Die flexiblen und nicht flexiblen Zangen für die Strommessung bis 3000 A AC sowie die Sonden für die Helligkeits-, die Temperatur- und die Feuchtigkeitsmessung haben alle einen Spannungsausgang mit maximal 1 V AC. Diese Adapter können mit jedem entsprechend ausgelegten Gerätetyp, Präzisionsmultimeter, Aufzeichnungsgerät und Datenlogger benutzt werden.

**HT4003 · ZANGE FÜR AC**



Messbereich: 1 ÷ 400 A  
 Präzision: ±1,5 % Ablesung +0,5 A  
 Ausgangssignal: 400 mV AC  
 Überspannungskategorie: CAT III 600 V  
 Max. Kabeldurchmesser: 30 mm  
 (Zange bedingt für Leistungsmessung geeignet.)

**HT4004 · ZANGE FÜR AC/DC 10-100 A**



Messbereich: 0,1 ÷ 10 A und 1 ÷ 100 A  
 Präzision DC: ±1,5 % Ablesung +0,01 A  
 Präzision AC: ±2,0 % Ablesung +0,5 A  
 Max. Kabeldurchmesser: 30 mm  
 Anschluss: Hypertac Stecker  
 (Zange bedingt für AC Leistungsmessung geeignet.)

**HT4005N · MINI-STROMZANGE AB 5 mA BIS 100 A AC**



2 Messbereiche: 5 A und 100 A AC  
 Präzision: ±1 % vom Messwert  
 Ausgangssignal: max. 1 V AC  
 Überspannungskategorie: CAT IV 300 V  
 Max. Kabeldurchmesser: 30 mm  
 Anschluss: Hypertac Rundstecker

**HT4006 · ZANGE FÜR AC/DC 40 A/400 A**



Messbereich: 0,1 ÷ 40 A und 1 ÷ 400 A  
 Ausgangssignal: 10 mV/A und 1 mV/A  
 Genauigkeit: +/- 2,5 %, TRMS  
 Stromversorgung: 2 x 1,5 V Typ AAA  
 Überspannungskategorie: CAT IV 600 V  
 Max. Kabeldurchmesser: 30 mm  
 Anschluss: 1 m Kabel mit Bananenbuchsen

**HT4005K · STROMWANDLER 200 A AC**



Messbereich: 0,1 A ÷ 200 A AC  
 Ausgang (max.): 1 V AC bei 200 A  
 Genauigkeit: ±(0,5 % Anz +20 mA)  
 [45-65 Hz] / ±(2 % Anz +40 mA)  
 [40 Hz-45 Hz, 65 Hz - 3 kHz]  
 Überspannungskategorie:  
 CAT III 600 V, CAT IV 300 V  
 Max. Leiterdurchmesser: 40 mm  
 Anschluss: Hypertac Stecker

**HT98U · ZANGE FÜR AC/DC 1000 A**



Messbereich: 1 ÷ 1.200 A  
 Präzision: ±(1,0 % Ablesung +0,5 A)  
 Ausgangssignal: 1 V AC/DC  
 Überspannungskategorie:  
 CAT III 600 V  
 Max. Kabeldurchmesser: 52 mm  
 Anschluss: Hypertac Stecker

**HT97U / HT96U · ZANGE FÜR AC**



Messbereiche: 10/100/1000 A (HT97U)  
 Messbereiche: 1/100/1000 A (HT96U)  
 Präzision: 1,0 % Ablesung  
 Ausgangssignal: 1 V AC  
 Überspannungskategorie: CAT III 600 V  
 Max. Kabeldurchmesser: 54 mm  
 Max. Schienenabmessungen:  
 35 x 35 mm oder 50 x 12 mm

**HP30D1 (H20.3C) · ZANGE FÜR DC**



DC Stromwandler, Ausgang 1 mV/1 A  
 Messbereich 1 A bis 1.400 A DC,  
 für Kabeldurchmesser bis 83 mm,  
 Stromschienen 100 x 53 mm bzw.  
 127 x 43 mm

**HP30C2 / HP30C3 · ZANGE FÜR AC**



Messbereiche: 200 / 2000 A (HP30C2),  
 3000 A (HP30C3)  
 Präzision: 0,5 % Ablesung  
 Ausgangssignal: 1 V AC  
 Überspannungskategorie: CAT III 600 V  
 Max. Kabeldurchmesser: 70 mm  
 Max. Schienenabmessungen:  
 100 x 46 mm oder 126 x 35 mm

**F3000U FLEXIBLER STROMWANDLER**



Flexibler Wandler für die Messung von Strömen von 0,01 bis 3000 A AC  
 3 Messbereiche von 30A/300A/3000 A AC  
 Ausgangssignal: 100 mV/A, 10 mV/A, 1 mV/A  
 Genauigkeit: +/- 3 % + 5 mV, TRMS  
 Stromversorgung: 2 x 1,5 V Typ AAA  
 Überspannungskategorie: CAT IV 600 V  
 Max. Kabeldurchmesser: 110 mm  
 Anschluss: 1 m Kabel mit Bananenbuchsen

**HT-FLEX33 / FLEX35 FLEXIBLE STROMWANDLER**



Flexible Stromwandler für die Messung von AC Strömen nach dem Rogowski-Prinzip bis 3000 A ohne externe Steuerlogik.  
 Messbereiche: 1000 / 3000 A bzw. 300 A / 3000 A beim PQA oder Solar300N  
 Genauigkeit: +/- 1.0 % Ablesung  
 Überspannungskategorie: CAT IV 600 V  
 FLEX 33: max. Kabeldurchmesser: 174 mm  
 FLEX 35: max. Kabeldurchmesser: 274 mm

**HT-FLEX3003 FLEXIBLER STROMWANDLER**



HTFLEX3003 ist ein Set mit 3 flexiblen Wandlern zur Messung von AC nach dem Rogowski-Prinzip bis 3000 A / 1000 A Leistungen: 300 / 3000 A (HTFLEX3003)  
 Präzision: ±1,0 % Ablesung  
 Länge des isolierten flexiblen Kopfes: 610 mm  
 Überspannungskategorie: CAT III 600 V  
 Max. Kabeldurchmesser: 174 mm

SONDEN TYP K	TK107	TK108	TK109	TK110	TK111
Anwendungen:	Temperaturen Luft und Gas	Innentemperaturen von Flüssigkeiten und halbfesten Substanzen	Innentemperaturen flüssige, feste Substanzen, Obst, Lebensmittel usw.	Temperaturen der Oberflächen	Temperaturen der Oberflächen mit Spitze bei 90° fix
Sonden:	Thermoelement „K“	Thermoelement „K“	Thermoelement „K“	Thermoelement „K“	Thermoelement „K“
Betriebstemperatur:	-40 ÷ 800 °C	-40 ÷ 800 °C	-40 ÷ 800 °C	-40 ÷ 400 °C	-40 ÷ 400 °C
Ansprechzeit:	4 s	4 s	4 s	4 s	4 s
Präzision bei 100 °C:	±2.2 Ablesung (gem. IEC 584)	±2.2 Ablesung (gem. IEC 584)	±2.2 Ablesung (gem. IEC 584)	±2.2 Ablesung (gem. IEC 584)	±2.2 Ablesung (gem. IEC 584)

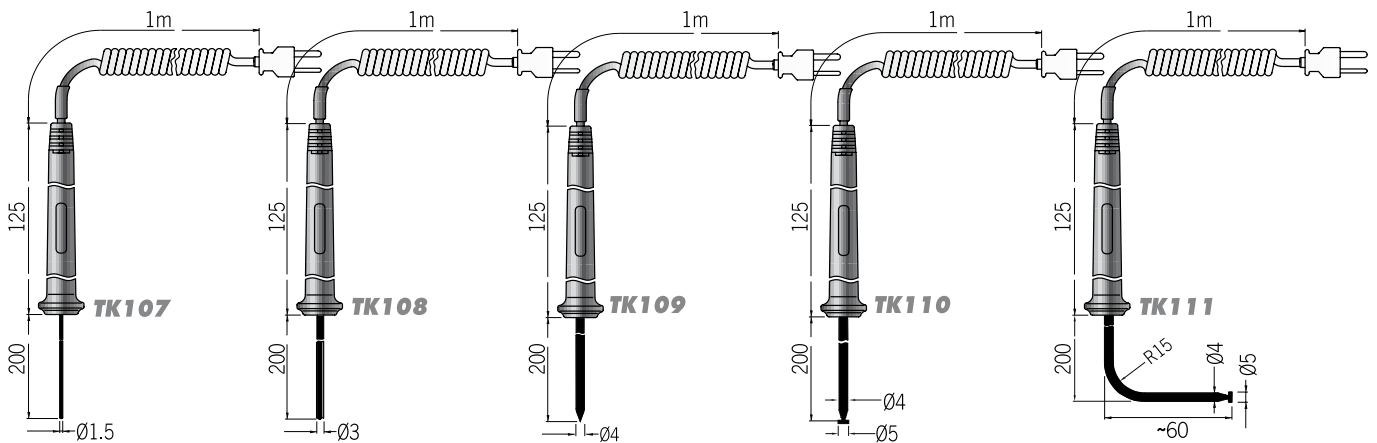

**SP-0400**



Tragegurt/ Arbeitstasche für Combi 400er Serie, PQA, Solar und I-V400w

**PR400**



- START/STOP Taste ermöglicht die Durchführung bzw. das Beenden der Messung, ohne das Messgerät selbst bedienen zu müssen.
- Aktiv bei der Niederohmmessung, Isolationsmessung, RCD-Test, Schleifenimpedanzmessung, Drehfeldrichtungsmessung
- Verfügbar bei den Modellen COMBI G2, COMBI G3, COMBI419, COMBI420, ISO410, SPEED418 und GSC60

**SP-0500**



Gummiholster mit integrierten Ösen und Tragegurt zum freihändigen Arbeiten mit den Messgeräten der Combi Serie

**VA500**



robuster Schutzkoffer

**HT-SORTIMO L-BOXX**



Professioneller Systemkoffer für HT-Messgeräte

HT bietet eine komplette Palette von Messzubehör für alle Erfordernisse und Anwendungen.

**DAA-16**



CEE-16 A Messadapter (CEE 5 Pol Stecker mit 5 Anschlussbuchsen)

**DAA-32**



CEE-32 A Messadapter (CEE 5 Pol Stecker mit 5 Anschlussbuchsen)

**BMA-16**



CEE-16 A 3 Pol Messadapter (CEE 3 Pol Stecker mit 3 Anschlussleitungen)

**BMA-32**



CEE-32 A 3 Pol Messadapter (CEE 3 Pol Stecker mit 3 Anschlussleitungen)

**SP-3ABL**



1-Phasen Schuko-Adapter für Differenzstrom- oder Schutzleiterstrommessung mit Stromzange

**LINE SPLITTER**



Messadapter 1phasig für Strom, Spannung, Leistung, Differenzstrom, Fehlerstrom

**R-PE PRÜFSTAB**



Teleskopstange ausziehbar 47 cm bis 85 cm, max. Strom 2 A, CATIII 1000 V mit 4 mm Anschlussbuchse und auswechselbarer Messspitze

**KIT-VAD**



Adapterset zum komfortablen Spannungsabgriff ( 5 Magnetadapter CAT IV, 5 Klemmadapter) mit Tasche

**ERDSPIESS MIT GEWINDE**



Länge 42 cm, 12 mm Durchmesser, mit 4 mm Anschluss für Bananenstecker

**KIT-TERR ERDKABELSATZ**



4 Messleitungen (5, 10, 20 m), 4 Erdspeisse

**KIT TLS-5 · MESSLEITUNGSET**



5 Messleitungen je 2 m, beidseitig mit stapelbarem Stecker in den Farben schwarz, rot, blau, braun, grün-gelb, CAT IV 600 V, PVC, 1 mm², max. 20 A

**UNIVERSALKIT G3**



Messleitungsset bestehend aus 4 Messleitungen je 2m, 4 Krokodilklemmen und 3 Prüfspitzen CAT III 1000 V, CAT IV 600 V

**TL-50MKT**



Verlängerungsleitung 50 m, grün, auf praktischer Kabeltrommel, doppelt isolierte Silikonleitung, ideal für die Isolationsmessung, sowie zur Messung von Schutz- und Potentialausgleichsleiter, Strombelastung max. 20 A, Anschluss: Ø 4 mm Sicherheitsprüfbuchse/-stecker

**TL-30MKT**



Verlängerungsleitung 30 m, grün, auf praktischer Kabeltrommel, doppelt isolierte Silikonleitung, ideal für die Isolationsmessung, sowie zur Messung von Schutz- und Potentialausgleichsleiter, Strombelastung max. 20 A, Anschluss: Ø 4 mm Sicherheitsprüfbuchse/-stecker

6009-IEC#



Feste Krokodilklemme (20 A)  
für alle Messleitungen Ø 4 mm  
Farben: rot oder schwarz

6007-IEC#

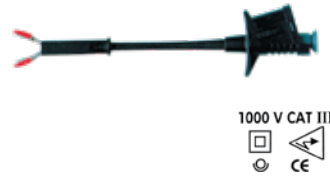

Flexible Krokodilklemme (6 A)  
für alle Messleitungen Ø 4 mm  
Farben: rot oder schwarz

4413-2



1 Paar Messleitungen  
20 A / 1000 V, Länge 1,5 m  
4 mm Prüfspitze  
CAT III 1000V, CAT IV 600V  
rot/schwarz 90°

425



Set Messleitungen  
2 Messkabel Ø 4 mm Buchse  
2 Sicherheitsprüfspitzen  
2 Krokodilklemmen flexibel

4312-2



1 Paar Messleitungen  
20 A / 1000 V, Länge 1,5 m  
4 mm Prüfspitze  
CAT III 1000V, CAT IV 600V  
rot/schwarz

402-IEC#



Sicherheitsprüfspitze Ø 4 mm  
Farben: schwarz, rot

404-IEC#



Sicherheitsprüfspitze Ø 4 mm  
36 A / 1000 V  
Farben: schwarz, rot, grün, blau  
CAT III 1000V, CAT IV 600V

5004-IEC#



Isolierte Krokodilklemme  
Ø 4 mm – max. 20 A  
Farben: schwarz, rot, grün, blau

1066-IEC#



Stapelbarer Stecker Ø 4 mm  
Farben: schwarz, rot, grün, blau

44100 · BASISSET FÜR DIGITALE MULTIMETER

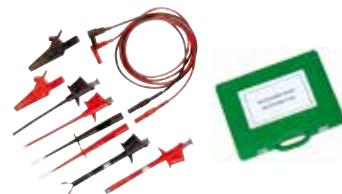

2 Messleitungen Ø 4 mm  
2 Krokodilklemmen 20 A  
2 Prüfspitzen  
2 Krokodilklemmen flexibel  
2 Krokodilklemmen fest

MAGNETADAPTER 606-IEC#



Zum komfortablen Spannungs-  
abgriff bis 1000V,  
mit 4 mm Bananenbuchse  
Farben: schwarz, rot, grün, blau  
CAT III 1000V, CAT IV 600V

KIT-EXT25M



2 Messleitungen grün und  
schwarz, je 25 m lang,  
mit Sicherheitsbananenste-  
ckern 4 mm, stapelbar

4717-S-IEC 100#



Sicherheitsmessleitungen mit  
rückziehbarer  
Spitzenkappe - Farben: rot  
oder schwarz

ABNACON



Adapter Rundstecker auf  
Bananenbuchse für: GSC57,  
GSC53N, SIRIUS89N,  
COMBI419, COMBI420,  
PQA823, PQA824, Solar300N

NOCANBA



Adapter für Anschluss Strom-  
wandler an Multimeter

ACONBIN



Adapter für Anschluss Strom-  
wandler an PQA820