



COMTRAXX® CP9xx – Control Panel

Melde- und Bedientableau für medizinische und andere Bereiche

Remote alarm indicator and operator panel for medical locations and other areas



COMTRAXX® CP9xx Melde- und Bedientableau

Grafikchnittstelle zur Bedienung und Überwachung von medizinischen und anderen technischen Anlagen.

Diese Kurzanleitung ersetzt nicht das Handbuch!

Kurzanleitung für folgende Geräte

Typ/Type	Display	U_s	B x H x T / W x H x D	Gewicht/ Weight	Art.-Nr./Art.-No.	Handbuch Nr. Manual No.
CP907	7" (17,6 cm)	DC 24 V, < 15 W;	226 x 144 x 78 mm	1.2 kg	B95061080 (Front weiß/white)	D00349
CP915	15,6" (38,6 cm)	AC 100...240 V, < 30 W	505 x 350 x 95 mm	6.1 kg	B95061081 (Front weiß/white) 95061085 (Front grau/grey)	
CP924	24" (61,0 cm)	AC 100...240 V, < 55 W	654 x 441 x 100 mm	9.1 kg	B95061183 (Front weiß/white) B95061184 (Front grau/grey)	

COMTRAXX® CP9xx Remote alarm indicator and operator

Graphical interface for operation and monitoring of medical and other technical installations.

This quick-start guide does not replace the manual!

Quick-start guide for the following devices

Lieferumfang

- CP9xx
- Sicherheitshinweise
- Kurzanleitung DE/EN



Handbuch

Für CP915 und CP924 zusätzlich

- Anschlusskabel
- Ethernet-Keystone Kuppler
- USB-Kabel
- RJ45- Patchkabel flach

Bestimmungsgemäße Verwendung

Das Gerät CP9xx findet überall Einsatz, wo komplexe Informationen für einen Anwender einfach und überschaubar dargestellt werden sollen. Durch die berührungsempfindliche Fläche dient es auch als Steuerungsmöglichkeit von Anlagen.

Eine andere oder darüber hinausgehende Benutzung gilt als nicht bestimmungsgemäß.

Montage und Anschluss



GEFAHR! Lebensgefahr durch Stromschlag!
Bei Berühren von unter Spannung stehender Anlagenteile besteht die Gefahr eines elektrischen Schlages. Stellen Sie vor Einbau des Gerätes und vor Arbeiten an den Anschlüssen des Gerätes sicher, dass die Anlage spannungsfrei ist. Beachten Sie die Regeln für das Arbeiten an elektrischen Anlagen.

Scope of delivery

- CP9xx
- Safety instructions
- Quick-start guide DE/EN



Manual

Für CP915 und CP924 additionally

- Connecting cable
- Ethernet-Keystone coupler
- USB cable
- RJ45 flat patch cable

Intended use

The device CP9xx is used wherever complex information needs to be displayed easily and clearly for a user. Due to its touch-sensitive surface, it can also be used as a control option for installations.

Any other use than that described in this manual is regarded as improper.

Installation and connection



DANGER! Risk of fatal injury due to electric shock!

Touching live parts of the system carries the risk of electric shock. Before installing and connecting the device, make sure that the installation has been de-energised. Observe the rules for working on electrical installations.

VORSICHT!

Funktionserde. Das Gerät ist zwingend zu erden.
Ohne Anschluss der Funktionserde ist die Gerätefunktion nicht gewährleistet.

Elektrostatisch gefährdete Bauelemente.

Beachten Sie die Vorsichtsmaßnahmen für den Umgang mit elektrostatisch gefährdeten Geräten.

Beschädigung von Bauteilen.

Nehmen Sie das Gerät nicht im laufenden Betrieb aus dem Gehäuse. Trennen Sie vorher das Gerät von der Versorgungsspannung und vom Netzwerk (Ethernet).

Falsche Anschlussstecker. Anschlussstecker anderer Geräte können eine abweichende Polung aufweisen. Verwenden Sie nur den beigelegten Anschlussstecker (A1+/A2-/PE).

Sichere Trennung. Die Stromversorgung muss ordnungsgemäß von gefährlichen Spannungen getrennt sein und die Grenzwerte der UL/CSA 6101010-1, Klausel 6.3 erfüllen.

CAUTION!

Functional ground. The device must be earthed.
Without connection of the functional earth, the device function is not guaranteed.

Electrostatic sensitive devices.

Observe precautions for handling electrostatic sensitive devices.

Damage to components. Do not remove the device from the enclosure during ongoing operation. First, disconnect the device from the supply voltage and from the network (Ethernet).

Incorrect connector plugs. Connector plugs of another devices may have a different polarity. Please only use the supplied connector plug (A1+/A2-/PE).

Safe separation. The supply shall be properly separated from hazardous voltages and meet the limits of UL/CSA 61010-1, Clause 6.3.

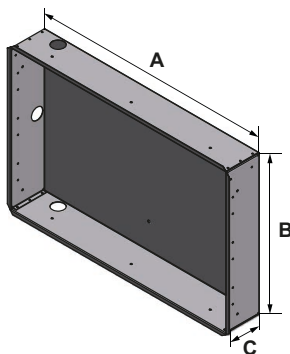
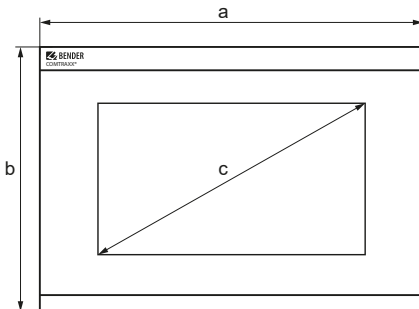
Abmessungen (mm)

Dimensions (mm)
Gerätemaße / Device dimensions ±1

Typ / Type	a	b	c
CP907	226	144	176 (7")
CP915	505	350	386 (15,6")
CP924	654	441	610 (24")

Einbaumaße / Installation dimensions ±1

Typ / Type		a	b	Einbautiefe / Installation depth
CP907	Unterputz/Flush-mounting	212	124	75
CP915	Unterputz/Flush-mounting	464	309	92
CP924	Unterputz/Flush-mounting	613	399	95

Gehäusemaße / Enclosure dimensions ±1

Typ / Type		A	B	C
CP907	Unterputz/Flush-mounting	212	124	75
CP915	Unterputz/Flush-mounting	461	306	92
CP924	Unterputz/Flush-mounting	610	396	95

Vorsicht! Beschädigung der Displayfront

Durch mittiges Aufsetzen des Saughebers und Herausziehen der Frontplatte kann diese beschädigt werden. Setzen Sie den Saugheber stets an den Rändern des Displays an.

Caution! Damage to the display front

Placing the suction lifter in the middle and pulling only at this point may damage the front plate. Always place the suction lifter on the edges of the display.

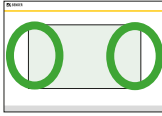
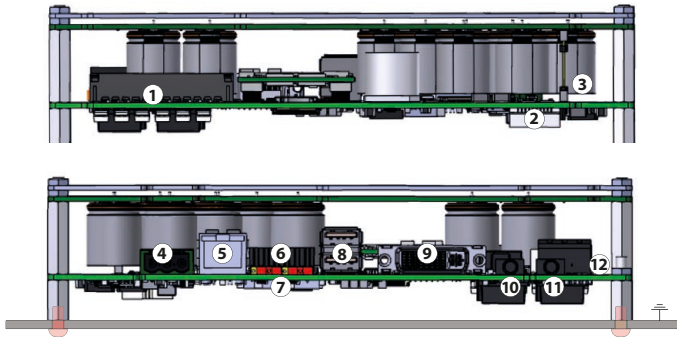
Anschlüsse an die Hauptplatine CP9xx
Connections on the mainboard CP9xx

Steckbuchse für digitale Eingänge	1	Connector for digital Inputs
I ² C-Schnittstelle	2	I ² C-interface
Steckbuchse zur Energiespeicherplatine	3	Connector to energy storage board
Spannungsversorgung A1/+, A2/–, PE	4	Voltage supply A1/+, A2/–, PE
Ethernet (RJ45 PoE)*; HTTP; Modbus TCP, BCOM	5	Ethernet (RJ45 PoE)*; HTTP; Modbus TCP, BCOM
X1-Stecker für Modbus RTU und BMS-Bus	6	X1 plug for Modbus RTU and BMS-Bus
Terminierung von Modbus RTU und BMS-Bus	7	Termination of Modbus RTU and BMS-Bus
USB-Anschlüsse (für Touch Sensor) / CP907 nicht bestückt	8	USB ports (for Touch Sensor) / CP907 unloaded
DVI-Eingang / CP907 nicht bestückt	9	DVI-Port / CP907 unloaded
Audio Ausgang / CP907 nicht bestückt	10	Audio Output / CP907 unloaded
Audio Eingang/ nicht bestückt	11	Audio Inputs / CP907 unloaded
Anschluss Steuerrelais	12	Connection to control relay

* Die Versorgung des CP907 ist auch über Powerover-Ethernet möglich (PoE). Hier muss zwingend der PoE-Switch geerdet sein.

* The CP907 can also be supplied via Power-over-Ethernet (PoE). In this case the PoE switch must be earthed.

i Für UL-Anwendungen mind. 75 °C-Kupferleitungen verwenden!
Für PoE mind. 80 °C-Kupferleitungen verwenden.

i Use at least 75 °C copper conductors for UL applications!
Use at least 80 °C copper conductors for PoE.

Belegung der Steckanschlüsse

Belegung X1-Stecker (7) X1 plug connector (7)

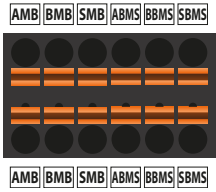

Belegung digitale Eingänge (1) Assignment of digital inputs (1)

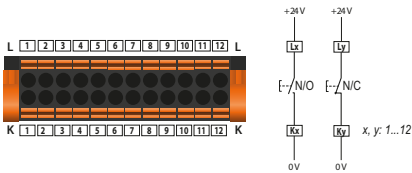

Anschlussübersicht

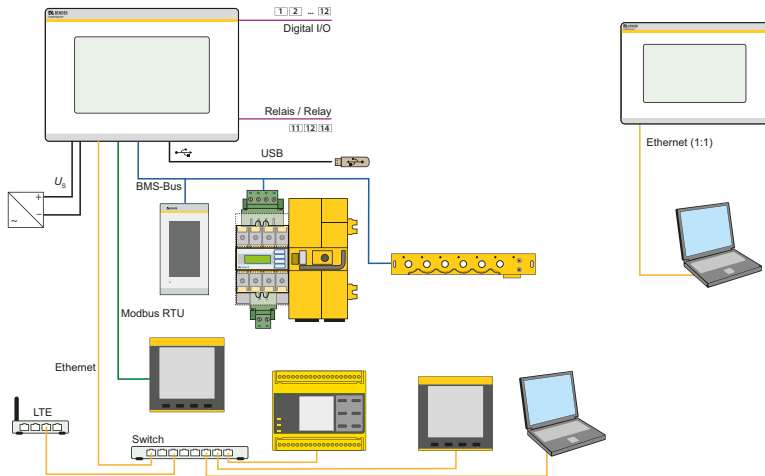

Connections on the mainboard CP915 / CP924

Terminierung Modbus RTU und BMS-Bus (8) Termination of Modbus RTU and BMS-bus (8)

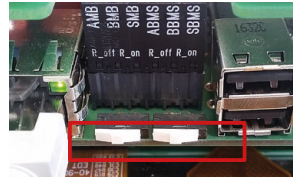

Steuerrelais / Control relay (13)

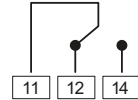
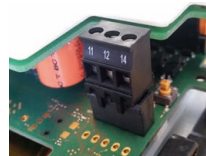

Connection overview

Inbetriebnahme

Benötigte Informationen **vor** einer Inbetriebnahme:

- DHCP-Server verfügbar für CP9xx und andere BCOM- Geräte?
- Feste IP-Adressen für Modbus-Geräte (z. B. IOM750-xxx)
- Subnetz-Maske
- IP-Adresse vom Standard-Gateway
- IP-Adresse vom DNS-Server

Ist ein DHCP-Server im Netzwerk vorhanden, kann die Adressierung des Geräts automatisch vorgenommen werden.

Bildschirm Erstinbetriebnahme

Eingabe einer manuellen Adresse:

- Spannungsversorgung einschalten
- IP-Adresse für das CP9xx eingeben
- Subnetzmaske des LAN eingeben
- Gatewayadresse des LAN eingeben
- Eingaben speichern mit der „Save“-Taste
- Warten Sie 8...10 Sekunden

Aktivierung des Adressempfangs von einem DHCP-Server

- Aktivieren Sie „DHCP?“
- Eingaben speichern mit der „Save“-Taste
- Warten Sie 8...10 Sekunden

Anmeldung am Gerät

Aus einem lokalen Netzwerk LAN

- Öffnen Sie einen Browser auf einem im Netzwerk eingebundenen Gerät (Computer/Laptop)
- Geben Sie im Adressfeld des Browsers die Adresse der 1. Zeile des CP9xx ein

Mittels direkt verbundenem PC (1:1-Verbindung)

Es ist möglich, das CP9xx direkt mit einem Computer/Laptop zu verbinden. In diesem Falle lässt sich das CP9xx über eine zweite feste IP-Adresse ansteuern.

- Browser auf verbundenem Gerät öffnen
- Geben Sie in der Adresszeile des Browsers folgende Adresse ein: **169.254.0.1**

Commissioning

Required information **before** commissioning:

- DHCP server available for CP9xx and other BCOM devices?
- Fixed IP addresses for Modbus devices (e.g. IOM750-xxx)
- Subnet mask
- IP address of the standard gateway
- IP address of the DNS server

If a DHCP server is available in the network, the device address can be assigned automatically.

Initial commissioning of screen

Entering a manual address:

- Switch on the supply voltage
- Enter the desired IP address for the CP9xx
- Enter the subnet mask of the LAN
- Enter the gateway address of the LAN
- Press the “Save” button to store the entries
- Wait 8...10 seconds

Activating address reception via a DHCP server

- Activate “DCHP?” checkbox
- Press the “Save” button to store the entries
- Wait 8...10 seconds

Login to the device

From a local network LAN

- Open a browser on a device (computer/laptop) that is integrated into the network
- Enter the address indicated in line 1 of the CP9xx into the address field of the browser

From a peer to peer network (1:1 connection)

It is possible to connect the CP9xx directly to a computer/laptop. In this case, the CP9xx can be controlled with a second fixed IP address.

- Open browser on the connected device
- Enter the following address into the address line of the browser: **169.254.0.1**

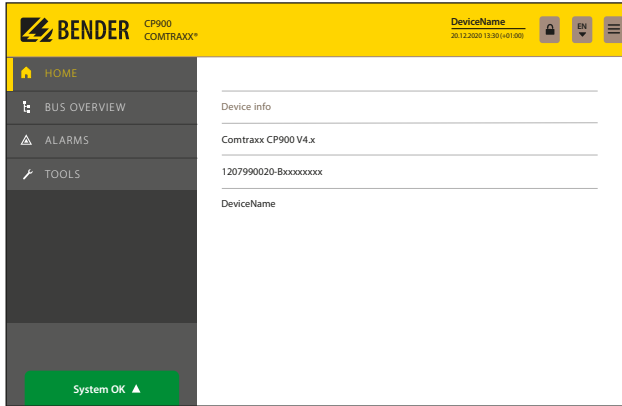
COMTRAXX® Startbildschirm
COMTRAXX® Start screen

Technische Daten
CP907

Display	7" (176 mm)
Front	Glas, gehärtet
Versorgung über A1/+; A2/-	DC 24 V SELV/PELV
Versorgung über PoE	
PoE Norm	IEEE 802.3at
Nennspannung	DC 48 V, < 15 W
Max. Leitungslänge bei AWG 26/7; 0,14 mm ²	100 m
Maße	226 x 144 x 78 mm
Gewicht	1,1 kg

CP915

Display	15" (386 mm)
Front	Glas, gehärtet, weiß/grau
Versorgungsspannung	AC 100...240 V / < 30 W
Maße	505 x 350 x 92 mm
Gewicht	6,1 kg

CP924

Display	24" (610 mm)
Front	Glas, gehärtet, weiß/grau
Versorgungsspannung	AC 100...240 V / < 55 W
Maße	654 x 441 x 100 mm
Gewicht	9,1 kg

Technical data
CP907

Display	7" (176 mm)
Front	glass, tempered
Supply voltage via A1/+; A2/-	DC 24 V SELV/PELV
Supply via PoE	
PoE standard	IEEE 802.3at
Nominal voltage	DC 48 V, < 15 W
Max. cable length via AWG 26/7; 0.14 mm ²	100 m
Dimensions	226 x 144 x 78 mm
Weight	1.1 kg

CP915

Display	15" (386 mm)
Front	glass, tempered, white/grey
Supply voltage	AC 100...240 V / < 30 W
Dimensions	505 x 350 x 92 mm
Weight	6.1 kg

CP924

Display	24" (610 mm)
Front	glass, tempered, white/grey
Supply voltage	AC 100...240 V / < 55 W
Dimensions	654 x 441 x 100 mm
Weight	9.1 kg

Weitere Bestellnummern

Other Order numbers

Ersatzteile

Spare parts

Gerät/Device	Zubehör/ Accessories	Art.-Nr./ Art.-No.
CP907	Unterputzgehäuse/Flush-mounting enclosure	B95100140
CP915	Displayeinheit, weiß/Displayunit, white	B95061090
	Displayeinheit, grau/Displayunit, grey	B95061110
	Unterputzgehäuse incl. Montageplatte mit Elektronik/ Flush-mounting enclosure with mounting plate and electronics	B95061092
CP924	Displayeinheit, weiß/Displayunit, white	B95061111
	Displayeinheit, grau/Displayunit, grey	B95061097
	Unterputzgehäuse incl. Montageplatte mit Elektronik/ Flush-mounting enclosure with mounting plate and electronics	B95061099
alle/All	CP9xx Ersatz-Steckerkit/CP9xx replacement plug connector kit	B95061910
CP915 CP924	CP9xx Saugheber/CP9xx vacuum lifter	B95061911

EU-Konformitätserklärung

Der vollständige Text der EU-Konformitätserklärung ist über den QR-Code verfügbar:



EU Declaration of Conformity

The full text of the EU Declaration of Conformity is available via the QR Code:



Bender GmbH & Co. KG

Londorfer Straße 65
35305 Grünberg
Germany

Tel.: +49 6401 807-0
info@bender.de
www.bender.de

Alle Rechte vorbehalten.
Nachdruck und Vervielfältigung nur mit
Genehmigung des Herausgebers.

All rights reserved.
Reprinting and duplicating only with
permission of the publisher.



© Bender GmbH & Co. KG, Germany
Subject to change! The specified
standards take into account the edition
valid until 01/2024 unless otherwise
indicated.