

„Software-GridVis®“ Schnelleinstieg UMG 103-CBM

Ergänzung zum Benutzerhandbuch und zur Installationsanleitung



Downloadbereich:



Janitza®

Janitza electronics GmbH
Vor dem Polstück 6
D-35633 Lahnu
Support Tel. +49 6441 9642-22
Fax +49 6441 9642-30
E-Mail: info@janitza.de
Internet: http://www.janitza.de

English version:
see rear side



Allgemeines

Dieser Schnelleinstieg in unsere Software GridVis® ist eine Beilage zum Benutzerhandbuch und zur Installationsanleitung des UMG 103-CBM. Die folgenden Schritte beschreiben die gängigsten Verbindungen zur Kommunikation zwischen PC und Gerät.

Bitte lesen und verstehen Sie zunächst die produktbegleitenden Informationsprodukte und insbesondere die darin enthaltenen sicherheitsrelevanten Informationen.

Haftungsausschluss
Die Beachtung der Informationsprodukte zu den Geräten ist Voraussetzung für den sicheren Betrieb und um angegebene Leistungsmerkmale und Produkteigenschaften zu erreichen. Für Personen-, Sach- oder Vermögensschäden, die durch Nichtachtung der Informationsprodukte entstehen, übernimmt die Janitza electronics GmbH keine Haftung. Sorgen Sie dafür, dass Ihre Informationsprodukte leserschäftig zugänglich sind.

Weiterführende Dokumentationen finden Sie auf unserer Website www.janitza.de unter Support > Downloads.

Urheberrechtsvermerk
© 2016 - Janitza electronics GmbH - Lahnu. Alle Rechte vorbehalten. Jede, auch auszugsweise, Vervielfältigung, Bearbeitung, Verbreitung und sonstige Verwertung ist verboten.

Technische Änderungen vorbehalten
Informationen und Spezifikationen können sich ändern. Bitte informieren Sie sich unter www.janitza.de über die aktuelle Version unserer Software.

SICHERHEIT
Bitte beachten Sie Sicherheitshinweise in diesem Dokument, die wie folgt dargestellt sind und folgenden Gefährdungsgrad für unsere Software beinhalten:

VORSICHT! Weist auf gefährliche Situationen hin, die z.B. zu Sachschäden durch Datenverlust oder Störungen im IT-Netzwerk führen können.

HINWEIS! Dieses Symbol mit dem Wort HINWEIS! beschreibt wichtige Informationen, Verfahren oder Handlungen.



UMG 103-CBM - PC-Verbindungen

Verbindungen zur Kommunikation zwischen PC und Gerät:



Abb. UMG 103-CBM

VORSICHT! **Sachschaden durch falsche Netzwerkeinstellungen**
Falsche Netzwerkeinstellungen können Störungen im IT-Netzwerk verursachen! Informieren Sie sich bei Ihrem Netzwerkadministrator über die korrekten Netzwerkeinstellungen für Ihr Gerät.

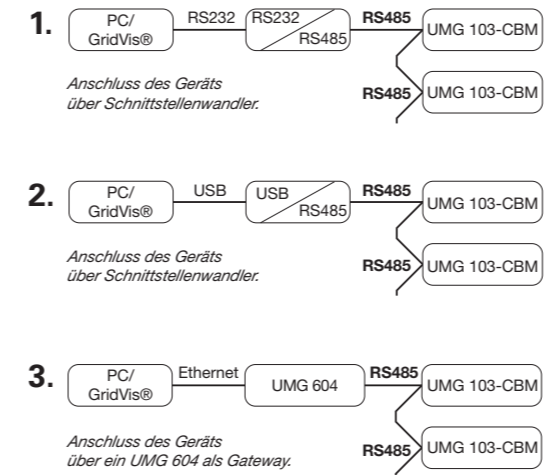

UMG 103-CBM - PC-Verbindung über UMG 604 als Gateway

Die PC-Verbindung des UMG 103-CBM über das UMG 604 als Gateway ist die häufigste Verbindung zur Kommunikation zwischen PC und Gerät.

- Konfigurieren Sie Ihr UMG 604 über Ethernet-Kabel an Ihrem PC im Netzwerk mit DHCP-Server als „DHCP Client“ (automatisch vergebene IP-Adresse), ohne DHCP-Server als „Feste IP-Adresse“ (siehe Benutzerhandbuch und Installationsanleitung zum UMG 604).
- Verbinden Sie Ihr UMG 103-CBM über die RS485-Schnittstelle mit dem UMG 604 (siehe Installationsanleitung).

UMG 604 in das Projekt einfügen:

- Wählen Sie in der Menüleiste „Datei“ > „Neue Datei“.
- Das Fenster „Neue Datei“ erscheint.
- Wählen Sie unter Schritt 1 „Dateityp wählen“ in der Kategorie „Messgeräte“ den „Dateitypen“ aus (UMG 604).

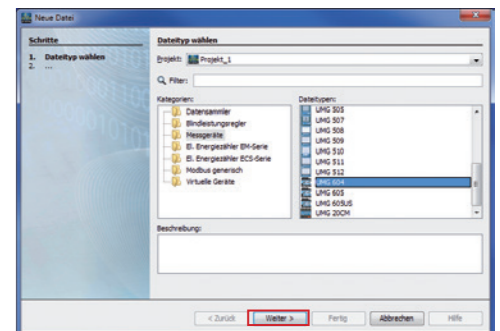

Software GridVis®
Installieren Sie die Software GridVis® auf Ihrem Computer und fahren Sie folgendermaßen fort:

- Öffnen Sie die Software GridVis® auf Ihrem PC.
- Wählen Sie in der Menüleiste „Datei“ > „Neues Projekt“. Für vorhandene Projekte wählen Sie Ihr Projekt unter „Datei“ > „Projekt öffnen“.
- Das Fenster „Neues Projekt“ erscheint.
- Klicken Sie unter Schritt 1 „Projekt wählen“ die Schaltfläche „Weiter“.
- Wählen Sie unter Schritt 2 „Projektpfad“ den:
 - „Projektname“.
 - „Projektpfad“.

- Klicken Sie auf die Schaltfläche „Weiter“.
- Es erscheint im Fenster der Schritt „Verbindung konfigurieren“.



Software GridVis® Geräte-Konfiguration

Basis-Einstellungen

- Öffnen Sie mit einem rechten Mausklick das Kontextmenü Ihres Geräts:
 - Im Fenster „Projekte“ > „Ihr Projekt“ > „Geräte“ > „Nach Gerätetyp“ > „UMG 103-CBM“ > „Gerät x“.

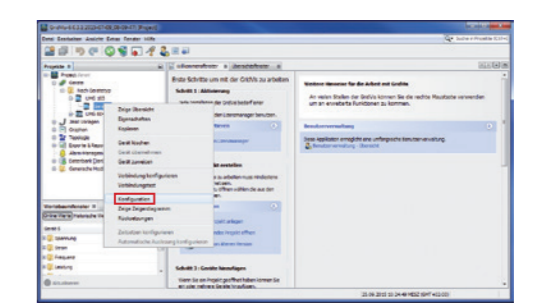

- Klicken Sie im Kontextmenü auf den Menüeintrag „Konfiguration“.
- Das Fenster „Konfiguration [Gerät x]“ erscheint in der rechten Hälfte des Arbeitsbereichs.
- Vergeben Sie im Fenster „Konfiguration“ unter Menü „Identität“ im Eingabefeld „Name“ Ihren individuellen Gerätenamen.

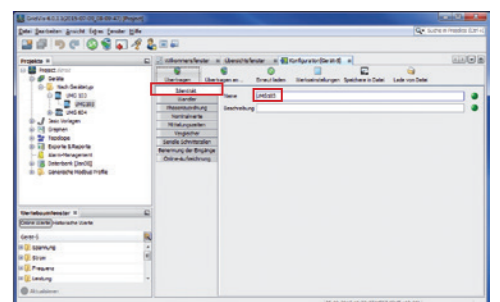

- Geben Sie im Fenster „Konfiguration“ unter Menü „Wandler“ in den Eingabefeldern die Spannungs- und Stromverhältnisse ein.

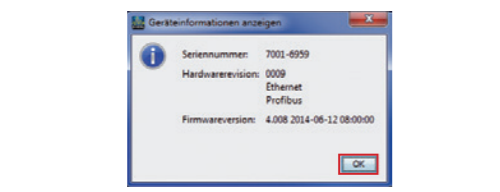
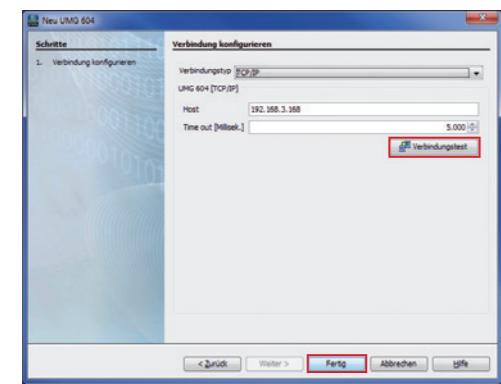
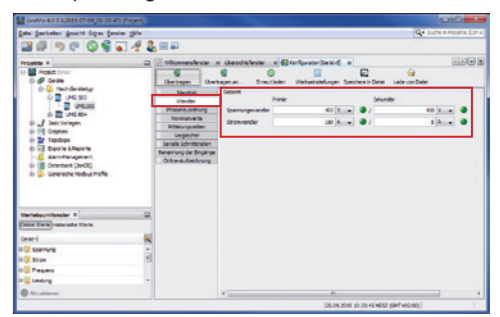

- Klicken Sie auf die Schaltfläche „OK“.
- Beenden Sie den Schritt „Neues Gerät in das Projekt einfügen“ mit Klick auf die Schaltfläche „Fertig“.

UMG 103-CBM in das Projekt integrieren:

- Klicken Sie im Projektfenster auf das Plus-Symbol vor dem Verzeichnis „Geräte“.
- Klicken Sie im Verzeichnis „Geräte“ auf das Plus-Symbol vor dem Unterverzeichnis „Nach Gerätetyp“.
- Es erscheint das zuvor installierte UMG 604.
- Klicken Sie mit der rechten Maustaste auf das Unterverzeichnis „Nach Gerätetyp“.
- Wählen Sie im Kontextmenü den Menüeintrag „Neu“.
- Klicken Sie im Untermenü auf den Menüeintrag „Anderes“.

- Wählen Sie in der Auswahlliste „Verbindungstyp“ > „TCP/IP“ und geben im Feld „Host“ die IP-Adresse Ihres Geräts ein. Die IP-Adresse Ihres UMG 604 bestimmen Sie über die Parameter-Adressen 300 bis 303 im Programmier-Modus (siehe Benutzerhandbuch und Installationsanleitung zum UMG 604).
- Klicken Sie auf die Schaltfläche „Verbindungstest“.
- Bei positivem Verbindungstest erscheint das Fenster „Geräteinformation anzeigen“ mit der Seriennummer, Hardwarerevision und Firmwareversion.

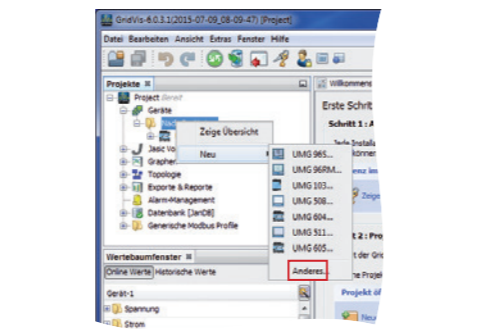

7. Das Fenster „Neue Datei“ erscheint.

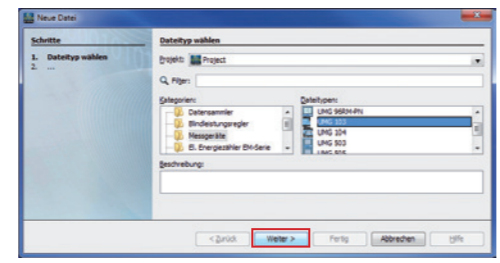

- Wählen Sie in der Kategorie „Messgeräte“ den „Dateitypen“ UMG 103-CBM.
- Klicken Sie auf die Schaltfläche „Weiter“.

10. Es erscheint im Fenster der Schritt „Verbindung konfigurieren“.

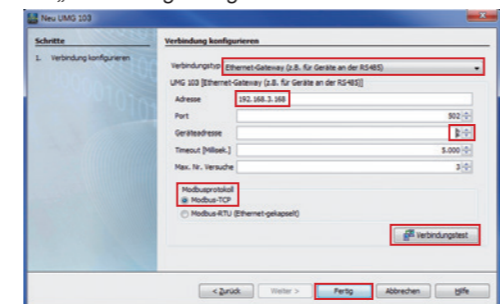

11. Wichtige Einstellungen unter „Verbindung konfigurieren“:

- In der Auswahlliste den Verbindungstyp „Ethernet-Gateway (z.B. für Geräte an der RS485)“ wählen.
 - Im Eingabefeld „Adresse“ die IP-Adresse Ihres UMG 604 eintragen (Parameter-Adresse 300 bis 303 am Gerät auslesen).
 - Im Auswahlfeld „Geräteadresse“ die Geräteadresse Ihres UMG 103-CBM wählen. Beachten Sie, dass die Option „Modbus-TCP“ (Port 502) gewählt ist.
12. Klicken Sie auf die Schaltfläche „Verbindungstest“.

13. Bei positivem Verbindungstest erscheint das Fenster „Geräteinformation anzeigen“ mit der Seriennummer, Hardwarerevision und Firmwareversion.



- Klicken Sie auf die Schaltfläche „OK“.
- Beenden Sie den Schritt „Neues Gerät in das Projekt einfügen“ mit Klick auf die Schaltfläche „Fertig“.

- Wählen Sie im Fenster „Konfiguration“ unter Menü „Nominalwerte“ die Nennfrequenz entsprechend der vorhandenen Netzverhältnisse.

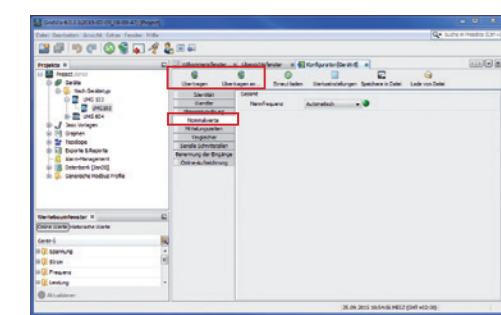

HINWEIS!
Um Datenverlust zu vermeiden, speichern Sie Ihre Änderungen der Geräte-Konfiguration über die Schaltflächen „Übertragen“ oder „Übertragen an“!



Software GridVis® - Aufzeichnungseinstellungen

Überprüfen und konfigurieren Sie gegebenenfalls die unter Menü „Aufzeichnungskonfiguration“ aufgezählten Werte, die das Messgerät speichern soll. Eine Aufzeichnung enthält einen Messwert oder den Mittelwert des Messwertes.

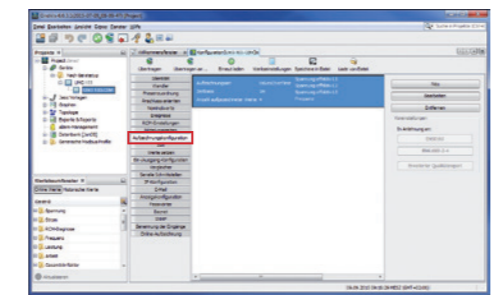

Empfehlung:
Um Aufzeichnungen von Transienten und Ereignissen mit Aufzeichnungen anderer Messstellen zu vergleichen, aktivieren Sie unter dem Menü „Zeit“ den NTP-Modus und tragen einen NTP-Zeitserver ein.

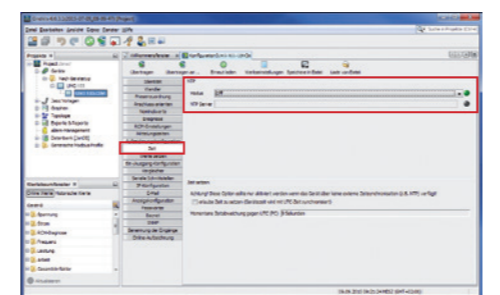

HINWEIS!
Die GridVis®-Geräte-Konfiguration und -Aufzeichnungseinstellungen beschreiben Basis-Einstellungen. Die abgebildeten Programmfenster können, je nach Gerät, von der tatsächlichen Darstellung abweichen. Weitere Funktionen, Informationen und Geräte-Einstellungen, speziell für Ihr Gerät, finden Sie in der Online-Hilfe der Software GridVis®.

optec

energie ist messbar

Optec AG | Guyer-Zeller-Strasse 14 | CH-8620 Wetzikon ZH

Telefon: +41 44 933 07 70 | Telefax: +41 44 933 07 77
E-Mail: info@optec.ch | Internet: www.optec.ch

GridVis® software quick guide UMG 103-CBM

Supplement to the user manual and installation manual

Deutsche Version:
siehe Vorderseite



Download area:



Janitza®

Janitza electronics GmbH
Vor dem Polstück 6
D-35633 Lahnu / Germany
Support tel. +49 6441 9642-22
Fax +49 6441 9642-30
e-mail: info@janitza.com
Website: http://www.janitza.com

1 General

This quick guide to our GridVis® software is a supplement to the user manual and installation manual of the UMG 103-CBM. The following steps outline the most common connections for communication between PC and device.

First, please read and ensure that you understand the information products that accompanies the product and in particular the safety related information contained therein.

Disclaimer
The observation of the information products for the devices is a prerequisite for safe operation and to achieve the stipulated performance characteristics and product characteristics. Janitza electronics GmbH accepts no liability for injuries to personnel, property damage or financial losses arising due to a failure to comply with the information products. Ensure that your information products are accessible and legible.

Further information can be found on our website www.janitza.com at Support > Downloads.

Copyright notice
© 2016 - Janitza electronics GmbH - Lahnu. All rights reserved. Duplication, editing, distribution and any form of exploitation, also as excerpts, is prohibited.

Subject to technical amendments
Information and specifications subject to change. Please inform yourself under www.janitza.com on the latest version of our software.

SAFETY
Please note safety instructions in this document, which are shown as follows and include the following level of danger for our software:

VORSICHT! Refers to dangerous situations which, for example, can lead to property damage from data loss or failures in IT network.

This symbol with the word **NOTE!** describes important information, procedures or handling steps.

2 UMG 103-CBM - PC connections

Connections for communication between PC and device:

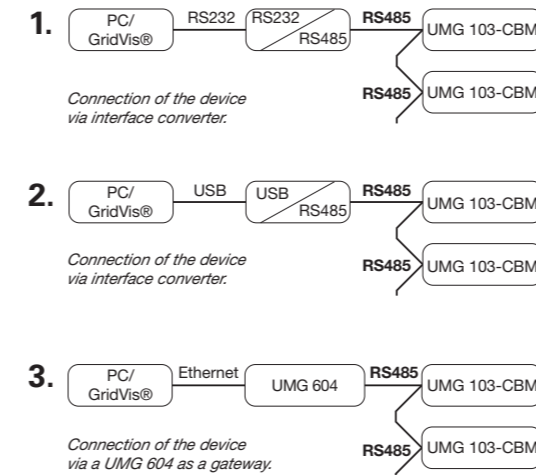

Fig. UMG 103-CBM

CAUTION!
Property damage due to incorrect network settings
Incorrect network settings can cause faults in the IT network!
Find out the correct network settings for your device from your network administrator.

3 UMG 103-CBM - PC connection via UMG 604 as gateway

The PC connection of the UMG 103-CBM via UMG 604 as a gateway is the most common connection for communication between PC and device:

- Configure your UMG 604 to your PC via an Ethernet cable on the network with a DHCP server as a "DHCP Client" (automatically assigned IP address), without a DHCP server as a "fixed IP address"(see user manual and installation manual for UMG 604).
- Connect your UMG 96RM with the UMG 604 via the RS485 interface (see Installation manual)

GridVis® software
Install the GridVis® software on your computer and proceed as follows:

- Open the GridVis® software on your PC.
- In the menu bar, select "File" > "New project". If the project already exists, open it by selecting "File" > "Open project".
- The "New project" window is displayed.
- In step 1, "Select project", click "Continue".
- In step 2, "Project path", select the:
 - "Project name".
 - "Project path".

- Click "Finish".
- Your project is displayed on the left in the "Projects" window in the work area.

Insert UMG 604 in the project:

- In the menu bar, select "File" > "New file".
- The "New file" window appears.
- In step 1, "Select file type", select the "File type" (UMG 604) in the "Measurement devices" category.

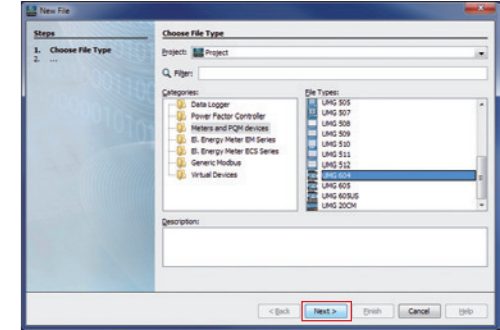

- Click "Next".
- The "Configure connection" step is displayed in the window.

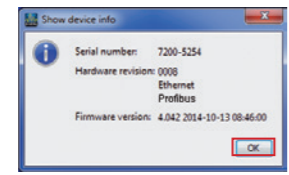
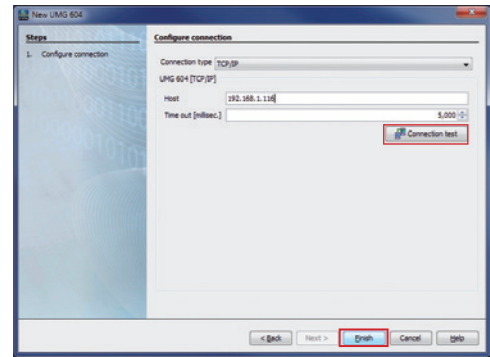

- Click "OK".
- Complete the "Insert new device into the project" step by clicking "Finish".

- In the "Connection type" selection list, select "TCP/IP" and enter the IP address for your device in the "Host" field. The IP address of your UMG 604 is determined via the parameter addresses 300 to 303 in programming mode (see user manual and installation manual to the UMG 604).
- Click "Connection test".
- If the connection test is successful, the "Display device information" window appears with the serial number, hardware version and firmware version.

- Integrate the UMG 103-CBM in the project:**
- Click in the project window on the plus symbol in front of the "Devices" directory.
 - Click on the plus symbol in front of the "By device type" subdirectory in the "Devices" directory.
 - The previously installed UMG 604 appears.
 - Right-click with the mouse on the subdirectory "By device type".
 - Click on the "New" menu item in the context menu.
 - Click on the menu item for your device in the submenu.

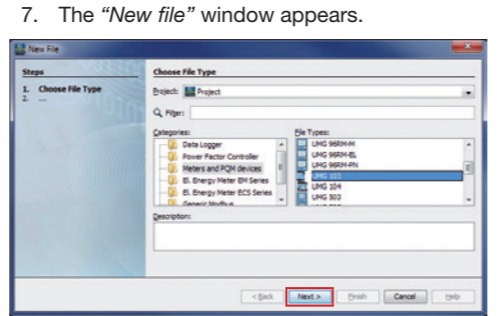
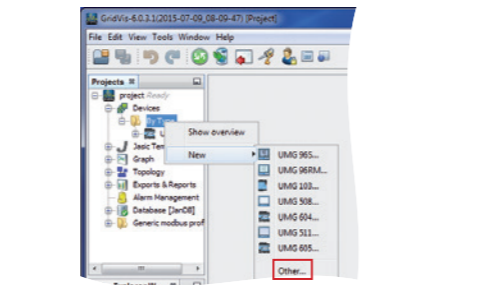

- In the category "Measurement devices" select the "File type" UMG 103-CBM.
- Click on the "Next" button.

10. The "Configure connection" step appears in the window.

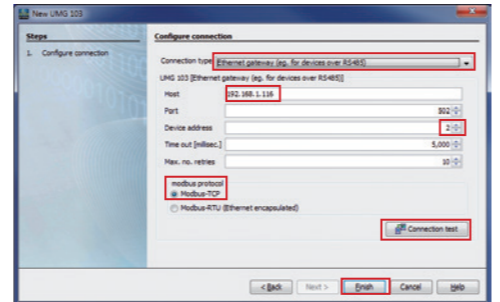

- Important settings under "Configure connection":
 - Select "Ethernet gateway (e.g. for devices connected to the RS485)" connection type in the selection list.
 - Enter the IP address of your UMG 604 in the "Address" input field (read out parameter address 300 to 303 on the device).
 - Select the device address of your UMG 103-CBM in the "Device address" selection field. Note that the "Modbus-TCP" (Port 502) option is selected.
- Click on the "Connection test" button.

- If the connection test is successful, the "Display device information" window appears with the serial number, hardware version and firmware version.

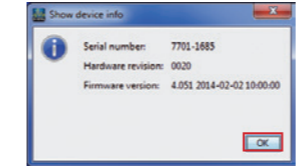

- Click on the "OK" button.
- Exit the "Add new device to the project" step by clicking on the "Finish" button.

4 GridVis® software device configuration

Basic settings

- Open the context menu for your device with the right mouse button:
 - In the window "Projects" > "Your project" > "Devices" > "By device type" > "UMG 103-CBM" > "Device x".

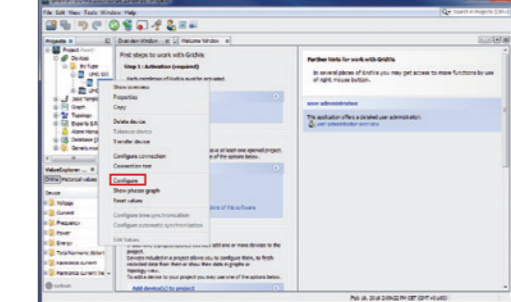

- Click on the "Configuration" menu item in the context menu.
- The "Configuration [device x]" window appears in the right half of the working area.
- Enter your individual device name in the "Name" field under the "Identity" menu of the "Configuration" window.

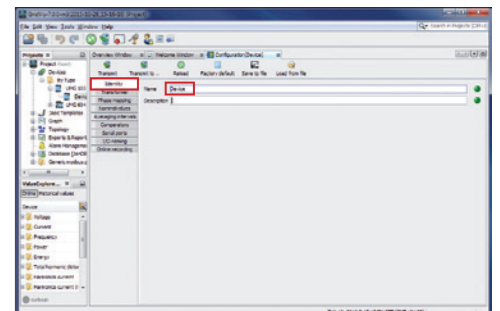

- Enter the voltage and current ratios in the input fields under the "Transformers" menu in the "Configuration" window.

- Select the nominal frequency under the "Nominal values" menu in the "Configuration" window, in accordance with the existing grid conditions.

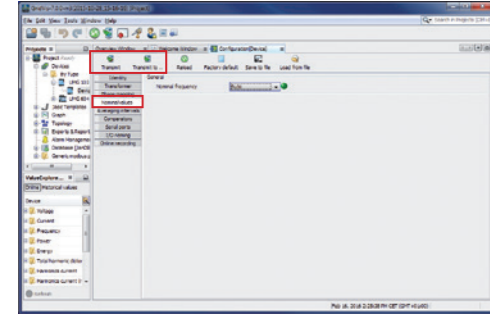

NOTE!
In order to avoid data loss, save your device configuration changes with the "Transfer" or "Transfer to" buttons!

5 GridVis® software - recording settings

Under "Recording configuration" you can check and configure which recordings the measurement device should save if required. A record holds a measured value or the mean value of the measured value.
Recommendation:

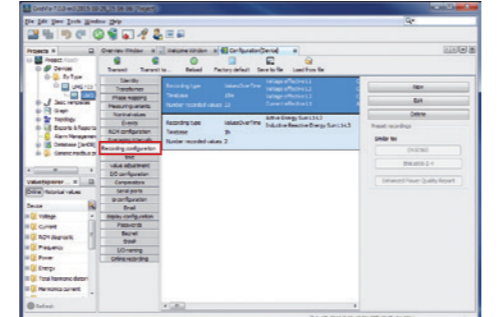

In order to be able to compare recordings of transients and events with those from other measurement points, activate the NTP mode under the "Time" menu and enter an NTP time server.

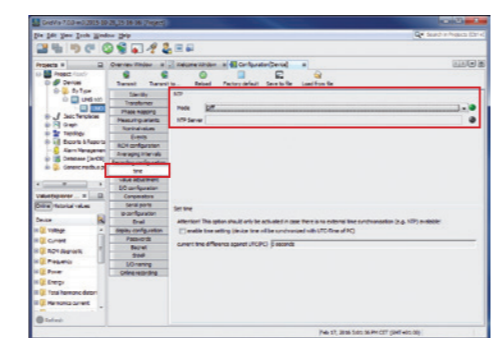

NOTE!
The GridVis® device configurations and recording settings represents the basic settings. The program window shown may, depending on the device, differ from the actual display. Other functions, information and device settings, especially for your device, see the online help of the GridVis® software.

optec

energie ist messbar

Optec AG | Guyer-Zeller-Strasse 14 | CH-8620 Wetzikon ZH
Telefon: +41 44 933 07 70 | Telefax: +41 44 933 07 77
E-Mail: info@optec.ch | Internet: www.optec.ch