



FULLTEST3 Bedienungsanleitung

optec
energie ist messbar

Optec AG | Guyer-Zeller-Strasse 14 | CH-8620 Wetzikon ZH

Telefon: +41 44 933 07 70 | Telefax: +41 44 933 07 77
E-Mail: info@optec.ch | Internet: www.optec.ch



HT Instruments GmbH
Am Waldfriedhof 1b
41352 Korschbroich
Tel: 02161-564 581
Fax: 02161-564 583

info@HT-Instruments.de 
www.HT-Instruments.de

Inhalt:

1.	Sicherheitsvorkehrungen und -verfahren	4
1.1.	VORBEREITENDE INSTRUKTIONEN	5
1.2.	WÄHREND DES GEBRAUCHS	5
1.3.	NACH DEM GEBRAUCH	6
1.4.	MESSKATEGORIEN - DEFINITIONEN	6
2.	ALLGEMEINE BESCHREIBUNG	7
2.1.	FUNKTIONEN	7
2.2.	ÖFFNUNG DES MESSGERÄTES	10
VORBEREITUNGEN FÜR DEN GEBRAUCH		10
2.3.	EINGANGS-ÜBERPRÜFUNGEN	10
2.4.	STROMVERSORGUNG	10
2.5.	KALIBRIERUNG	10
2.6.	TRANSPORT UND LAGERUNG	10
3.	BETRIEBSANLEITUNGEN	11
3.1.	BESCHREIBUNG DES GERÄTS	11
3.2.	EINSCHALTUNG DES TESTERS	12
3.3.	AUSWAHL DER MESSFUNKTION	13
4.	MESSUNGEN	14
4.1.	DURCHGANGSPRÜFUNG - METHODE MIT ZWEI KABELN (RPE-2WIRE)	14
4.1.1.	ERKLÄRUNG DER RPE-2WIRE BILDSCHIRMSEITE.....	14
4.1.2.	KALIBRIERUNG DER MESSLEITUNGEN.....	15
4.1.3.	EINSTELLUNG DES GRENZWERTES	16
4.1.4.	RPE-2WIRE MESSUNG	17
4.2.	DURCHGANGSPRÜFUNG - METHODE MIT VIER LEITERN (RPE-4WIRE)	19
4.2.1.	ERKLÄRUNG DER RPE-4 Leiter BILDSCHIRMSEITE	19
4.2.2.	KALIBRIERUNG DER MESSLEITUNGEN.....	20
4.2.3.	RPE-4WIRE MESSUNG	20
4.3.	ISOLATIONSWIDERSTAND ($M\Omega$)	22
4.3.1.	ERKLÄRUNG DER RISO BILDSCHIRMSEITE	22
4.3.2.	RISO MESSUNG	23
4.4.	SPANNUNGSFESTIGKEIT	25
4.4.1.	WARNUNG	25
4.4.2.	BILDSCHIRMSEITE SPANNUNGSFESTIGKEIT	26
4.4.3.	TEST DER SPANNUNGSFESTIGKEIT	27
4.5.	RCD	29
4.5.1.	RCD BILDSCHIRMSEITE	29
4.5.2.	ERLÄUTERUNG ZU DEN RCD-TESTSTRÖMEN	30
4.5.3.	RCD-MESSUNG	31
4.6.	SCHLEIFENIMPEDANZ / KURZSCHLUSSTROM (LOOP)	33
4.6.1.	ERKLÄRUNG DER BILDSCHIRMSEITE DES FEHLERKREISES.....	33
4.6.2.	ERKLÄRUNG DES GRENZWERTES	34
4.6.3.	BERECHNUNG DES VORAUSSICHTLICHEN KURZSCHLUSSTROMS I_{sc}	35
4.6.4.	MESSUNG DER SCHLEIFENIMPEDANZ.....	36
4.7.	SCHLEIFEWIDERSTAND (R_a)	39
4.7.1.	BERECHNUNG DES R_a	39
4.7.2.	ERKLÄRUNG DER R_a BILDSCHIRMSEITE	39
4.7.3.	R_a MESSUNG.....	40
4.8.	RESTSPANNUNG (U_{RES})	42
4.8.1.	ERKLÄRUNG DES LINEAREN MODUS.....	42

4.8.2.	ERKLÄRUNG DES NICHTLINEAREN MODUS.....	43
4.8.3.	ERKLÄRUNG DER URES BILDSCHIRMSEITE	44
4.8.4.	TRIGGER-BEDINGUNGEN	44
4.8.5.	URES MESSUNG.....	45
4.9.	LEISTUNG (POWER).....	47
4.9.1.	ERKLÄRUNG DER BILDSCHIRMSEITE DER LEISTUNG	47
4.9.2.	LEISTUNGSMESSUNG	49
4.10.	DREHFELDRICHTUNG (PHASE -SEQ).....	51
4.10.1.	ERKLÄRUNG DER BILDSCHIRMSEITE DER PHASENFOLGE.....	51
4.10.2.	MESSUNG DER DREHFELDRICHTUNG.....	52
4.11.	STROMMESSUNG MIT VERWENDUNG DER STROMZANGE (I CLAMP)	53
4.11.1.	ERKLÄRUNG DER BILDSCHIRMSEITE ICLAMP	53
4.11.2.	I CLAMP MESSUNG	54
4.12.	LECKSTROM (ILEAK)	55
4.12.1.	ERKLÄRUNG DER BILDSCHIRMSEITE DES LECKSTROMS	55
4.12.2.	LECKSTROMMESSUNG UNTER VERWENDUNG DER STROMZANGE	57
4.12.3.	LECKSTROMMESSUNG AN ÜBER DIE SCHUKO-STECKDOSE	58
5.	MENÜFUNKTIONEN	60
5.1.	Menü SPEICHER	60
5.1.1.	Menü INFO SPEICHER.....	60
5.1.2.	Menü LÖSCHEN.....	61
5.1.3.	Menü USB.....	61
5.2.	Menü AUSWAHL DES PRÜFERS	61
5.3.	Menü SPRACHE.....	62
5.4.	Menü INFO TESTER	62
5.5.	Menü EINSTELLUNGEN.....	63
5.5.1.	Menü NAMEN LEVEL	63
5.5.2.	Menü GRENZWERT - BERÜHRUNGSSPANNUNG.....	64
5.5.3.	Menü DATUM / UHRZEIT	64
5.5.4.	Menü RESET	64
5.5.5.	Menü NENNSPANNUNG.....	69
5.5.6.	Menü SICHERHEIT	69
5.6.	Menü TON.....	70
6.	SPEICHERFUNKTIONEN	71
6.1.	SPEICHERSTRUKTUR.....	71
7.	BEISPIEL SPEICHERN	72
8.	ABRUF VON ERGEBNISSEN	74
9.	DATENEINGABE MIT HILFE EINER EXTERNEN TASTATUR	75
10.	DATENEINGABE MITHILFE EINES BARCODE-LESERS.....	75
11.	AKTUALISIERUNG DER FW DES FULLTEST 3	75
12.	WARTUNG	75
12.1.	REINIGUNG DES GERÄTS	75
12.2.	ERSATZ EINER SCHMELZSICHERUNG.....	75
13.	TECHNISCHE EIGENSCHAFTEN	77
13.1.	MESSFUNKTIONEN.....	77
13.2.	ALLGEMEINE EIGENSCHAFTEN	88
13.3.	LIEFERUMFANG.....	88

14. SERVICE	89
14.1. GARANTIEBEDINGUNGEN	89
14.2. KUNDENDIENST	89

1. Sicherheitsvorkehrungen und -verfahren

WARNUNG







Zu Ihrer eigenen Sicherheit und zur Vermeidung von Beschädigungen des Geräts wird empfohlen, die in diesem Handbuch beschriebenen Arbeitsvorschriften zu befolgen und alle Anweisungen sorgfältig zu lesen, denen dieses Symbol voran gestellt ist.

Dieses Gerät entspricht den Sicherheitsstandards IEC/EN61557-1 und IEC/EN61010-1 für elektronische Messgeräte. Achten Sie bei Messungen mit äußerster Sorgfalt auf folgende Bedingungen:

- ☞ Messen Sie keine Spannungen oder Ströme in feuchter oder nasser Umgebung. Stellen Sie sicher, dass die Feuchtigkeit innerhalb der im Abschnitt "Umgebungsbedingungen" spezifizierten Grenze liegt.
- ☞ Benutzen Sie das Messgerät nicht in Umgebungen mit explosivem oder brennbarem Gas oder Material, Dampf oder Staub.
- ☞ Berühren Sie keine frei liegenden Metallteile wie Enden von Prüflösungen, Steckdosen, Befestigungen, Schaltkreise usw., auch wenn Sie keine Messung durchführen.
- ☞ Nehmen Sie keine Messungen vor, wenn Sie anomale Bedingungen wie Bruchschäden, Deformationen, Sprünge, Austritt von Batterieflüssigkeit, keine oder teilweise Anzeige am Display usw. bemerken.

In diesem Handbuch werden folgende Symbole verwendet:

	Potentielle Gefahr, beachten Sie die Bedienungsanleitung.
	Arbeiten Sie mit äußerster Sorgfalt.
UUT	Zu messender Prüfling (UUT, unit under test)
	Achtung, Gefahr eines Stromschlages. Gefahr eines elektrischen Schlages.
	Symbol, das elektrische und elektronische Geräte vermerkt (WEEE Richtlinie).
	Dieses Symbol gibt an, dass das Gerät den Sicherheitsnormen für elektronische Messgeräte entspricht. Dieses Gerät entspricht den Vorgaben der Europäischen Richtlinie für Niederspannungsgeräte und der EMC Richtlinie.

1.1. VORBEREITENDE INSTRUKTIONEN

WARNUNG



Das Gerät muss an einer Spannungsversorgung mit geerdetem PE-Leiter angeschlossen sein. Sonst wird das Gerät die Meldung PE GETRENNT, JETZT AUSSCHALTEN anzeigen und keine Messung durchführen.

- ☞ Die Bedienungsanleitung enthält die notwendigen Informationen für eine sichere Verwendung und Wartung des Geräts. Bevor Sie das Gerät verwenden, lesen Sie diese Bedienungsanleitung und beachten Sie die Anweisungen in jedem Abschnitt äußerst sorgfältig.
- ☞ Das Nichtbefolgen der Warnungen und/oder der Gebrauchsanweisungen kann das Messgerät beschädigen und eine Gefahr für den Anwender darstellen.
- ☞ Um jeden möglichen elektrischen Schock zu vermeiden, beachten Sie die Sicherheitsnormen für Hochspannung sorgfältig, wenn Sie mit Spannungen über 60 V DC oder 50 V (25 V) RMS AC arbeiten. Der Wert in Klammern gilt in besonderen Anwendungsgebieten (z.B. Medizin).
- ☞ Halten Sie die üblichen Sicherheitsbestimmungen ein, die zum Schutz des Bedieners vor gefährlichen Strömen und des Gerätes vor einer falschen Bedienung vorgesehen sind.
- ☞ Dieses Gerät ist für die Verwendung in einer Umgebung mit Verschmutzungs-Grad 2 vorgesehen.
- ☞ Das Gerät kann auch für Prüfungen an elektrischen Systemen mit Überspannungskategorie II max 300V (zur Erde) verwendet werden.
- ☞ Messen Sie keine Stromkreise, die die spezifizierten Spannungsgrenzen überschreiten.
- ☞ Das Schützen des Gerätes vor einer falschen Bedienung. Nur das mitgelieferte Zubehör garantiert Übereinstimmung mit dem Sicherheitsstandard. Das Zubehör muss in einem guten Zustand sein und, falls nötig, durch identische Teile ersetzt werden.
- ☞ Nehmen Sie keine Messungen unter Umgebungsbedingungen vor, die die in diesem Handbuch beschriebenen Grenzen überschreiten
- ☞ Vor dem Anschluss der Messleitungen in der Installation überprüfen Sie, ob der richtige Bereich eingestellt ist.
- ☞ Verwenden Sie das Gerät nur in trockenen und sauberen Umgebungen. Schmutz und Feuchtigkeit reduzieren den Isolationswiderstand, was zum Risiko von elektrischen Schlägen führen könnte, besonders bei Hochspannung.
- ☞ Verwenden Sie das Gerät nie bei Unwetter, z.B. bei Tau oder Regen. Verwenden Sie das Gerät nie wenn Kondenswasser vorhanden ist, die durch Temperaturschwankungen verursacht ist.
- ☞ Starten Sie jede Testreihe mit der Messung des Erdwiderstands.
- ☞ Beim Erdwiderstand müssen der Isolationswiderstand und die Gegenstände, deren Spannungsfestigkeit gemessen werden muss, spannungsfrei sein. Wenn nötig, prüfen Sie dass der Gegenstand spannungsfrei ist, z.B. unter Verwendung eines entsprechenden Testers.
- ☞ Falls Sie das Gerät ändern, ist die Arbeitssicherheit nicht mehr gewährleistet.

1.2. WÄHREND DES GEBRAUCHS

WARNUNG



Eine unsachgemäße Verwendung kann das Gerät und/oder seine Bestandteile beschädigen und eine Gefahr für den Benutzer darstellen.

- ☞ Das Gerät darf nur von qualifiziertem Personal, das sich der möglichen Risiken der Verwendung von gefährlichen Spannungen bewusst ist.
- ☞ Schließen Sie das Gerät nur an die auf dem Typenschild angegebenen Systemspannung an.
- ☞ Verwenden Sie das Gerät innerhalb der im Abschnitt der Technischen Daten angegebenen Bereiche.
- ☞ Bevor Sie eine Funktion auswählen, trennen Sie die Messleitungen vom zu prüfenden Schaltkreis.

- ☞ Berühren Sie nur die entsprechenden Handgriffe der Messleitungen und -Fühler. Berühren Sie die Fühler nie direkt.
- ☞ Berühren Sie keine unverwendeten Messleitungen, wenn das Gerät an einem Schaltkreis angeschlossen ist.
- ☞ Beim Anliegen von externen Spannungen dürfen keine Widerstände gemessen werden; das Gerät ist zwar geschützt, Überspannungen können aber zu Fehlfunktionen führen
- ☞ Öffnen Sie das Gerät nicht! Innerhalb des Geräts sind gefährliche Spannungen vorhanden!
- ☞ Es ist verboten, eine Messleitung an zu messenden Gegenstand anzuschließen, und gleichzeitig mit einem Fühler zu arbeiten, oder die zwei Fühler in einer Hand zu halten.
- ☞ Verwenden Sie die Sicherheitsfühler nur mittels des Kontaktschutzes oder benutzen Sie sie mit beiden Händen. Halten Sie immer nur einen Fühler in einer Hand.
- ☞ Es ist verboten, den zu messenden Gegenstand während des Tests zu berühren. Wenn nötig, nehmen Sie zusätzliche Vorkehrungen (z.B. Deckung mit isolierenden Matten), um den Anwender, der die Prüfung durchführt, vor unbeabsichtigtem Kontakt mit dem zu messenden Gegenstand zu schützen.

1.3. NACH DEM GEBRAUCH

Bevor Sie das Gerät ausschalten, trennen Sie alle Messleitungen vom zu prüfenden Schaltkreis.

1.4. MESSKATEGORIEN - DEFINITIONEN

Die Norm EN61010-1 "Sicherheitsanforderungen für elektrische Mess-, Steuer-, Regel- und Laborgeräte, Teil 1: Allgemeine Anforderungen" definiert, was eine Messkategorie (üblicherweise Überspannungskategorie genannt) bedeutet. In Absatz 6.7.4: Zu messende Stromkreise, steht:

(OMISSIS)

Schaltkreise sind in die folgenden Messkategorien verteilt:

- **Messkategorie IV** steht für Messungen, die an der Einspeisung einer Niederspannungsinstallation vorgenommen werden.
Beispiele hierfür sind elektrische Messgeräte und Messungen an primären Schutzeinrichtungen gegen Überstrom.
- **Messkategorie III** steht für Messungen, die an Gebäudeinstallationen durchgeführt werden.
Beispiele sind Messungen an Verteilern, Unterbrecherschaltern, Verkabelungen einschließlich Leitungen, Stromschienen, Anschlusskästen, Schaltern, Steckdosen in festen Installationen und Geräte für den industriellen Einsatz sowie einige andere Geräte wie z.B. stationäre Motoren mit permanentem Anschluss an feste Installationen.
- **Messkategorie II** steht für Messungen an Stromkreisen, die direkt an Niederspannungsinstallationen angeschlossen sind.
Beispiele hierfür sind Messungen an Haushaltsgeräten, tragbaren Werkzeugen und ähnlichen Geräten.
- **Messkategorie I** steht für Messungen, die an Stromkreisen durchgeführt werden, die nicht direkt an das Hauptnetz angeschlossen sind.
Beispiele hierfür sind Messungen an Stromkreisen, die nicht vom Hauptnetz abzweigen bzw. speziell (intern) abgesicherte, vom Hauptnetz abzweigende Stromkreise. Im zweiten Fall sind die Transienten-Belastungen variabel; aus diesem Grund erfordert die Norm, dass die Transientenfestigkeit des Geräts dem Benutzer bekannt sein muss.

2. ALLGEMEINE BESCHREIBUNG

Dieses Gerät bietet Ihnen genaue und verlässliche Messungen unter der Voraussetzung, das es gemäß den in diesem Handbuch gegebenen Anweisungen betrieben wird. Es bietet höchste Sicherheit, da es konzeptuell neu entwickelt ist und zur Überspannungskategorie III gehört.

FULLTEST 3 wird für die Endprüfungen der elektrischen Bestandteile von Maschinen, Steuerräumen, Schaltschränken und für andere Geräte verwendet, die den Normen IEC/EN60204-1 und IEC/EN61439-1 entsprechen.

2.1. FUNKTIONEN

Das Messgerät kann folgende Messungen ausführen:

<ul style="list-style-type: none"> • Durchgangsprüfung an Schutzleitern <ul style="list-style-type: none"> - Messmethode mit 2 oder 4 Kabeln. - Kompensation der Messleitungen bei einer Messung mit 2 Kabeln. - Leerlauftestspannung ungefähr 6 V_~. - Teststrom 200 mA und 25 A_~. - Einstellbarer Grenzwert, Signalleuchte und -ton bei Überschreitung des Grenzwerts. 	EN61557-4 EN61439-1-§10.5.2 EN60204-1-§18.2.2 EN60598-1 EN60335-1-§27.5 EN60335-1-§A.1 EN50106 EN60950 CEI 64-8/7-CEI64/13
<ul style="list-style-type: none"> • Isolationswiderstand <ul style="list-style-type: none"> - Testspannung 100 V, 250 V, 500 V und 1000 V_{DC}. - MAN Modus (manuell). - TIMER Modus. - AUTO Modus. - Einstellbarer Grenzwert, Signalleuchte und -ton bei Überschreitung des Grenzwerts. 	EN61557-2 CEI64-8 CEI23-51 CEI64-8/7-CEI64/13 EN61439-1-§11.9 EN60204-1 EN60598-1
<ul style="list-style-type: none"> • Spannungsfestigkeit <ul style="list-style-type: none"> - Einstellbare Testspannung 250 V bis 5100 V_~. - Einstellbarer Auslösestrom 1 ÷ 110 mA, Signalleuchte und -ton bei Überschreitung des Grenzwerts. - Anzeige und Auslösen je nach dem tatsächlichen Strom oder Scheinstrom. - MANUELLER Modus. - RAMPE Modus (automatische voreingestellte Erhöhung des Teststroms). - Modus Brennen / BURN. - Schutz vor unautorisierter Verwendung (Sicherheitsmaßnahme). - Anschluss rote Warnlampe (Sicherheitsmaßnahme). - Anschluss Sicherheitseingang (Sicherheitsmaßnahme). 	EN61439-1-§9.1 EN60204-1-§18.4 EN60598-1 EN60335-1-§13.3 EN60335-1-§A.2

<ul style="list-style-type: none"> • Prüfung der RCD-Schutzschalter <ul style="list-style-type: none"> - Typ AC, A und B - Allgemein (G), selektive (S) und verzögerte RCD-Schutzschalter. - Spannungsmessbereich 100 ... 265 V. - Grenzwert der Berührungsspannung 25 oder 50 V. - $I_{\Delta N} = 10, 30, 100, 300, 500, 650$ oder 1000 mA. - Auslösezeit bei $I_{\Delta N}/2$ (Typ AC, A und B). - Auslösezeit bei $I_{\Delta N}$ (Typ AC, A und B). - Auslösezeit bei $2I_{\Delta N}$ (Typ AC, A und B). - Auslösezeit bei $5I_{\Delta N}$ (Typ AC und A) oder bei $4I_{\Delta N}$ (Typ B). - Rampenprüfung (Typ AC, A und B). - AUTO Prüfung (Typ AC, A und B). - Signalleuchte und -ton bei Überschreitung des Grenzwerts. 	EN61557-6
<ul style="list-style-type: none"> • Messung der Schleifenimpedanz (Loop) Zpe <ul style="list-style-type: none"> - Messung von $Z_{L/N}$, $Z_{L/L}$ und $Z_{L/PE}$. - Spannungsmessbereich 100 ÷ 460 V. - IPSC Berechnung. - Einstellbarer Grenzwert, Signalleuchte und -ton bei Überschreitung des Grenzwerts. 	EN60204-1-§18.2 EN61557-3
<ul style="list-style-type: none"> • Gesamterdungswiderstand Ra <ul style="list-style-type: none"> - Einstellbarer Prüfstrom je nach dem verwendeten RCD-Schutzschalter. - $I_{\Delta N} = 10, 30, 100, 300, 500, 650$ oder 1000 mA. - Messung mit $I_{\Delta N}/2$ (ohne Auslösen des RCD-Schutzschalters) - Spannungsmessbereich 100 ÷ 265 V. - Berührungsspannung U_C, die während der Messung ermittelt wurde. - Grenzwert (R_A) 25 oder 50 V/$I_{\Delta N}$, Signalleuchte und -ton bei Überschreitung des Grenzwerts. 	
<ul style="list-style-type: none"> • Restspannung <ul style="list-style-type: none"> - Messung an der Steckdose (Methode mit 2 Kabeln). - Messung an internen Komponenten (Methode mit 4 Kabeln). - Grenzwert Entladungszeit 1 s oder 5 s. - LINEARER oder NICHT LINEARER Modus. - Signalleuchte und -ton bei Überschreitung des Grenzwerts. 	EN60204-1-§18.5
<ul style="list-style-type: none"> • Funktionstest/ Leistung (über Schuko-Steckdose) <ul style="list-style-type: none"> - Scheinleistung PAPP. - Wirkleistung P. - Systemspannung $U_{L/N}$. - Ladestrom I_L. - Leistungsfaktor PF. - Leckstrom IPE (differentiale Methode). - Vertauschung der internen Phasen. - Einstellbarer Grenzwert (Scheinleistung), Signalleuchte und -ton bei Überschreitung des Grenzwerts. 	
<ul style="list-style-type: none"> • Phasenfolge / Drehfeld <ul style="list-style-type: none"> - Systemspannungen $U_{L1/2}$, $U_{L2/3}$, $U_{L3/1}$ gleichzeitig angezeigt. 	EN61557-7

<ul style="list-style-type: none"> • Strommessung ab 1mA bis 1000A AC <ul style="list-style-type: none"> - Messung mit Hilfe der Stromzange HT96U. - 3 Messbereiche 1 A, 100 A und 1000 A. - Einstellbarer Grenzwert, Signalleuchte und -ton bei Überschreitung des Grenzwerts. 	
<ul style="list-style-type: none"> • Leckstrom-Messung ab 0,01mA <ul style="list-style-type: none"> - Messung des IPE Stroms an der Schuko-Steckdose (Differenzmethode). - Messung mit Stromzange Typ HT96U, 3 Bereiche 1 A, 100 A und 1000 A. - Einstellbarer Grenzwert, Signalleuchte und -ton bei Überschreitung des Grenzwerts. 	
<ul style="list-style-type: none"> • Generale Vorteile <ul style="list-style-type: none"> - Mobiler Tester für Maschinen und Schaltschränke, der den Richtlinien IEC/EN60204-1 und IEC/EN61439-1 entspricht. - Das Betriebssystem WINDOWS EMBEDDED COMPACT 7 ist kompatibel mit allen Messungen und Funktionen. - Einfache und intuitive Bedienung dank dem Touch-Screen LCD Display und den Tasten. - TRMS Messungen. - Speicher für 999 Messergebnisse, drei Ebenen (z.B. KUNDE, Abteilung , Modell) plus KOMMENTAR. - Echtzeit-Uhr inklusive. - Integrierte Schnittstelle (USB 2.0) zur Übertragung auf den PC der Messergebnisse. - Separate Schnittstelle (USB 2.0) für die Verbindung durch USB Anschluss von Barcode-Leser, Tastatur, Speicherstick, Drucker oder IMP57. - Graphisches Touch Screen Farbdisplay 102×60 mm, 480×272 Punkte. - Kompaktes Gehäuse mit externer Zubehörtasche. - Anschlussdiagramme und Grenzwerte im Kofferdeckel des Geräts. - Schmelzsicherung bei Überlast. - Software TOP VIEW für PC verfügbar. - Mitgelieferter Messzubehörsatz. - Blue Tooth Verbindung. - Ferngesteuerte START/STOP und SAVE Funktionen verfügbar. - *HELP Bildschirme verfügbar. - *20 programmierbare AUTO-Test Verfahren. 	

*Spezielle FW Version.

2.2. ÖFFNUNG DES MESSGERÄTES

Das Gerät ist in einem robusten Kunststoffgehäuse enthalten, das einen einfachen Transport ermöglicht.

Befolgen Sie bitte die folgenden Hinweise zur Öffnung des Geräts:



Abb. 1: Öffnung des Deckels des Geräts

- Stellen Sie das Gerät auf eine solide und horizontale Oberfläche.
- Drücken Sie den Deckel mit der Hand, siehe Pfeil und Nr. 1.
- Das Gehäuse öffnet sich durch Lösen der zwei Haltevorrichtungen, die vom Pfeil und der Nr. 2 gezeigt werden.
- Bringen Sie den Deckel in Vertikalstellung.

VORBEREITUNGEN FÜR DEN GEBRAUCH

2.3. EINGANGS-ÜBERPRÜFUNGEN

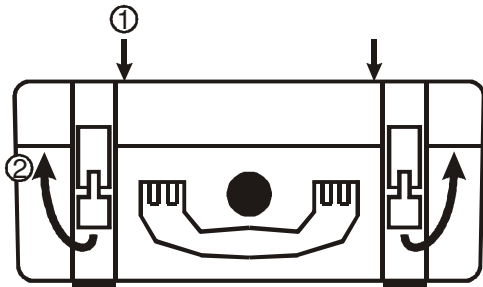
Vor dem Versand wurden Elektronik und Mechanik des Messgeräts sorgfältig überprüft. Zur Auslieferung des Gerätes in optimalem Zustand wurden die bestmöglichen Vorkehrungen getroffen. Nichtsdestotrotz empfehlen wir eine schnelle Überprüfung (beim Transport könnte es eventuell zu Beschädigungen gekommen sein). In diesem Fall wenden Sie sich bitte an den Händler, bei dem Sie das Gerät erworben haben.

Überprüfen Sie den Inhalt der Verpackung, der in der mit dem Gerät gelieferten Liste aufgeführt wird.

Sollte es notwendig werden, das Gerät zurückzuschicken, bitte folgen Sie den Anweisungen in Absatz "TRANSPORT UND LAGERUNG".

2.4. STROMVERSORGUNG

Das Gerät muss an einer geerdeten Spannungsversorgung angeschlossen werden. Zur Vermeidung von allen Risiken, ermöglicht das Gerät keine Messung, falls die Erdung nicht vorhanden ist (siehe Abschnitt "EINSCHALTUNG DES TESTERSEINSCHALTUNG DES TESTERS" für weitere Details).

2.5. KALIBRIERUNG

Die technischen Daten des Messgerätes entsprechen der Beschreibung in diesem Handbuch. Die Leistungen des Gerätes sind für ein Jahr ab Kaufdatum gewährleistet. Eine jährliche Neukalibrierung wird empfohlen.

2.6. TRANSPORT UND LAGERUNG

Bewahren Sie die Originalverpackung für einen eventuellen folgenden Transport, z. B. zur Neukalibrierung. Eventuelle Schäden, die aufgrund unzureichender Verpackung vom Gerät gelitten werden, werden nicht von der Garantie abgedeckt.

Lagern Sie das Gerät nur in trockenen und geschützten Umgebungen. Wenn das Gerät bei extremen Temperaturen transportiert wird, ist es notwendig, mindestens 2 Stunden lang zu warten, bis das Gerät normale Betriebsbedingungen wieder erreicht hat.

3. BETRIEBSANLEITUNGEN

3.1. BESCHREIBUNG DES GERÄTS



Abb. 2: Beschreibung des Geräts

LEGENDE:

- 1 Aufkleber mit Kurzanweisungen unter dem Deckel.
- 2 Schmelzsicherung F3, Typ T12.5A/500V 6.3×32 mm, zum Schutz der internen Schaltkreise bei LOOP, RA und RCD Messungen.
- 3 Schmelzsicherung F2, Typ T16A/250V 5×20 mm, zum Schutz der internen Schaltkreise bei Messungen von LEISTUNG, RPE und SPANNUNGSFESTIGKEIT.
- 4 Schmelzsicherung F1, Typ T16A/250V 5×20 mm, zum Schutz der internen Schaltkreise bei Messungen von LEISTUNG, RPE und SPANNUNGSFESTIGKEIT.
- 5 Netzschalter ON/OFF (mit roter Leuchte).

- 6 Anschluss für Adapter der START/SAVE Fernsteuerung.
- 7 SAFETY INPUT Anschluss für die Verbindung eines externen Sicherheitsschalters (z.B. Sicherheitsanschluss). Deaktiviert die Messungen von SPANNUNGSFESTIGKEIT bei offenem Schalter.
- 8 IEC Buchse zum Anschluss einer externen Signallampe bei Messungen von SPANNUNGSFESTIGKEIT. Die Lampe ist aktiv, wenn der Test aktiv ist (paralleler Betrieb der HV Leuchte auf der Fronttafel, Nr. 35).
- 9 USB 1 Anschluss für PC-Verbindung.
- 10 USB 2 und USB 3 Anschlüsse für die Verbindung von USB Speichersticken, USB Barcode-Lesern, USB Druckern, USB Tastaturen oder Impedanztester IMP57.
- 11 Negative RISO Buchse.
- 12 Positive RISO Buchse.
- 13 Buchse des RPE Stromgenerators.
- 14 SENSE Spannungsbuchse.
- 15 Schmelzsicherung F4, Typ F20A/500V 6.3×32 mm, die die interne Schaltkreise bei RPE Messungen schützt.
- 16 SENSE Spannungsbuchse.
- 17 Buchse des RPE Stromgenerators.
- 18 FUNC Taste zur Auswahl der gewünschten Messfunktion.
- 19 SAVE Taste zur Speicherung der Messergebnisse.
- 20 START/STOP Taste, die die ausgewählte Messung startet/beendet.
- 21 RCL Taste zum Aufruf eines gespeicherten Ergebnisses.
- 22 MENU Taste zum Öffnen des HAUPTMENÜs.
- 23 EXIT Taste zum Verlassen des aktuellen Bildschirms und zur Rückkehr zum vorhergehenden Bildschirm.
- 24 Touch Screen LCD-Farbdisplay.
- 25 Prüfnetzsteckdose für Messungen von LEISTUNG und LECKSTROM.
- 26 Anschluss STROMZANGE für Stromzange HT96.
- 27 URES Messleitung.
- 28 URES Messleitung.
- 29 L/TRIG/L1 Anschluss für Messungen von LOOP, RA, RCD, PHASENFOLGE und URES.
- 30 PE/L3 Anschluss für Messungen von LOOP, RA, RCD und PHASENFOLGE.
- 31 N/TRIG/L2 Anschluss für Messungen von LOOP, RCD, PHASENFOLGE und URES.
- 32 Anschluss für Prüfungen von SPANNUNGSFESTIGKEIT für Testspannungen 2.51 ÷ 5.10 kV.
- 33 Anschluss für Prüfungen von SPANNUNGSFESTIGKEIT für Testspannungen 0.81 ÷ 2.50 kV.
- 34 Anschluss für Prüfungen von SPANNUNGSFESTIGKEIT für Testspannungen 0.25 ÷ 0.80 kV.
- 35 Signalleuchte für Prüfungen von SPANNUNGSFESTIGKEIT. Die Signalleuchte schaltet ein, wenn eine Prüfung der SPANNUNGSFESTIGKEIT gerade durchgeführt wird.
- 36 COM Prüfanschluss für Prüfungen der SPANNUNGSFESTIGKEIT.

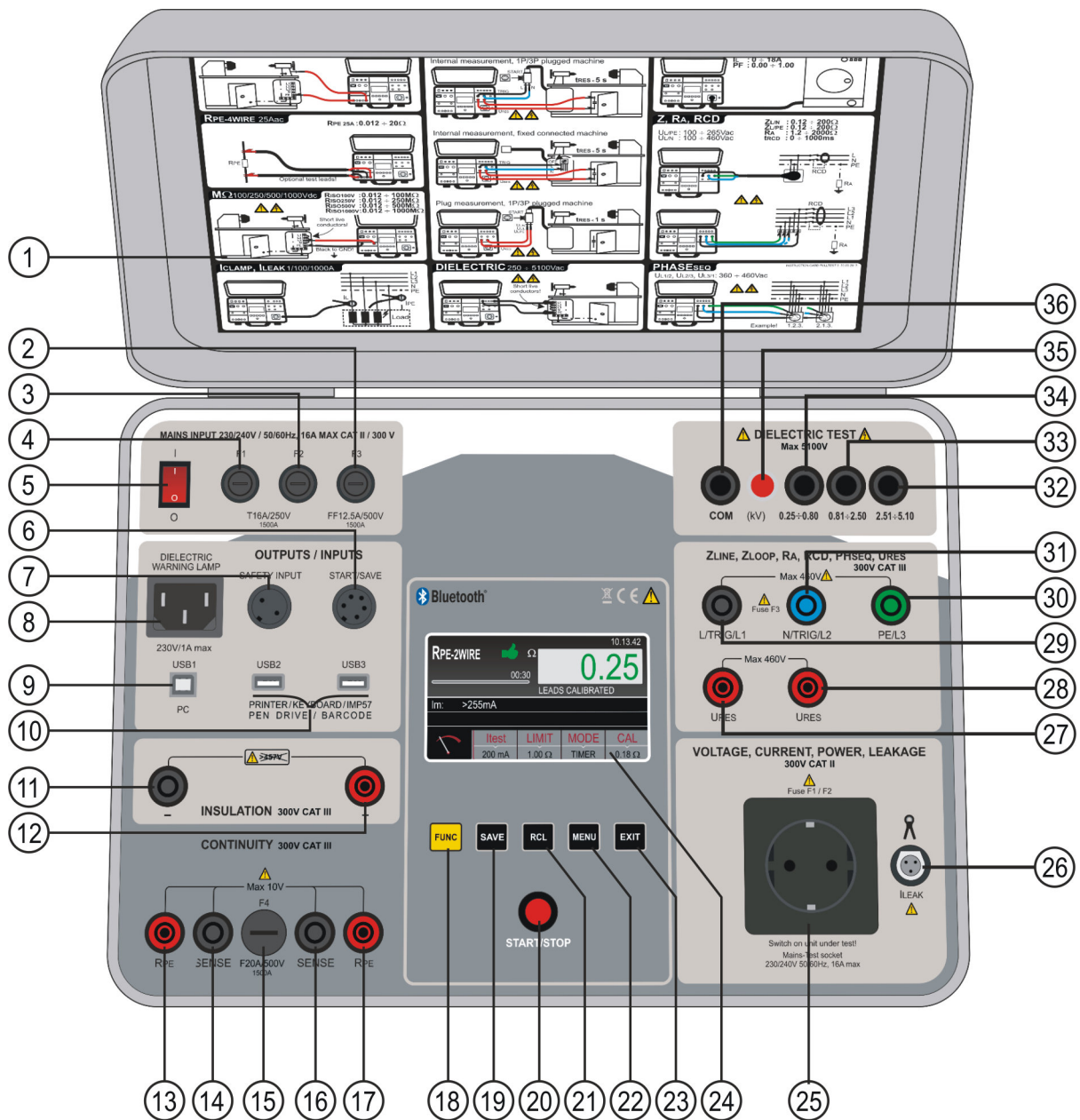
3.2. EINSCHALTUNG DES TESTERS

Nach Einschaltung des Netzschalters (5), wird der Tester zuerst das WINDOWS System (ungefähr 30 Sekunden) laden, dann wird die letzte verwendete Messbildschirmseite angezeigt. Der Tester wird einen Signalton abgeben, sobald er zur Messung bereit ist.



WARNUNG

Falls die Versorgungs-Steckdose nicht korrekt geerdet ist, wird die Meldung PE nicht vorhanden, JETZT AUSSCHALTEN erscheinen und der Tester wird keine Messung durchführen. In diesem Fall schalten Sie den Tester sofort aus und überprüfen Sie die Steckdose!

3.3. AUSWAHL DER MESSFUNKTION

Durch Drücken der **FUNC** Taste (gelb) wird die Bildschirmseite zur Auswahl der Funktionen erscheinen.



Abb. 3: Bildschirmseite zur Funktionenauswahl

Durch Drücken der entsprechenden Taste auf dem Touch Screen wählen Sie die gewünschte Funktion aus; Die Hauptseite der ausgewählten Funktion wird im Bildschirm erscheinen, wie z.B. die Hauptseite der Funktion RPE-2WIRE die hier unten abgebildet ist. Die anderen Funktionen verwenden adaptierte Seiten, folgen aber demselben System.

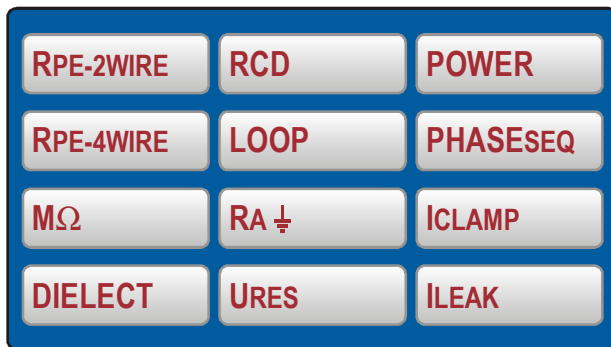

Abb. 4: Hauptseite der Funktion RPE-2WIRE

- 1..... Ausgewählte Funktion
- 2..... Fortschrittsleiste, markiert die Zeit während der Messung (nur im TIMER Modus).
- 3..... Zwei Zeilen für Unterergebnisse reserviert (noch kein Wert auf der Hauptseite).
- 4..... Virtuelle Taste der Messbildschirmseite.
- 5..... Virtuelle Tasten der Messparameter.
- 6..... Kalibrierungszustand der Messleitung (KALIBRIERTE KABEL oder UNKALIBRIERTE KABEL).
- 7..... Bereich der Messergebnisse (Ergebnisse in grün - OK, in rot - NICHT OK, Ergebnisse in weiß - unbewertet).
- 8..... Echtzeit-Uhr (hh.mm.ss).
- 9..... Messeinheit des Ergebnisses.
- 10... Eingestellte Messzeit (nur in TIMER Modus).

4. MESSUNGEN

4.1. DURCHGANGSPRÜFUNG - METHODE MIT ZWEI KABELN (RPE-2WIRE)

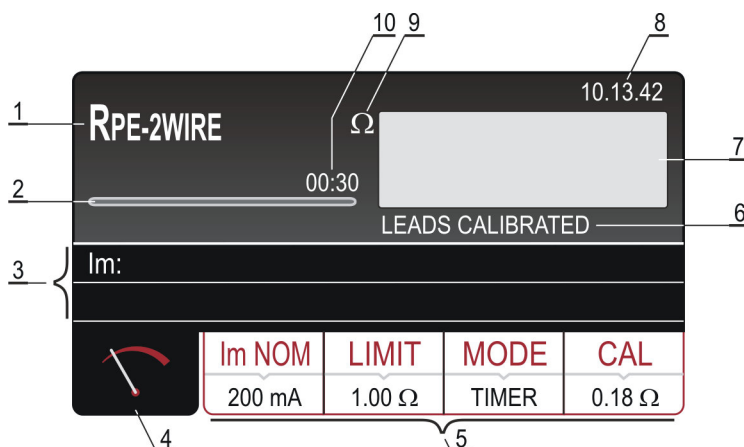
- Entsprechend der Norm EN 60204-1, muss die Niederohmigkeit des Schutzleiters zwischen dem PE Leiter und den entsprechenden Punkten des Schutzleitersystems überprüft werden, mit einem Prüfstrom von mindestens 0.2 A bis 10 A.

4.1.1. ERKLÄRUNG DER RPE-2WIRE BILDSCHIRMSEITE

Einstellbare/wählbare Parameter:

Im NOM - Nominalteststrom	200 mA oder 25 A AC
LIMIT (Teststrom 200 mA) - Durchgangs-Grenzwert	0.01 ÷ 19.99, 20.0 ÷ 200.0 Ω
LIMIT (Teststrom 25 A) - Durchgangs-Grenzmodus	STANDARD, 60204 SET Z oder 60204 SET L
LIMIT (Teststrom 25 A, Standardmodus) – Durchgangs-Grenzmodus	0.01 ÷ 20.00 Ω
MODUS - Messmodus	MANUELL oder TIMER
CAL (Teststrom 200 mA) – Kalibrierung der Messleitungen	0.00 ÷ 5.00 Ω
CAL (Teststrom 25 A) – Kalibrierung der Messleitungen	0.000 ÷ 1.999, 2.00 ÷ 5.00 Ω
TIMER - Messzeit	00:01 ÷ 60:00 (1 s ÷ 60 min), Auflösung 1 s
LÄNGE - Länge des Kabels	0.1 ÷ 999.9 m, Auflösung 0.1 m
QUERSCHNITT - Querschnitt des Kabels	1, 1.5, 2.5, 4, 6, 10, 16, 25, 35, 50, 70 mm ²
MATERIAL - Material des Kabels	Cu (Kupfer) oder Al (Aluminium)
ZLINE - Schleifenimpedanz	0.001 ÷ 2.000 Ω
SCHUTZ - Schutzeinrichtung gegen Überstrom	LS mit Charakteristik B, C, D oder K, Sicherung gG oder Sicherung aM

In - Nominalstrom der Schutzeinrichtung hängt von der ausgewählten Schutzeinrichtung ab, siehe Abschnitt 5.1.3





Abb. 5: Bildschirmseite der RPE-2WIRE Testergebnisse

- Ausgewählte Funktion
- Fortschrittsleiste, markiert die Zeit während der Messung (nur im TIMER Modus).
- Untere Ergebnisse - Teststrom Im, den der Prüfling während der Messung durchläuft.
- Virtuelle Taste der Messbildschirmseite.

- 5..... Virtuelle **Im NOM** Taste zur Auswahl des Nominalteststroms (200 mA oder 25 A). Der ausgewählte Wert wird direkt unterhalb der Auswahl angezeigt.
- 6..... Virtuelle **LIMIT** Taste zur Auswahl des Grenzwertes. Der gerade ausgewählte Wert wird unterhalb der Taste angezeigt. CALC gibt an, dass der Wert berechnet wurde.
- 7..... Virtuelle **MODUS** Taste zur Auswahl des Betriebsmodus (MANUELL oder TIMER). Der gerade ausgewählte Modus wird unten auf der Taste angezeigt. Der TIMER Modus ist für die Messung 200 mA und 25 A verfügbar, wenn der STANDARD Grenzmodus ausgewählt ist.
- 8..... Virtuelle **CAL** Taste zur Kalibrierung der Messleitungen. Der gerade kalibrierte Wert wird unten auf der Taste angezeigt. Falls keine Kalibrierung vorgenommen wurde, erscheint der Wert 0.00 Ω in rot auf dem Display.
- 9..... Kalibrierungszustand der Messleitung (KALIBRIERTE KABEL oder UNKALIBRIERTE KABEL).
- 10... Gemessener Wert (in grün angezeigt - Ergebnis OK, in rot - Ergebnis NICHT OK).
- 11... Echtzeit-Uhr (hh.mm.ss).
- 12... Messeinheit des Ergebnisses (Ω).
- 13... Eingestellte Messzeit (nur in TIMER Modus).
- 14... Zustand des Messergebnisses (Symbol  in grün angezeigt - Ergebnis OK, Symbol  in rot angezeigt - Ergebnis NICHT OK).

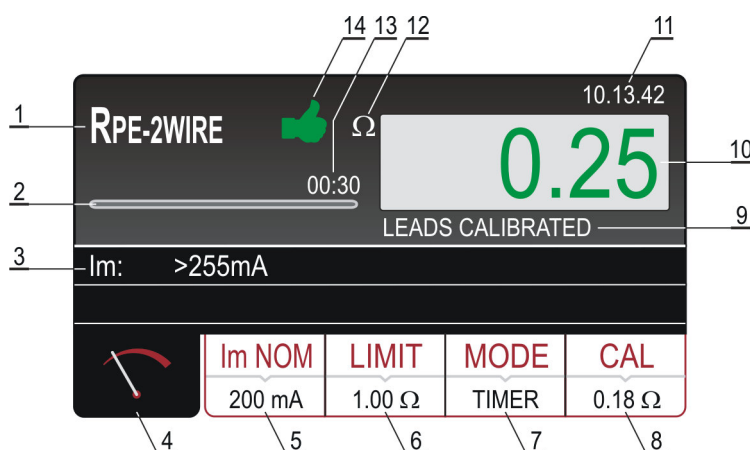
4.1.2. KALIBRIERUNG DER MESSLEITUNGEN

Damit der Eigenwiderstand der Messleitungen die Testergebnisse nicht beeinflussen, ist es notwendig, ihren Widerstand zu kalibrieren (auf Null zu stellen). Befolgen Sie das unten beschriebene Verfahren zur Kalibrierung des Widerstandes der Messleitungen:

- 1) Wählen Sie einen Teststrom, den Sie für die folgenden Messungen verwenden werden (200 mA oder 25 A). Dafür drücken Sie die virtuelle **Im NOM** Taste (5).
- 2) Drücken Sie die virtuelle **CAL** Taste (8); Auf dem Display erscheint die Meldung "MESSLEITUNGEN KURZSCHLIESSEN UND START DRÜCKEN FÜR KAL".
- 3) Verbinden Sie die Messleitungen wie unten abgebildet. Stellen Sie sicher, dass die zwei Krokodilklemmen so nahe beieinander wie möglich verbunden sind.



Abb. 6: Verbindung der Messleitungen für die Kalibrierung

- 4) Drücken Sie die **START** Taste. Das Gerät wird die Messung durchführen und der Wert ohne Kalibrierung wird kurz auf dem Display erscheinen, dann wird er auf Null gestellt (0.00). Auf diese Weise sind die Messleitungen kalibriert und es ist möglich, mit den Messungen fortzufahren.

WARNUNG

- Es ist notwendig, die Messleitungen für jeden Teststrom separat zu kalibrieren (200 mA und 25 A)!
- Die Kalibrierung muss jedesmal wiederholt werden, wenn die Messleitungen gewechselt (ersetzt, verkürzt oder verlängert) werden!
- Der maximale kalibrierbare Widerstand ist 5 Ω !
- Die vorhandene Kalibrierung kann durch eine neue Kalibrierung mit offenen Messleitungen ersetzt werden!
- Keine Kalibrierung ist notwendig für die Funktion RPE-4WIRE!

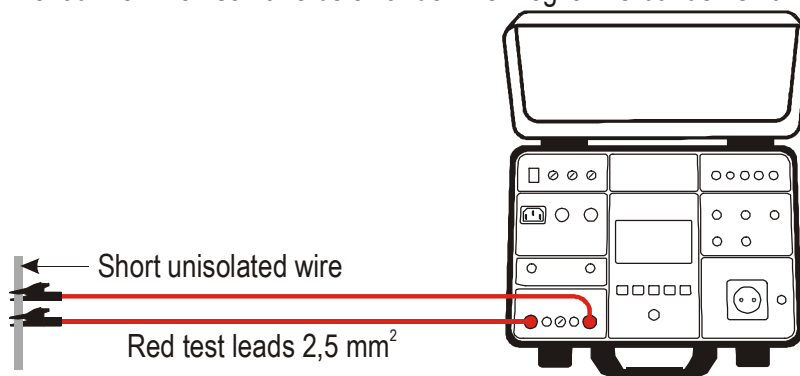
Die folgenden Informationen könnten während der Kalibrierung auf dem Display erscheinen:

Angezeigte Informationen	Beschreibung
MESSLEITUNGEN KURZSCHLIESSEN UND START DRÜCKEN FÜR KAL	Kalibrierung wurde gestartet (die virtuelle CAL Taste wurde gedrückt). <i>Schließen Sie die Messleitungen kurz und drücken Sie die START Taste!</i>
ÖFFNE MESSLEITUNGEN KALIBRIERUNG UNGÜLTIG	Die Messleitungen werden geöffnet und danach wird die START Taste gedrückt. <i>Drücken Sie die JA Taste ... die vorhandene Kalibrierung wird ungültig!</i> <i>Drücken Sie die NEIN Taste ... die vorhandene Kalibrierung bleibt gültig!</i>
RPE > 5 Ω KEINE KALIBRATION	Der verbundene Widerstand ist höher als 5 Ω und niedriger als der Messbereich, es ist unmöglich, die Kalibrierung durchzuführen. Die vorhandene Kalibrierung bleibt ungeändert. <i>Reduzieren Sie den externen Widerstand und wiederholen Sie die Kalibrierung!</i>

4.1.3. EINSTELLUNG DES GRENZWERTES

Der Teststrom 200 mA ist ausgewählt:

Der Grenzwert kann innerhalb des Bereiches von 0.01 bis 99.99 Ω in Schritten von 0.01 Ω ausgewählt werden.

Der Teststrom 25 A ist ausgewählt:

Es stehen drei Möglichkeiten zur Auswahl des Grenzwertes zur Verfügung.

- **STANDARD** Auswahl: Der Grenzwert kann innerhalb des Bereiches von 0.01 bis 20.0 Ω in Schritten von 0.01 Ω ausgewählt werden.
- **EN60204 SET L** Auswahl:
Der Grenzwert wird aufgrund der Kabellänge (L), des Kabelquerschnittes (QUERSCHNITT) und des Materials (MATERIAL) berechnet. Die Parameter können innerhalb der folgenden Bereiche ausgewählt/eingestellt werden:
 - L (Länge) von 0.1 bis 999.9 m in Schritten von 0.1 m
 - QUERSCHNITT (Querschnitt des Kabels) 1, 2.5, 4, 6, 10, 16, 25, 35, 50 oder 70 mm²
 - MATERIAL (Material des Kabels) Cu (Kupfer) oder Al (Aluminium)

- **EN60204 SET Z** Auswahl.

Der Grenzwert wird aufgrund der Leitungsimpedanz (Z_{line}), des Leistungsschutzschalters (TYP), des Nominalstroms (I_n) und des Querschnitts des Kabels (QUERSCHNITT) berechnet. Die Parameter können innerhalb der folgenden Bereiche ausgewählt/eingestellt werden:

- Z_{line} (Leitungsimpedanz) von 0.001Ω bis 2.000Ω in Schritten von 0.001Ω
- TYP (Schutztyp) MCB B, MCB C, MCB D, MCB K, FUSE gG oder FUSE aM
- I_n (Nominalstrom)
 - 6, 10, 13, 16, 20, 25, 32, 40, 50 oder 63 A (MCB B)
 - 0.5, 1, 1.6, 2, 4, 6, 10, 13, 16, 20, 25, 32, 40, 50 oder 63 A (MCB C)
 - 0.5, 1, 1.6, 2, 4, 6, 10, 13, 16, 20, 25 oder 32 A (MCB D, MCB K)
 - 2, 4, 6, 8, 10, 12, 16, 20, 25, 32, 40, 50, 63, 80, 100, 125, 160, 200, 250, 315, 400, 500, 630, 800, 1000 oder 1250 A (FUSE gG)
 - 2, 4, 6, 8, 10, 12, 16, 20, 25, 32, 40, 50, 63, 80, 100, 125, 160, 200, 250, 315, 400, 500 oder 630 A (FUSE aM)
- QUERSCHNITT (Querschnitt des Kabels) : 1, 2.5, 4, 6, 10, 16, 25, 35, 50 oder 70 mm^2

4.1.4. RPE-2WIRE MESSUNG

Gemessene Größen und Anzeigebereiche:

RPE Widerstand	$0 \div 200 \Omega$ (Nominalteststrom 200 mA)
	$0 \div 20 \Omega$ (Nominalteststrom 25 A)
Prüfstrom I_{test}	$10 \div 255 \text{ mA}$ (Nominalteststrom 200 mA)
	$0.2 \div 30 \text{ A}$ (Nominalteststrom 25 A)

- 1) Wählen Sie die RPE-2WIRE Messung durch Drücken der **FUNC** Taste aus.
- 2) Prüfen Sie den ausgewählten Teststrom (200 mA oder 25 A) und ändern Sie ihn, wenn nötig, durch Drücken der virtuellen **Itest** Taste (5).
- 3) Prüfen Sie den ausgewählten Grenzwert und ändern Sie ihn, wenn nötig, durch Drücken der virtuellen **LIMIT** Taste (6). Es stehen vier voreingestellte unabhängige Grenzwerte zur Verfügung bei der Auswahl des STANDARD Grenzmodus, damit die Arbeit schneller vorgeht. Wählen Sie den Wert aus, der am nächsten zum gewünschten Wert liegt und ändern Sie ihn mit Hilfe der virtuellen Tasten + und – wenn nötig.
- 4) Prüfen Sie den ausgewählten Modus (MANUELL oder TIMER) und ändern Sie ihn, wenn nötig, durch Drücken der virtuellen **MODUS** Taste (7). In MANUELLEM Modus wird die Messung durch Drücken der **START/STOP** Taste aktiviert und durch erneutes Drücken der **START/STOP** Taste deaktiviert. In TIMER Modus wird die Messung durch Drücken der **START/STOP** Taste aktiviert und am Ende der eingestellten Messzeit oder durch erneutes Drücken der **START/STOP** Taste deaktiviert.
- 5) Prüfen Sie den Kalibrierungszustand der Messleitung und führen Sie eine Kalibrierung durch, wenn nötig, siehe Anweisungen im Kapitel 4.1.2 (Kalibrierung der Messleitungen)
- 6) Wählen Sie die Messbildschirmseite durch Drücken der virtuellen Taste  (4) und prüfen Sie nochmals alle Einstellungen.
- 7) Schließen Sie die Messleitungen an wie in der folgenden Abbildung gezeigt:

WARNUNG



Bevor Sie die Messleitungen an den UUT anschließen ist es unbedingt notwendig, sicherzustellen, dass keine äußere Spannung über 10 V zwischen den Messpunkten, an denen die Leitungen angeschlossen werden, vorhanden ist, sonst könnte die Schmelzsicherung F4 schmelzen!



Abb. 7: Anschluss der Messleitungen in der Funktion RPE-2WIRE

- 8) Messen Sie durch Drücken der **START/STOP** Taste. Das Messergebnis wird auf dem Display in grün (Ergebnis niedriger oder gleich dem eingestellten Grenzwert) oder in rot (Ergebnis höher als der eingestellte Grenzwert) erscheinen. Das Endergebnis wird zusammen mit dem grünen Symbol und einem Signalton (Ergebnis OK) oder zusammen mit dem roten Symbol und einem längeren Signalton (Ergebnis nicht OK) angezeigt. Die Abbildung 5 zeigt ein Beispiel der Bildschirmseite mit den Messergebnissen.
- 9) Um die Messergebnisse zu speichern, drücken Sie die **SAVE** Taste zweimal; für weitere Hinweise siehe Absatz "BEISPIEL VON SPEICHERN".

WARNUNG

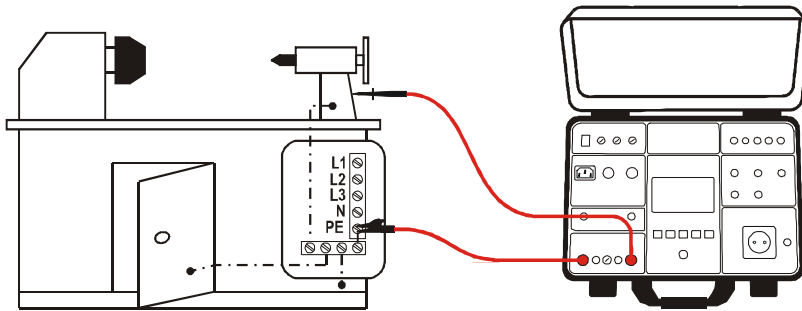

Die maximale externe Spannung zwischen zwei RPE Messleitungen oder zwischen zwei SENSE Messleitungen beträgt 10 VAC, es ist keine externe DC Spannung erlaubt! Bei einer höheren externen Spannung könnte die Schmelzsicherung F4 (T20A/500V, 6.3x32 mm) schmelzen!

Die folgenden Informationen könnten während der Messung auf dem Display erscheinen:

Angezeigte Informationen	Beschreibung
PRÜFE KALIBRATION	Das Messergebnis ist negativ, wahrscheinlich wegen zu kurzer Messleitungen (der negative Wert hat mehr als 5 Ziffern). <i>Kalibrieren Sie die Messleitungen wieder!</i>
EXTERNE SPANNUNG	<ul style="list-style-type: none"> • Zwischen zwei RPE Messleitungen oder zwischen zwei SENSE Messleitungen ist eine externe Spannung höher als 3 V (Messung nicht aktiv) oder höher als 10 V (während einer Messung) vorhanden. • Eine externe Spannung höher als 5 ÷ 30 V ist zwischen den RPE oder SENSE Messleitungen und der Erdung GND vorhanden. <i>Eliminieren Sie die externe Spannung!</i>
GRENZWERT <> MESSBEREICH	Der berechnete Grenzwert ist < 1 (Modus EN60204 SET Z)
FUSE F4!	Die Schmelzsicherung F4 ist defekt.
EROR1!	Die interne Schmelzsicherung könnte defekt sein! <i>Die Schmelzsicherung kann vom Kunden nicht ersetzt werden, wenden Sie sich an den Kundendienst.</i>

4.2. DURCHGANGSPRÜFUNG - METHODE MIT VIER LEITERN (RPE-4WIRE)

- Entsprechend der Norm EN 60204-1, muss der Durchgang des Schutzkreises zwischen dem PE Leiter und den entsprechenden Punkten des Schutzleitersystems dadurch überprüft werden, dass ein Teststrom zwischen ungefähr 0.2 A und 10 A erzeugt wird.
- Die Grenzwerte entsprechen der eingestellten Länge, dem Querschnitt und dem Material der gemessenen Messleitung.

4.2.1. ERKLÄRUNG DER RPE-4 Leiter BILDSCHIRMSEITE

Einstellbare/wählbare Parameter:

LIMIT - Durchgangs-Grenzmodus	STANDARD, 60204 SET Z oder 60204 SET L
MODUS - Messmodus	MANUELL oder TIMER
TIMER – Messzeit	00:01 ÷ 60:00, Auflösung 1 s
LÄNGE – Länge des Leiters	0.1 ÷ 999.9 m, Auflösung 0.1 m
QUERSCHNITT – Querschnitt des Leiters	1, 1.5, 2.5, 4, 6, 10, 16, 25, 35, 50 oder 70 mm ²
MATERIAL – Material des Leiters	Cu (Kupfer) oder Al (Aluminium)
ZLINE – Impedanz	0.001 ÷ 2.000 Ω, Auflösung 0.001 Ω
Schutzeinrichtung gegen Überstrom	MCB B, MCB C, MCB D, MCB K, FUSE gG, FUSE aM
In - Nominalstrom der Schutzeinrichtung	hängt von der ausgewählten Schutzeinrichtung ab, siehe Abschnitt 4.1.3



Abb. 8: Bildschirmseite der RPE-4WIRE Testergebnisse

- Ausgewählte Funktion
- Fortschrittsleiste, markiert die Zeit während der Messung (nur im TIMER Modus).
- Teststrom, der den Prüfling während der Messung durchläuft.
- Virtuelle Taste der Messbildschirmseite.
- Virtuelle **LIMIT** Taste zur Auswahl des Grenzmodus (STANDARD, 60204 SET Z oder 60204 SET L). Der gerade ausgewählte Wert (STANDARD Modus) oder CALC (Modus 60204 SET Z oder 60204 SET L) wird unten auf der Taste angezeigt. CALC gibt an, dass der Wert berechnet wurde.
- Virtuelle **MODUS** Taste zur Auswahl des Betriebsmodus (MANUELL oder TIMER). Der gerade ausgewählte Modus wird unten auf der Taste angezeigt. Der TIMER Modus ist nur dann verfügbar, wenn der STANDARD Grenzmodus ausgewählt ist.
- Gemessener Wert (in grün - Ergebnis niedriger oder gleich dem eingestellten Grenzwert, in rot - Ergebnis höher als der eingestellte Grenzwert).
- Echtzeit-Uhr (hh.mm.ss).
- Messeinheit des Ergebnisses (Ω).
- Eingestellte Messzeit (nur in TIMER Modus).
- Zustand der Messergebnisse (Symbol grün: Ergebnis OK, Symbol rot : Ergebnis nicht OK).

4.2.2.KALIBRIERUNG DER MESSLEITUNGEN

Keine Kalibrierung ist notwendig für die Methode mit 4 Kabeln.

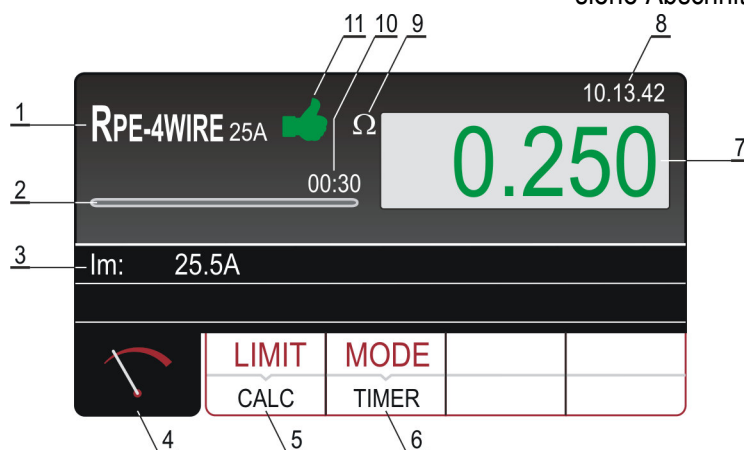
4.2.3.RPE-4WIRE MESSUNG

Gemessene Größen und Anzeigebereiche:

RPE Durchgang	0 ÷ 20 Ω
Teststrom	0.2 ÷ 30 A

- 1) Wählen Sie die RPE-4WIRE Funktion durch Drücken der **FUNC** Taste aus.
- 2) Prüfen Sie den ausgewählten Grenzwert und ändern Sie ihn, wenn nötig, durch Drücken der virtuellen **LIMIT** Taste (6). Es stehen vier voreingestellte unabhängige Grenzwerte zur Verfügung bei der Auswahl des **STANDARD** Grenzmodus, damit die Arbeit schneller vorgeht. Wählen Sie den Wert aus, der am nächsten zum gewünschten Wert liegt, und ändern Sie ihn mithilfe der virtuellen Tasten + und –, wenn nötig.
- 3) Prüfen Sie den ausgewählten Modus und ändern Sie ihn, wenn nötig, durch Drücken der virtuellen **MODUS** Taste (7).
- 4) Wählen Sie die Messbildschirmseite durch Drücken der virtuellen Taste  (4) und prüfen Sie nochmals alle Einstellungen.
- 5) Schließen Sie die Messleitungen an wie in der folgenden Abbildung gezeigt:

WARNUNG



Bevor Sie die Messleitungen an den Prüfling anschließen ist es unbedingt notwendig, sicherzustellen, dass keine äußere Spannung über 10 V zwischen den Messpunkten, an denen die Leitungen angeschlossen werden, vorhanden ist, sonst könnte die Sicherung F4 auslösen!



Abb. 9: Anschluss der Standard-Messleitungen



Abb. 10: Anschluss der optionalen Kelvin-Messleitungen (4-Leiter Methode)

- 6) Starten Sie die Messung durch Drücken der **START/STOP** Taste. Die Messung wird durch ein erneutes Drücken der **START/STOP** Taste (MANUELLER Modus) oder am Ende der eingestellten Messzeit (TIMER Modus) aktiviert/deaktiviert.
- Das Messergebnis wird auf dem Display in grün (Ergebnis niedriger oder gleich dem eingestellten Grenzwert) oder in rot (Ergebnis höher als der eingestellte Grenzwert) erscheinen. Das Endergebnis wird zusammen mit dem grünen Symbol und einem Signalton (Ergebnis OK) oder zusammen mit dem roten Symbol und einem längeren Signalton (Ergebnis nicht OK) angezeigt. Die Abbildung Abb. 8 zeigt einen Beispiel von Bildschirmseite mit den Messergebnissen.
- 7) Um die Messergebnisse zu speichern, drücken Sie die **SAVE** Taste zweimal.

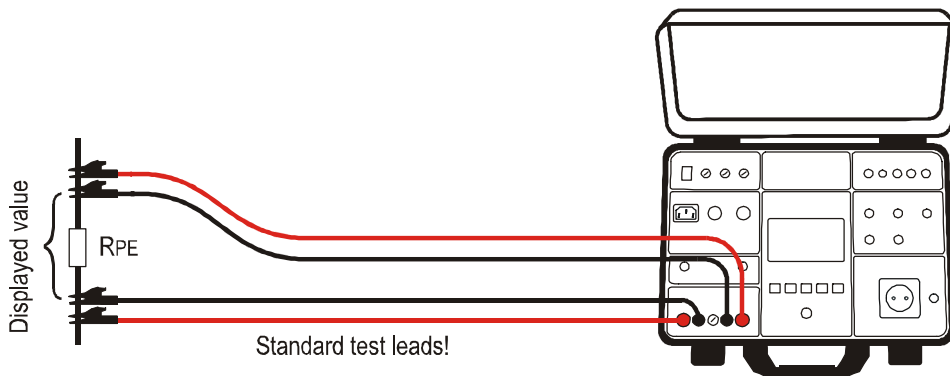
WARNUNG

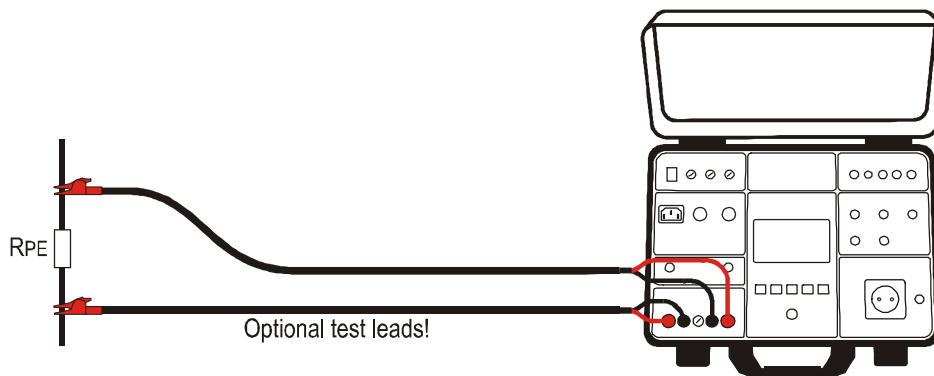

- Die maximale externe Spannung zwischen zwei RPE Messleitungen oder zwischen zwei SENSE Messleitungen beträgt 10 VAC, es ist keine externe DC Spannung erlaubt! Bei einer höheren externen Spannung könnte die Schmelzsicherung F4 (T20A/500V, 6.3×32 mm) schmelzen!
- Falls keine SENSE Messleitungen angeschlossen sind, wird das Messergebnis auch den Widerstand der Messleitungen einschließen.

Die folgenden spezifischen Informationen könnten während der Messung auf dem Display erscheinen:

Angezeigte Informationen	Beschreibung
EXTERNE SPANNUNG	<ul style="list-style-type: none"> • Zwischen zwei RPE Messleitungen oder zwischen zwei SENSE Messleitungen ist eine externe Spannung höher als 3 VAC (während keine Messung im Laufe ist) oder höher als 10 VAC (während einer Messung) vorhanden. • Eine externe Spannung höher als 5 ÷ 30 V ist zwischen den RPE oder SENSE Messleitungen und der Erdung GND vorhanden. <p><i>Eliminieren Sie die externe Spannung!</i></p>
FUSE F4!	Die Sicherung F4 ist defekt.
EROR1!	Die interne Sicherung könnte defekt sein! <i>Diese Sicherung kann vom Kunden nicht ersetzt werden, wenden Sie sich an den Kundendienst.</i>

4.3. ISOLATIONSWIDERSTAND (MΩ)

- Entsprechend der Norm EN 60204-1, muss der Isolationswiderstand zwischen aktiven kurzgeschlossenen Leitern von einem gespeicherten Kreis und dem Erdungssystem mit einer Testspannung von 500 V DC überprüft werden. Der Grenzwert ist 1 MΩ.
- Stellen Sie sicher, dass alle Schalter des zu messenden Gegenstands geschlossen sind, damit Sie alle Bestandteile testen können. Für die Messung müssen alle aktiven Leiter (L1, L2, L3 und N) kurzgeschlossen werden.

4.3.1. ERKLÄRUNG DER RISO BILDSCHIRMSEITE

Einstellbare/wählbare Parameter:

U _{test} - Nominaltestspannung	100, 250, 500 oder 1000 V =
MODUS - Betriebsmodus	MANUELL, TIMER oder AUTO
LIMIT - Grenzwert des Isolationswiderstands	0.01 ÷ 100.0 MΩ





Abb. 11: Bildschirmseite der RISO Testergebnisse

- Ausgewählte Funktion
- Fortschrittsleiste, markiert die Zeit während der Messung (nur im TIMER Modus).
- Testspannung, die während der Messung benutzt wird.
- Virtuelle Taste der Messbildschirmseite.
- Virtuelle **Utest** Taste zur Auswahl der Prüfspannung (100, 250, 500 oder 1000 V). Der gerade ausgewählte Wert wird unten auf der Taste angezeigt.
- Virtuelle **MODUS** Taste zur Auswahl des Betriebsmodus (MANUELL, TIMER oder AUTO). Der gerade ausgewählte Modus wird unten auf der Taste angezeigt.
- Virtuelle **LIMIT** Taste zur Auswahl des Grenzwiderstands. Der gerade ausgewählte Wert wird unten auf der Taste angezeigt.
- Gemessener Wert (in grün angezeigt - Ergebnis OK, in rot - Ergebnis NICHT OK).
- Echtzeit-Uhr (hh.mm.ss).
- Messeinheit des Ergebnisses (MΩ).
- Eingestellte Messzeit (nur in TIMER Modus).
- Zustand des Messergebnisses (Symbol in grün angezeigt - Ergebnis OK, Symbol in rot angezeigt - Ergebnis NICHT OK).

4.3.2. RISO MESSUNG

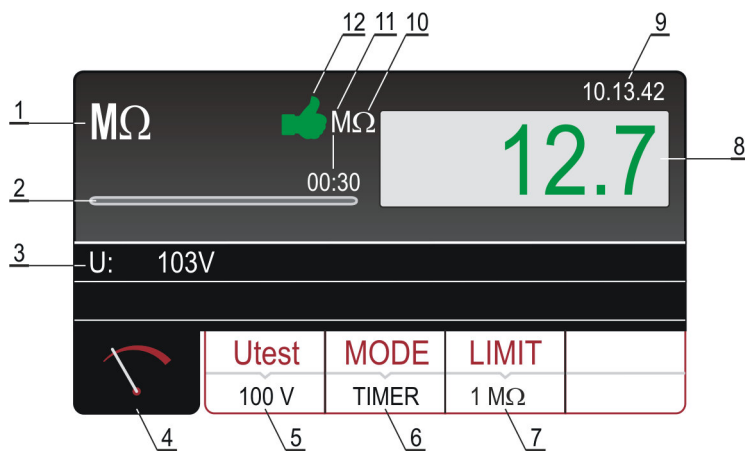
Gemessene Größen und Anzeigebereiche:

Isolationswiderstand R _{INS}	0 ÷ 100 MΩ (Testspannung 100 V)
	0 ÷ 250 MΩ (Testspannung 250 V)
	0 ÷ 500 MΩ (Testspannung 500 V)
	0 ÷ 1000 MΩ (Testspannung 1000 V)
Testspannung U _{test}	0 ÷ 1100 V

- 1) Wählen Sie die Funktion MΩ durch Drücken der **FUNC** Taste.
- 2) Prüfen Sie die ausgewählte Testspannung (100, 250, 500 oder 1000V) und ändern Sie sie, wenn nötig, durch Drücken der virtuellen **Utest** Taste (5).
- 3) Prüfen Sie den ausgewählten Modus und ändern Sie ihn, wenn nötig, durch Drücken der virtuellen **MODUS** Taste (6). Es ist möglich, den MANUELLEN, TIMER oder AUTO Modus auszuwählen.
- 4) Prüfen Sie den ausgewählten Grenzwert und ändern Sie ihn, wenn nötig, durch Drücken der virtuellen **LIMIT** Taste (7). Es stehen vier voreingestellte unabhängige Grenzwerte zur Verfügung, damit die Arbeit schneller vorgeht. Wählen Sie den Wert aus, der am nächsten zum gewünschten Wert liegt, und ändern Sie ihn mithilfe der virtuellen Tasten + und –, wenn nötig.
- 5) Wählen Sie die Messbildschirmseite durch Drücken der virtuellen Taste  (4) und prüfen Sie nochmals alle Einstellungen.
- 6) Schließen Sie die Messleitungen an wie in der folgenden Abbildung gezeigt:







Abb. 12: Anschluss der Messleitungen

- 7) Starten Sie die Messung durch Drücken der **START/STOP** Taste. Die Messung wird durch erneutes Drücken der **START/STOP** Taste (MANUELLER Modus) oder am Ende der eingestellten Messzeit (TIMER Modus) oder beim Erreichen eines stabilen Ergebnisses (AUTO Modus) aktiviert/deaktiviert.
Das Messergebnis wird auf dem Display in grün (Ergebnis höher oder gleich dem eingestellten Grenzwert) oder in rot (Ergebnis niedriger als der eingestellte Grenzwert) erscheinen. Das Endergebnis wird zusammen mit dem grünen Symbol  und einem Signalton (Ergebnis OK) oder zusammen mit dem roten Symbol  und einem längeren Signalton (Ergebnis nicht OK) angezeigt. Die Abbildung 11 zeigt ein Beispiel einer Bildschirmseite mit den Messergebnissen.
- 8) Um die Messergebnisse zu speichern, drücken Sie die **SAVE** Taste zweimal; für weitere Hinweise siehe Absatz "BEISPIEL SPEICHERN".

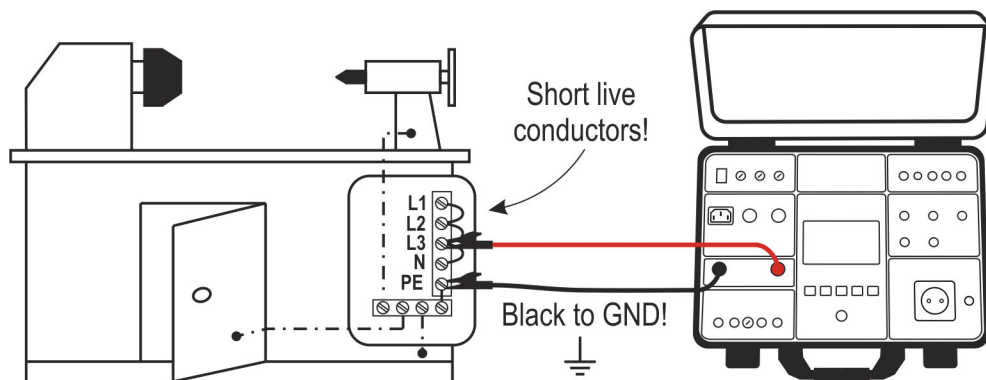
WARNUNG

- Schließen Sie die COM Messleitung an das Gehäuse wenn der Prüfling geerdet ist. Bei vertauschten Messleitungen könnte das Messergebnis vom internen Widerstand des Geräts (10 MΩ) beeinflusst werden!
- Wegen der Messung des Isolationswiderstandes wird der Prüfling kapazitiv mit der Testspannung geladen. Der Prüfling wird am Ende der Messung durch den internen Widerstand von ungefähr 2 MΩ entladen. Der Prüfling kann eine gefährliche Spannung bewahren wenn die Messleitungen zu früh vom Prüfling getrennt werden. Stellen Sie sicher, dass der Prüfling durch das Messgerät (und nicht durch den Kurzschluss) entladen wird!

Die folgenden spezifischen Informationen könnten während der Messung auf dem Display erscheinen:

Angezeigte Informationen	Beschreibung
 EXTERNE SPANNUNG	<ul style="list-style-type: none"> • Zwischen den positiven und negativen Messleitungen ist eine externe Spannung höher als 10 VAC (während keine Messung im Laufe ist) oder höher als 50 VAC (während einer Messung) vorhanden. • Eine negative externe Spannung höher als 10 VDC ist zwischen den positiven und negativen Messleitungen vorhanden (während eine Messung im Laufe ist). <p><i>Eliminieren Sie die externe Spannung!</i></p>
ENTLADUNG!	<p>Die externe (oder interne) Kapazität, aufgeladen während der Messung, entlädt gerade.</p> <p><i>Warten Sie, bis die Meldung verschwindet! Trennen Sie die Messleitungen nicht ab, bis die Meldung verschwunden ist!</i></p>

4.4. SPANNUNGSFESTIGKEIT

- Entsprechend der Norm EN 60204-1 müssen elektrische Geräte einen Spannungstest zwischen aktiven kurzgeschlossenen Leitern von einem gespeicherten Kreis und dem Erdungssystem für mindestens 1 Sekunde widerstehen.
- Der Test wird mit doppelter Spannung (AC 50Hz) im Vergleich zur Nominalversorgung (oder 1000 V AC, je nachdem welcher Wert höher ist) durchgeführt. Die Komponenten, die diese Testspannung nicht widerstehen, können vor dem Test abgetrennt werden.

4.4.1. WARNUNG



GEFAHR EINES ELEKTRISCHEN SCHLAGES

Der Maschinentester FULLTEST 3 liefert eine potentiell gefährliche Spannung. Entsprechend der Norm EN 50191, müssen Sie folgende Maßnahmen ergreifen, bevor Sie den Test durchführen:

- Sperren Sie den Zugang zum potentiell gefährlichen Bereich ab.
- Positionieren Sie Warnungssignale (Achtung! Hochspannung, Lebensgefahr).
- Positionieren Sie (grüne, rote) Warnlichter um hohe Visibilität zu gewährleisten.
- Bauen Sie einen NOTSCHALTER ins Netzsystem ein, außerhalb des gefährlichen Bereiches.
- Die Prüfung darf nur von qualifiziertem und regelmäßig geschultem Personal unter der Aufsicht eines Spezialisten durchgeführt werden.
- Verwenden Sie die Sonde (Prüfpistole) nur mittels des Kontaktschutzes oder benutzen Sie sie mit beiden Händen. Halten Sie immer nur einen Fühler in einer Hand.
- Es ist verboten, eine Messleitung am zu messenden Gegenstand anzuschließen und gleichzeitig mit einer Sonde (Prüfpistole) zu arbeiten, oder zwei Sonden (Prüfpistolen) in einer Hand zu halten.
- Es ist verboten, den zu messenden Gegenstand während des Tests zu berühren. Wenn nötig, nehmen Sie zusätzliche Vorkehrungen (z.B. Schutz mit isolierenden Matten), um den Anwender, der die Prüfung durchführt, vor unbeabsichtigtem Kontakt mit dem zu messenden Gegenstand zu schützen.

Der Test kann nur dann starten, wenn alle Sicherheitsvorkehrungen und -massnahmen getroffen wurden.

Stellen Sie sicher, dass alle Schalter des zu messenden Prüflings geschlossen sind, damit Sie alle Bestandteile testen können. Für die Messung müssen alle aktiven Leiter (L1, L2, L3 und N) kurzgeschlossen werden.

4.4.2. BILDSCHIRMSEITE SPANNUNGSFESTIGKEIT

Einstellbare/wählbare Parameter:

MODUS - Betriebsmodus	MANUELL, RAMPE oder BURN
U _{TEST NOM} - Nominaltestspannung	250 ÷ 5100 V~
LIMIT - Stromgrenzwert	1 ÷ 110 mA
CHAR - Stromcharakteristik	IAPP oder IREAL



Abb. 13: Bildschirmseite der Testergebnisse der SPANNUNGSFESTIGKEIT

- 1.....Ausgewählte Funktion
- 2.....Fortschrittsleiste, markiert die Zeit während der Messung (nur im RAMPE Modus).
- 3.....Testspannung, die während der Messung benutzt wird.
- 4.....Virtuelle Taste der Messbildschirmseite.
- 5.....Virtuelle **MODUS** Taste zur Auswahl des Betriebsmodus (MANUELL, RAMPE oder BURN). Der gerade ausgewählte Modus wird unten auf der Taste angezeigt.
- 6.....Virtuelle **U_{TEST NOM}** Taste zur Auswahl der Nominaltestspannung (von 250 bis 5100 V~). Der gerade ausgewählte Wert wird unten auf der Taste angezeigt.
- 7.....Virtuelle **LIMIT** Taste. Der ausgewählte Grenzwert für den Kriechstrom (Auslösestrom) wird unten auf der Taste angezeigt.
- 8.....Virtuelle **CHAR** (Charakteristik) Taste zur Auswahl der Charakteristik des angezeigten Stroms (IAPP oder IREAL). Die gerade ausgewählte Charakteristik wird unten auf der Taste angezeigt.
- 9.....Leckstrom, in grün wenn das Ergebnis niedriger oder gleich dem eingestellten Grenzwertes (Limit) ist. Falls eine Überschreitung während des Tests erfolgt, wird der Grenzwert in rot angezeigt.
- 10... Echtzeit-Uhr (hh.mm.ss).
- 11... Messeinheit des Ergebnisses (mA).
- 12... Eingestellte Messzeit (nur in RAMPE Modus).
- 13... Zustand des Messergebnisses (grünes Symbol - das Ergebnis ist niedriger oder gleich dem eingestellten Grenzwert, rotes Symbol - der Grenzwert wurde während des Tests überschritten oder das Ergebnis ist höher als der eingestellte Grenzwert).

4.4.3. TEST DER SPANNUNGSFESTIGKEIT

Gemessene Größen und Anzeigebereiche:

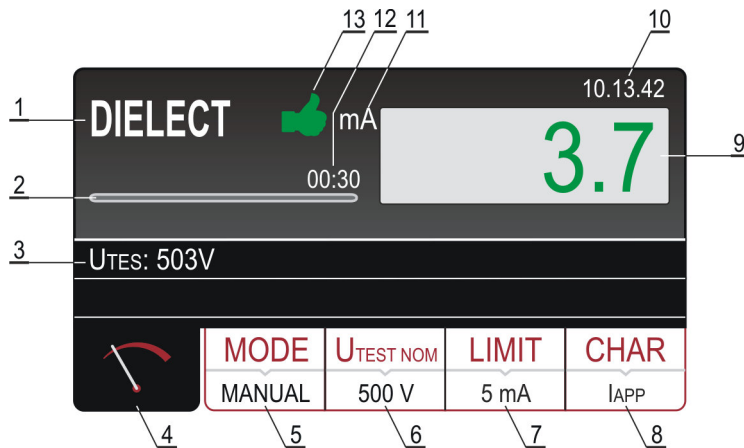
Scheinleckstrom IAPP 0 ÷ 200 mA

Tatsächlicher Leckstrom IREAL 0 ÷ 200 mA

Prüfspannung einstellbar 250 ÷ 5.100 V

Beschreibung des Messverfahrens

MANUELLER oder BURN Modus:



Abb. 14: Testspannung vorhanden bei gedrückter START Taste im MANUELLEN oder BURN Modus

RAMPE Modus:



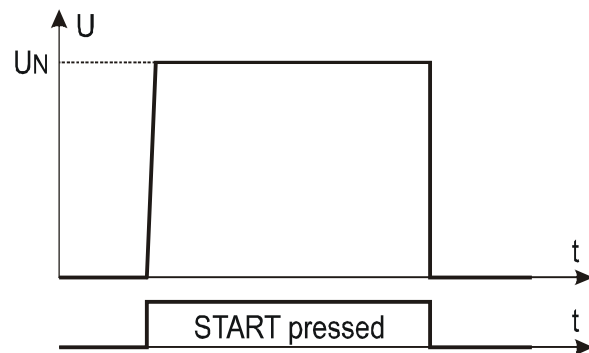

Abb. 15: Testspannung vorhanden bei gedrückter START Taste und eingestellter Testzeit im RAMPE Modus

- 1) Wählen Sie die Messung der SPANNUNGSFESTIGKEIT durch Drücken der **FUNC** Taste.
- 2) Prüfen Sie den ausgewählten Modus und korrigieren Sie ihn, wenn nötig, durch Drücken der virtuellen **MODUS** Taste (5). Es ist möglich, den MANUELLEN, RAMPE oder BURN Modus auszuwählen.
- 3) Prüfen Sie die ausgewählte Testspannung (von 250 bis 5100V) und korrigieren Sie ihn, wenn nötig, durch Drücken der virtuellen **UTES NOM** Taste (6).
- 4) Prüfen Sie den ausgewählten Grenzstrom und ändern Sie ihn, wenn nötig, durch Drücken der virtuellen **LIMIT** Taste (7). Es stehen vier voreingestellte unabhängige Grenzströme zur Verfügung, damit die Arbeit schneller vorgeht. Wählen Sie den Wert aus, der am nächsten zum gewünschten Wert liegt und ändern Sie ihn mithilfe der virtuellen Tasten **+** und **-**, wenn nötig.
- 5) Prüfen Sie den ausgewählten Charakter des angezeigten Stroms (IAPP oder IREAL) und korrigieren Sie ihn, wenn nötig, durch Drücken der virtuellen **CHAR** Taste (8).

- 6) Wählen Sie die Messbildschirmseite durch Drücken der virtuellen Taste  (4) und prüfen Sie nochmals alle Einstellungen.
- 7) Schließen Sie die Messleitungen an wie in der folgenden Abbildung gezeigt.

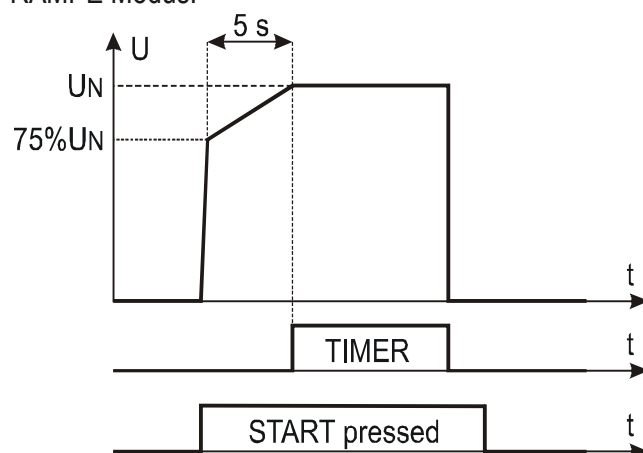

Abb. 16: Anschluss der Messleitungen

- 8) Starten Sie den Test durch Drücken der **START/STOP** Taste. Auf dem Bildschirm werden einige Warnungen angezeigt, zusammen mit der Erklärung, wie die Messleitungen je nach der ausgewählten Testspannung angeschlossen werden müssen. Prüfen Sie den Anschluss, dann bestätigen Sie mit der virtuellen **JA** Taste: Die Meldung "FERTIG" wird auf dem Bildschirm 10 Sekunden lang erscheinen. Die **START/STOP** Taste ist aktiv, während der Bildschirm die Meldung "FERTIG" anzeigt. Drücken und halten Sie die **START/STOP** Taste; Die Testspannung ist jetzt zwischen den Messleitungen vorhanden. Der Test wird beim Loslassen der **START/STOP** Taste (MANUELLER oder BURN Modus) oder am Ende der eingestellten Testzeit (RAMPE Modus) sofort beendet.
Das Messergebnis wird auf dem Display in grün erscheinen, wenn das Ergebnis niedriger oder gleich dem eingestellten Grenzwert ist. Das Endergebnis wird vom grünen Symbol  und einem kurzen Signalton (Ergebnis OK) begleitet. Falls eine Überschreitung während des Tests erfolgt, wird der Test automatisch gestoppt und der Grenzwert des Teststroms in rot angezeigt, zusammen mit dem roten Symbol  und einem längeren Signalton. Die Abbildung 13 zeigt ein Beispiel von Bildschirmseite mit den Messergebnissen.
- 9) Um die Messergebnisse zu speichern, drücken Sie die **SAVE** Taste zweimal; für weitere Hinweise siehe Absatz "BEISPIEL VON SPEICHERN".

SICHERHEITSEINGANG

Damit ein noch besseres Sicherheitsniveau erreicht wird, können Sie den SICHERHEITSEINGANGS-Schalter einbauen. Es ist möglich, den Sicherheitsschalter an einer mechanischen Sperre anzuschließen, damit die Funktion der SPANNUNGSFESTIGKEIT beim Öffnen des Sicherheitsschalters deaktiviert werden kann. Zu diesem Zweck wählen Sie im Menü den Modus SICHERHEITSEINGANG wie folgt aus:

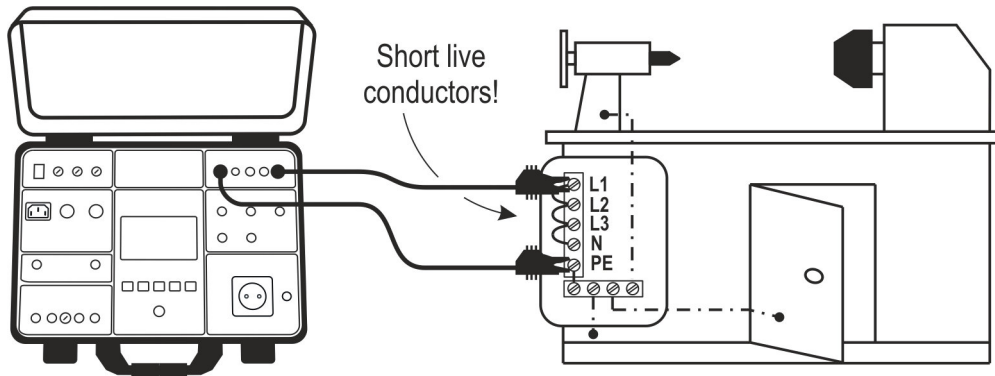
MENU Taste → virtuelle **EINSTELLUNGEN** Taste → virtuelle **SICHERHEIT** Taste → virtuelle **AKTIVIERT** Taste.

WARNLAMPE

Entsprechend der Norm EN 50191 muss das höchste Sicherheitsniveau gewährleistet werden, wenn mit einer Hochspannung gearbeitet wird, wie z.B. bei der Messungen der Spannungsfestigkeit. Zu diesem Zweck hat der FULLTEST 3 auch einen Ausgang zur Steuerung der Schaltung einer Warnlampe. Nur Warnlampen desselben Herstellers von FULLTEST 3 verwenden.

WARNUNG

- Schließen Sie immer den COM Leiter zur Erdung GND, wenn der gemessene Prüfling geerdet ist, sonst könnten eventuelle kapazitive Leckströme zur Erde entladen und die Messung stören!

Die folgende Information kann während der Messung auf dem Display erscheinen:

Angezeigte Informationen	Beschreibung
ERROR1!	Die interne Schmelzsicherung könnte geschmolzen sein! <i>Die Schmelzsicherung kann vom Kunden nicht ersetzt werden, wenden Sie sich an den Kundendienst.</i>

4.5. RCD

4.5.1. RCD BILDSCHIRMSEITE

Einstellbare/wählbare Parameter:

TYP – RCD Typ	AC, A oder B
CHARAKTERISTIK - Charakteristik des RCDs	Allgemein, SELEKTIV oder VERZÖGERT
$I_{\Delta N}$ - Nominaler RCD-Strom	10, 30, 100, 300, 500, 650 oder 1000 mA
MEAS - Messtyp	$t/1/2I_{\Delta N}$, $t/1\Delta N$, $t/2I_{\Delta N}$, $t/5I_{\Delta N}$, I_{Δ} oder AUTO
POL - Polarität des Teststroms	POS (positiv) oder NEG (negativ)
VERZÖGERUNG – Verzögerungszeit der verzögerten RCD	0 ÷ 700 ms





Abb. 17: Bildschirmseite der RCD Testergebnisse

- Ausgewählte Funktion
- Ausgewählter Grenzwert für die Berührungsspannung (25 oder 50 V). Sie ist im MENU→SETUP→TENS wählbar. KONTAKT.
- Unteres Ergebnis - Netzspannungen $U_{L/N}$ und $U_{L/PE}$ mit denen der Test durchgeführt wurde.
- Virtuelle Taste der Messbildschirmseite.
- Virtuelle **TYP** Taste zur Auswahl des Typs von RCD (AC, A oder B) und der Charakteristik (GENERAL, SELEKTIV oder VERZÖGERT). Der gerade ausgewählte Wert und Charakteristik werden unten auf der Taste angezeigt.
- Virtuelle $I_{\Delta N}$ Taste zur Auswahl des RCD-Fehlernennstroms (10, 30, 100, 300, 500, 650 oder 1000 mA). Der gerade ausgewählte Wert wird unten auf der Taste angezeigt.
- Virtuelle **MESSUNG** Taste zur Auswahl der Messung ($t/1/2I_{\Delta N}$, $t/1\Delta N$, $t/2I_{\Delta N}$, $t/5I_{\Delta N}$, I_{Δ} oder AUTO). Die gerade ausgewählte Messung wird unten auf der Taste angezeigt.
- Virtuelle **POL** Taste zur Auswahl der Polarität des Teststroms (POS - positiv oder NEG - negativ).

- 9..... Testergebnis (in grün angezeigt - Ergebnis OK, in rot - Ergebnis NICHT OK).
 10... Echtzeit-Uhr (hh.mm.ss).
 11... Messeinheit des Ergebnisses (ms).
 12... Zustand des Messergebnisses (Symbol  in grün angezeigt - Ergebnis OK, Symbol  in rot angezeigt - Ergebnis NICHT OK).

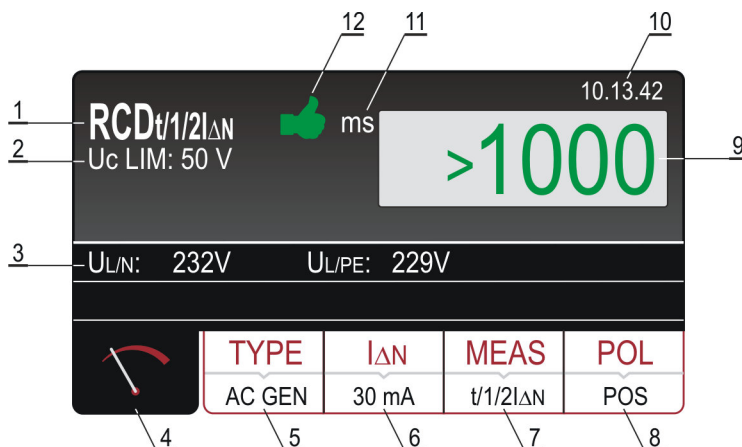
4.5.2.ERLÄUTERUNG ZU DEN RCD-TESTSTRÖMEN

Siehe Abbildungen unten für die Wellenformen des Teststroms je nach RCD Typ und der ausgewählten Polarität.



Abb. 18: Wellenformen des Teststroms je nach RCD Typ und nach der während der Messung der Auslösezeit ausgewählten Polarität



Abb. 19: Wellenformen des Teststroms je nach RCD Typ und nach der während des RAMPEN-Tests ausgewählten Polarität

4.5.3.RCD-MESSUNG

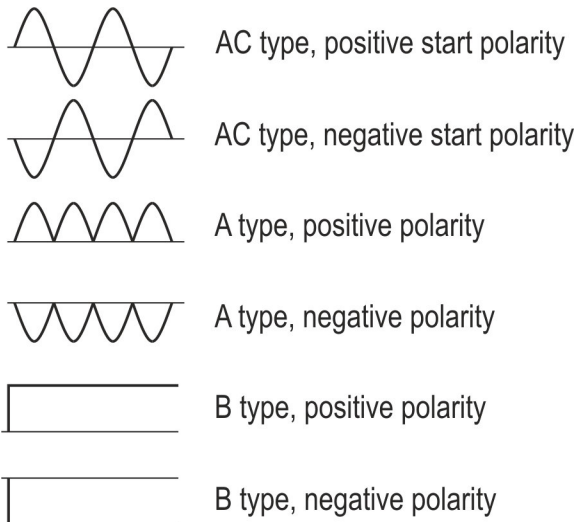
Gemessene Größen und Anzeigebereiche:

Auslösezeit bei $I\Delta N/2$	0 ÷ 1000 ms (AC, A, B, allgemein, selektiv, verzögert)
Auslösezeit bei $I\Delta N$	0 ÷ 1000 ms (AC, A, B, allgemein, selektiv, verzögert)
Auslösezeit bei $2I\Delta N$	0 ÷ 200 ms (AC, A, allgemein), 0 ÷ 250 ms (AC, A, selektiv)
Auslösezeit bei $4I\Delta N$	0 ÷ 200 ms (B, allgemein), 0 ÷ 250 ms (B, selektiv)
Auslösezeit bei $5I\Delta N$	0 ÷ 50 ms (AC, A, allgemein), 0 ÷ 150 ms (AC, A, selektiv)
AUTO Test	JA (allgemein, selektiv)
Auslösestrom (Rampentest)	10 ÷ 110% von $I\Delta N$ in Schritten von 5% von $I\Delta N$ (general)

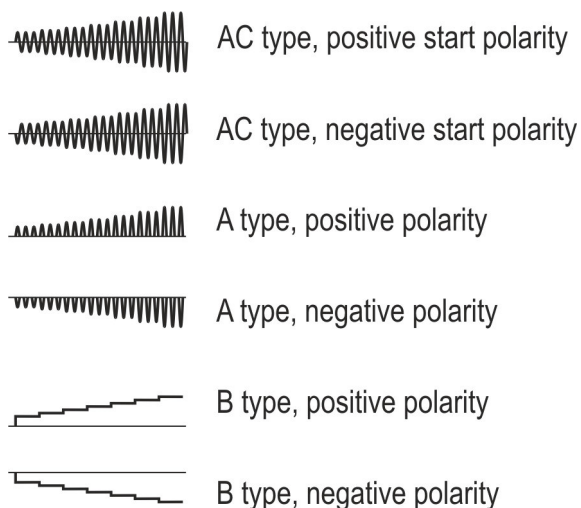
Eingangseigenschaften:

Netzspannung $U_{L/N}$ (Zustand FERTIG)	100 ÷ 265 V~
Netzspannung $U_{L/PE}$ (Zustand FERTIG)	100 ÷ 265 V~

- 1) Wählen Sie die RCD Funktion durch Drücken der **FUNC** Taste.
- 2) Prüfen Sie den ausgewählten RCD Typ (AC, A oder B) und die ausgewählte Charakteristik (GENERAL, SELEKTIV oder VERZÖGERT) aus und ändern Sie ihn, wenn nötig, durch Drücken der virtuellen **TYP** Taste (5). Bestätigen Sie die ausgewählte Kombination durch Drücken der virtuellen **ENTER** Taste; Der Bildschirm schaltet zum $I\Delta N$ Modus.
- 3) Wählen Sie den RCD-Nennstrom durch Drücken der entsprechenden virtuellen Taste; Der Bildschirm schaltet zum MEAS Modus (Messmodus).
- 4) Wählen Sie die gewünschte Messung aus durch Drücken der entsprechenden virtuellen Taste ($t/1/2I\Delta N$, $t/I\Delta N$, $t/2I\Delta N$, $t/5I\Delta N$, $I\Delta N$ oder AUTO).
- 5) Prüfen Sie die ausgewählte Polarität und ändern Sie sie, wenn nötig, durch Drücken der virtuellen **POL** Taste (8).
- 6) Wählen Sie die Messbildschirmseite durch Drücken der virtuellen Taste  (4) und prüfen Sie nochmals alle Einstellungen.
- 7) Schließen Sie die Messleitungen an wie in einer der folgenden Abbildungen gezeigt:



Abb. 20: Verbindung des Schuko-Testkabels



Abb. 21: Anschluss der Messleitungen

- 8) Messen Sie durch Drücken der **START** Taste.
- 9) Das Testergebnis wird in grün angezeigt, vom grünen Symbol und einem kurzen Signalton begleitet, wenn es niedriger als der Grenzwert ist; Siehe Tabelle der erlaubten Auslösezeiten unten. Wenn das Ergebnis höher als der Grenzwert ist, wird es in rot angezeigt, vom roten Symbol und einem längeren Signalton begleitet. Die Abbildung 17 zeigt ein Beispiel der Bildschirmseite mit den Messergebnissen.
- 10) Um die Messergebnisse zu speichern, drücken Sie die **SAVE** Taste zweimal; für weitere Hinweise siehe Absatz "BEISPIEL SPEICHERN".
- 11) Drücken Sie die **EXIT** Taste zum Löschen des angezeigten Ergebnisses; Der Bildschirm wird die tatsächlichen Werte der Eingangsspannungen UL/N und UL/PE wieder anzeigen.

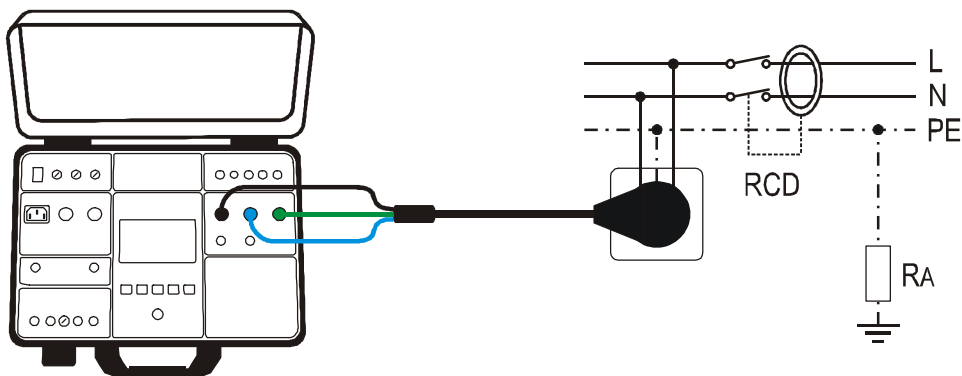
Erlaubte Auslösezeiten:

Charakteristiken / I_{Δ}	$I_{\Delta N}/2$	$I_{\Delta N}$	$2I_{\Delta N}$	$(4) 5I_{\Delta N}$
GENERAL	>1000 ms	≤ 300 ms	≤ 150 ms	≤ 40 ms
SELEKTIV	>1000 ms	130 ÷ 500 ms	60 ÷ 200 ms	50 ÷ 150 ms
VERZÖGERT	>1000 ms	$D \div (D + 300)$ ms	-	-

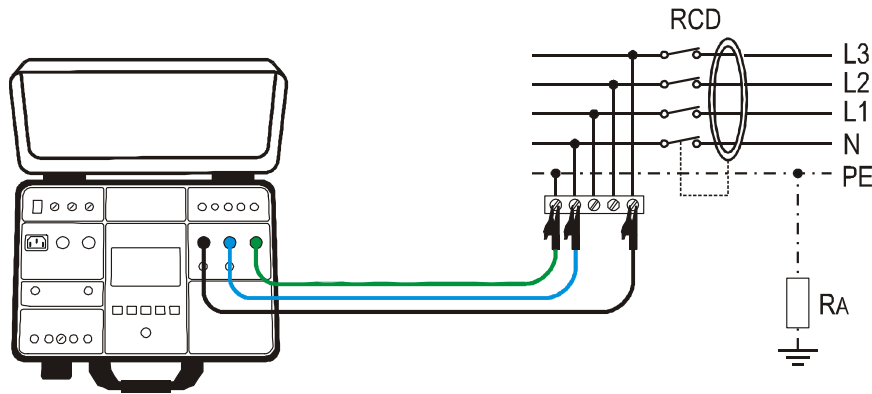
D ... Die Verzögerungszeit kann im Bereich von 0 ÷ 700 ms eingestellt werden

WARNUNG



- Falls beide Spannungen UL/N und UL/PE innerhalb des vorgeschriebenen Bereiches 100 ÷ 265 V an den Messleitungen L/N/PE (angezeigt) vorhanden sind, aber keine Zustandsmeldung FERTIG erscheint, prüfen Sie, ob die Versorgungssteckdose korrekt geerdet ist!

Die folgenden Informationen könnten während der Messung auf dem Display erscheinen:

Angezeigte Informationen	Beschreibung
SPANNUNG < > LIMIT	Eingangsspannung UL/N oder UL/PE außerhalb des vorgeschriebenen Bereiches 100 ÷ 265 V nach Drücken der START Taste.
MESSUNG FEHLERHAFT!	Fehlende Eingangsspannung während der Messung (Kabel getrennt, geschmolzene eingebaute Schmelzsicherung, usw.)
FUSE F3!	Die Schmelzsicherung F3 ist geschmolzen.
ÜBERHITZUNG!	Die internen Kreise sind überhitzt. <i>Warten Sie die Abkühlung ab!</i>

4.6. SCHLEIFENIMPEDANZ / KURZSCHLUSSSTROM (LOOP)

- Entsprechend der Norm EN 60204-1 sind die Bedingungen zum Schutz vor elektrischen Schlägen in Systemen mit automatischer Abschaltung der Netzspannung die Folgenden:
 - Messung oder Abschätzung der Schleifenimpedanz und Prüfung der Schutzeinrichtung gegen Überstrom, die im Fehlerkreis eingebaut ist.
 - Die Grenzwerte sind in der Tabelle 10 der Norm EN 60204-1 angegeben.

4.6.1. ERKLÄRUNG DER BILDSCHIRMSEITE DES FEHLERKREISES

Einstellbare/wählbare Parameter:

MODUS - Messmodus	LOOP L/N, LOOP L/L, LOOP L/PE, IMP57 L/N, IMP57 L/L oder IMP57 L/PE
LIMIT - Grenzwertmodus	STD, kA, I ² t, TRIP CURR., Ut, siehe Erklärung unten.
I _b – Abschaltvermögen Schutzeinrichtung	1, 1.5, 3, 4.5, 6, 10, 15, 16, 20 oder 25 kA
SCHUTZ - Typ der Schutzeinrichtung	MCB B, MCB C, MCB D, MCB K, FUSE gG oder FUSE aM
In - Bemessungsstrom der Schutzeinrichtung	Siehe Werte im Absatz "ERKLÄRUNG DES GRENZWERTS" unten.
Test - maximale erlaubte Auslösezeit	0.1 s, 0.2 s, 0.4 s oder 5 s
LEITER- Material des Leiters	Cu (Kupfer) oder Al (Aluminium)
Mantel – Mantelmaterial des Leiters	PVC, BUTYLGUMMI oder EPR/XLPE
QUERSCHNITT - Querschnitt des Leiters	1, 1.5, 2.5, 4, 6, 10, 16, 25, 35, 50 oder 70 mm ²
N - Anzahl von parallel-geschalteten Leitern	1 ÷ 99





Abb. 22: Bildschirmseite mit dem Testergebnis LOOP L/N

- 1.....Ausgewählte Funktion
- 2.....Ausgewählte Nominale Spannung (230 oder 240 V), die notwendig für die Berechnung des Kurzschlussstroms ist.
- 3.....Meldung FERTIG. Diese Meldung erscheint, wenn Netzspannung UL/L, UL/N oder UL/PE innerhalb des vorgeschriebenen Bereiches vorhanden ist.
- 4.....Unterergebnisse - Netzspannung UL/PE oder UL/PE oder UL/L, die gemessen wurde und bei der der voraussichtliche Kurzschlussstrom I_k berechnet wurde.
- 5.....Virtuelle Taste der Messbildschirmseite
- 6.....Virtuelle **MODUS** Taste zur Auswahl des Messmodus (LOOP L/N, LOOP L/L, LOOP L/PE, IMP57 L/N, IMP57 L/L oder IMP57 L/PE). Der gerade ausgewählte Modus wird unten auf der Taste angezeigt.
- 7.....Virtuelle **LIMIT** Taste zur Auswahl des Grenzwertmodus (STD, kA, I²t, TRIP CURR. oder Ut). Der gerade ausgewählte Modus wird unten auf der Taste angezeigt.

- 8..... **SCHUTZ** (Schutzeinrichtung) virtuelle Taste zur Auswahl des Schutztyps (MCB B, MCB C, MCB D, MCB K, FUSE gG oder FUSE aM) und des Nennstroms der ausgewählten Schutzeinrichtung. Der gerade ausgewählte Typ wird unten auf der Taste angezeigt.
- 9..... **WIRE(LEITER)** Taste zur Auswahl des Materials des ausgewählten Kabels (Cu oder Al), des Mantel (PVC, BUTYLGUMMI oder EPD/XLPE), des Querschnitts (1, 1.5, 2.5, 4, 6, 10, 16, 25, 35, 50 oder 70 mm²) und der Anzahl der Adern (1 ÷ 99). Das gerade ausgewählte Material wird unten auf der Taste angezeigt.
- 10... Messergebnis (in grün - Ergebnis OK, in rot - Ergebnis NICHT OK).
- 11... Echtzeit-Uhr (hh.mm.ss).
- 12... Messeinheit des Ergebnisses (Ω).
- 13... Zustand des Messergebnisses (Symbol  in grün angezeigt - Ergebnis OK, Symbol  in rot angezeigt - Ergebnis NICHT OK).

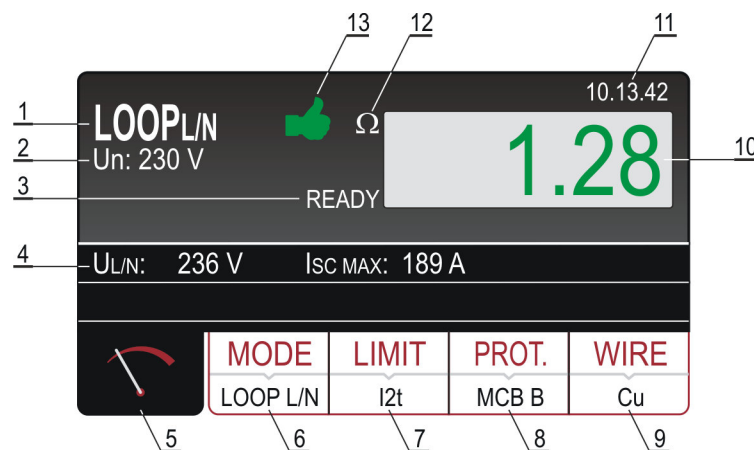
4.6.2.ERKLÄRUNG DES GRENZWERTS

Es stehen drei Möglichkeiten zur Auswahl des voraussichtlichen Grenz-Kurzschlussstroms ISC LIM zur Verfügung, der die Grundlage für die Endbewertung sein wird.

STD - keine Prüfung.

In diesem Fall wird keine Grenze verwendet, d.h. dass das Testergebnis nicht bewertet wird, und daher immer als neutral betrachtet wird (in weiß angezeigt).

kA - Prüfung, dass der Kurzschlussstrom niedriger ist als die Bruchkapazität der eingebauten Schutzeinrichtung gegen Überstrom.

Der gemessene Wert ISC MAX muss niedriger oder gleich der Bruchkapazität I_b der eingebauten Schutzeinrichtung gegen Überstrom, wo die Bruchkapazität I_b zwischen den folgenden Werten ausgewählt werden kann:

- I_b (Bruchkapazität) 1, 1.5, 3, 4.5, 6, 10, 15, 16, 20 oder 25 kA

I²t - Prüfung, dass die Schutzeinrichtung gegen Überstrom auslöst, bevor die Kabel überhitzen und sich daher beschädigen.

Aufgrund der gemessenen Werte ISC MAX und der eingebauten Schutzeinrichtung gegen Überstrom (SCHUTZ) und deren Nominalstroms (I_n) wird die Auslösezeit der Schutzeinrichtung gegen Überstrom (t) berechnet. Siehe die Formel zur Bewertung in der Tabelle "BERECHNUNG DES VORAUSSICHTLICHEN KURZSCHLUSSSTROMS" weiter in diesem Handbuch. Es ist möglich, die einzugebenden Parameter zwischen den folgenden Werten auszuwählen:

- SCHUTZ (Schutztyp) MCB B, MCB C, MCB D, MCB K, FUSE gG oder FUSE aM
- I_n (Nennstrom)
 - 6, 10, 13, 16, 20, 25, 32, 40, 50 oder 63 A (MCB B)
 - 0.5, 1, 1.6, 2, 4, 6, 10, 13, 16, 20, 25, 32, 40, 50 oder 63A (MCBC)
 - 0.5, 1, 1.6, 2, 4, 6, 10, 13, 16, 20, 25 oder 32 A (MCB D, MCB K)
 - 2, 4, 6, 8, 10, 12, 16, 20, 25, 32, 40, 50, 63, 80, 100, 125, 160, 200, 250, 315, 400, 500, 630, 800, 1000 oder 1250 A (FUSE gG)
 - 2, 4, 6, 8, 10, 12, 16, 20, 25, 32, 40, 50, 63, 80, 100, 125, 160, 200, 250, 315, 400, 500 oder 630 A (FUSE aM)
- MATERIAL (Material des Leiters) Cu (Kupfer) oder Al (Aluminium)
- MATERIAL (Kabelmantel) PVC, BUTYLGUMMI oder EPD/XLPE
- QUERSCHNITT (Querschnitt des Kabels) 1, 1.5, 2.5, 4, 6, 10, 16, 25, 35, 50, 70 mm²
- N (Anzahl der Adern) 1 ÷ 99

AUSLÖSESTROM - Prüfung, dass die Schutzeinrichtung gegen Überstrom beim gemessenen Kurzschlussstrom in der eingestellten Auslösezeit auslöst.

Aufgrund der gemessenen Werte ISC MIN und der eingebauten Schutzeinrichtung gegen Überstrom (SCHUTZ) und deren Nominalstroms (I_n) wird die Auslösezeit der Schutzeinrichtung berechnet, die

niedriger oder gleich der eingegebenen Tset sein muss. Es ist möglich, die einzugebenden Parameter zwischen den folgenden Werten auszuwählen:

- SCHUTZ (Schutztyp) MCB B, MCB C, MCB D, MCB K, FUSE gG oder FUSE aM
- In (Nennstrom)
 - 6, 10, 13, 16, 20, 25, 32, 40, 50 oder 63 A (MCB B)
 - 0.5, 1, 1.6, 2, 4, 6, 10, 13, 16, 20, 25, 32, 40, 50 oder 63A (MCBC)
 - 0.5, 1, 1.6, 2, 4, 6, 10, 13, 16, 20, 25 oder 32 A (MCB D, MCB K)
 - 2, 4, 6, 8, 10, 12, 16, 20, 25, 32, 40, 50, 63, 80, 100, 125, 160, 200, 250, 315, 400, 500, 630, 800, 1000 oder 1250 A (FUSE gG)
 - 2, 4, 6, 8, 10, 12, 16, 20, 25, 32, 40, 50, 63, 80, 100, 125, 160, 200, 250, 315, 400, 500 oder 630 A (FUSE aM)
- Tset (maximale Auslösezeit) 0.1, 0.2, 0.4 oder 5 s

Ut - Prüfung, dass der Kurzschlussstrom hoch genug ist, damit die Schutzeinrichtung gegen Überstrom in der eingestellten Auslösezeit auslöst.

Aufgrund der eingebauten Schutzeinrichtung gegen Überstrom (SCHUTZ), deren Nominalstroms (In) und der Tset wird der notwendige Kurzschlussstrom (Ia) berechnet. Der gemessene Wert ISC MIN muss höher oder gleich dem berechneten Strom Ia sein. Es ist möglich, die einzugebenden Parameter zwischen den folgenden Werten auszuwählen:

- SCHUTZ (Schutztyp) MCB B, MCB C, MCB D, MCB K, FUSE gG oder FUSE aM
- In (Nominalstrom)
 - 6, 10, 13, 16, 20, 25, 32, 40, 50 oder 63 A (MCB B)
 - 0.5, 1, 1.6, 2, 4, 6, 10, 13, 16, 20, 25, 32, 40, 50 oder 63 A (MCBC)
 - 0.5, 1, 1.6, 2, 4, 6, 10, 13, 16, 20, 25 oder 32 A (MCB D, MCB K)
 - 2, 4, 6, 8, 10, 12, 16, 20, 25, 32, 40, 50, 63, 80, 100, 125, 160, 200, 250, 315, 400, 500, 630, 800, 1000 oder 1250 A (FUSE gG)
 - 2, 4, 6, 8, 10, 12, 16, 20, 25, 32, 40, 50, 63, 80, 100, 125, 160, 200, 250, 315, 400, 500 oder 630 A (FUSE aM)
- Tset (maximale Auslösezeit) 0.1, 0.2, 0.4, 5 oder 10 s

4.6.3. BERECHNUNG DES VORAUSSICHTLICHEN KURZSCHLUSSSTROMS I_{sc}

Tabelle zur Auswertung und Berechnung des Kurzschlussstroms:

	LIMIT Modus	TT – Auswertungsbedingung	TT – Auswertungsbedingung
L/L	STD	Keine Auswertung	Keine Auswertung
	kA	ISC L/L MAX 3PH < BC	ISC L/L MAX 3PH < BC
	I ² t	$(ISC\ L/L\ MAX\ 3PH)^2 \times t < (K \times N \times S)^2$	$(ISC\ L/L\ MAX\ 3PH)^2 \times t < (K \times N \times S)^2$
	AUSL. STROM	ISC L/L MIN 2PH → Tmax, Tmax < Tlim	ISC MIN 2PH → Auslösezeit T, T < Tlim
	Ut		
L/N	STD	Keine Auswertung	Keine Auswertung
	kA	ISC L/L MAX 3PH < BC	ISC L/L MAX 3PH < BC
	I ² t	$(ISC\ L/N\ MAX)^2 \times t < (K \times N \times S)^2$	$(ISC\ L/N\ MAX)^2 \times t < (K \times N \times S)^2$
	AUSL. STROM	ISC MIN 2PH → Auslösezeit T, T < Tlim	ISC MIN 2PH → Auslösezeit T, T < Tlim
	Ut		
L/N	STD	Keine Auswertung	Keine Auswertung
	kA	ISC MAX L/N < Abschaltvermögen IB	ISC MAX L/N < Abschaltvermögen IB
	I ² t	$(ISC\ MAX\ L/N)^2 \times T < (K \times N \times S)^2$	$(ISC\ MAX\ L/N)^2 \times T < (K \times N \times S)^2$
	AUSL. STROM	ISC MIN L/N → Auslösezeit T, T < Tlim	ISC MIN L/N → Auslösezeit T, T < Tlim
L/PE	STD	Keine Auswertung	Keine Auswertung

	kA	ISC MAX L/PE < Abschaltvermögen IB	ISC MAX L/PE < Abschaltvermögen IB
	I ² t	$(ISC \text{ MAX L/PE})^2 \times T < (K \times N \times S)^2$	$(ISC \text{ MAX L/PE})^2 \times T < (K \times N \times S)^2$
	AUSL. STROM	ISC MIN L/PE → Auslösezeit T, T < T _{lim}	ISC MIN L/PE → Auslösezeit T, T < T _{lim}
	Ut	ISC MIN L/PE > N × In	ISC MIN L/PE > N × In

wobei:

T ... Auslösezeit je nach der Charakteristik und dem Nennstrom der verwendeten Schutzeinrichtung

K ... Siehe Tabelle unten

Material / Kabelmantel	PVC	Natur-/Butylgummi	EPR/XLPE
Cu (Kupfer)	K = 115	K = 135	K = 143
Al (Aluminium)	K = 76	K = 87	K = 94

N ... Anzahl der Adern

S ... Querschnitt eines Leiters

Zur Berechnung des Kurzschlussstroms ISC ist die Nominalspannung U_n des Netzsystems notwendig, daher ist es notwendig, sie vor der Durchführung der Messung auszuwählen.

Auswahl der Nominalspannung U_n:

Drücken Sie die virtuellen Tasten **MENÜ** → **EINSTELLUNGEN** → **NOM. SPANNUNG** und wählen Sie 230 V oder 240 V. Siehe Absatz "5.5.5".

4.6.4. MESSUNG DER SCHLEIFENIMPEDANZ

Gemessene Größen und Anzeigebereiche:

Schleifen-Impedanz LOOP _{L/L}	0 ÷ 200 Ω
Schleifen -Impedanz LOOP _{L/N}	0 ÷ 200 Ω
Schleifen -Impedanz LOOP _{L/PE}	0 ÷ 200 Ω
Schleifen -Impedanz LOOP _{L/L} (IMP57)	0 ÷ 2 Ω
Schleifen -Impedanz LOOP _{L/N} (IMP57)	0 ÷ 2 Ω
Schleifen -Impedanz LOOP _{L/PE} (IMP57)	0 ÷ 2 Ω
Netzspannung UL _L	173 ÷ 460 V
Netzspannung UL _N oder UL _{PE}	100 ÷ 265 V
Kurzschlussstrom ISC	0.05 ÷ 46.00 kA

Eingangs-Eigenschaften:

Netzspannung UL _L (Zustand FERTIG)	100 ÷ 460 V AC
Netzspannung UL _N oder UL _{PE} (Zustand FERTIG)	100 ÷ 265 V AC

- 1) Wählen Sie die LOOP Messung durch Drücken der **FUNC** Taste.
- 2) Prüfen Sie den ausgewählten Messmodus (LOOP L/N, LOOP L/L, LOOP L/PE, IMP57 L/N, IMP57 L/L oder IMP57 L/PE) und ändern Sie ihn, wenn nötig, durch Drücken der virtuellen **MODUS** Taste (5).
- 3) Prüfen Sie den ausgewählten Grenzmodus (STD, kA, I²t, AUSL. STROM oder Ut) und ändern Sie ihn, wenn nötig, durch Drücken der virtuellen **LIMIT** Taste (6).
- 4) Prüfen Sie die anderen Parameter (die vom ausgewählten Grenzmodus abhängen) wie Schutztyp, Nominalstrom, Material des Kabels, usw. und ändern Sie sie, wenn nötig, durch Drücken der virtuellen Taste des entsprechenden Parameters.
- 5) Wählen Sie die Messbildschirmseite durch Drücken der virtuellen Taste  (4) und prüfen Sie nochmals alle Einstellungen.
- 6) Schließen Sie die Messleitungen an wie in einer der folgenden Abbildungen gezeigt:



Abb. 23: Anschluss des Testkabels an die Schuko-Steckdose für LOOPL/N oder LOOPL/PE Messung



Abb. 24: Anschluss der Messleitungen an die gemessene Verkabelung für LOOPL/N Messung

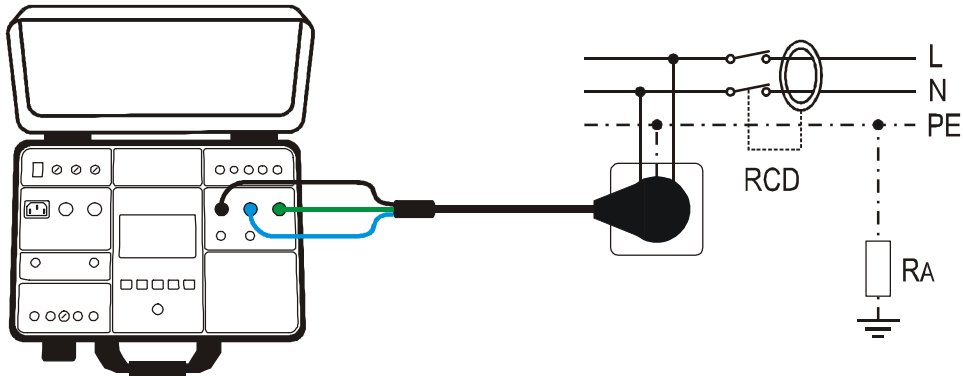

Abb. 25: Anschluss der Messleitungen an die gemessene Verkabelung für LOOPL Messung

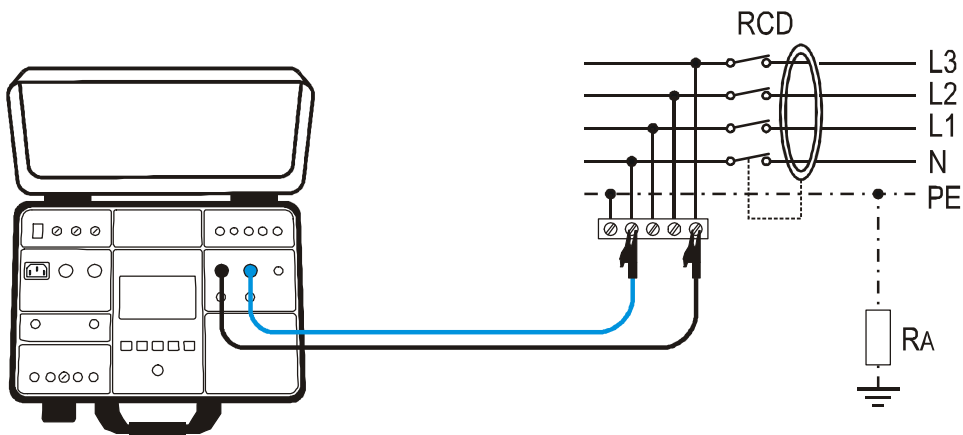

Abb. 26: Anschluss der Messleitungen an die gemessene Verkabelung für LOOPL/PE Messung

- 7) Die Meldung FERTIG erscheint, wenn eine Netzspannung UL/N (LOOP L/N) oder UL/PE (LOOP L/PE) im Bereich $100 \div 265$ V oder UL/L (LOOP L/L) im Bereich $100 \div 460$ V vorhanden ist. Starten Sie die Messung durch Drücken der **START** Taste.
- 8) Das Testergebnis (Fehlerstrom-Impedanz) wird in grün angezeigt, vom grünen Symbol und einem kurzen Signalton begleitet, wenn der gemessene/berechnete ISC Wert dem Grenzmodus und den anderen eingegebenen Parametern entspricht. Falls der gemessene/berechnete ISC Wert dem Grenzmodus und den anderen eingegebenen Parametern nicht entspricht, wird das Ergebnis in rot erscheinen, vom roten Symbol und einem längeren Signalton begleitet. Die Abbildung 22 zeigt ein Beispiel der Bildschirmseite mit den Messergebnissen.
- 9) Um die Messergebnisse zu speichern, drücken Sie die **SAVE** Taste zweimal; für weitere Hinweise siehe Kapitel SPEICHERN.
- 10) Drücken Sie die **EXIT** Taste zum Löschen des angezeigten Ergebnisses; Der Bildschirm wird die tatsächlichen Werte der Eingangsspannungen UL/L oder UL/N oder UL/PE wieder anzeigen.

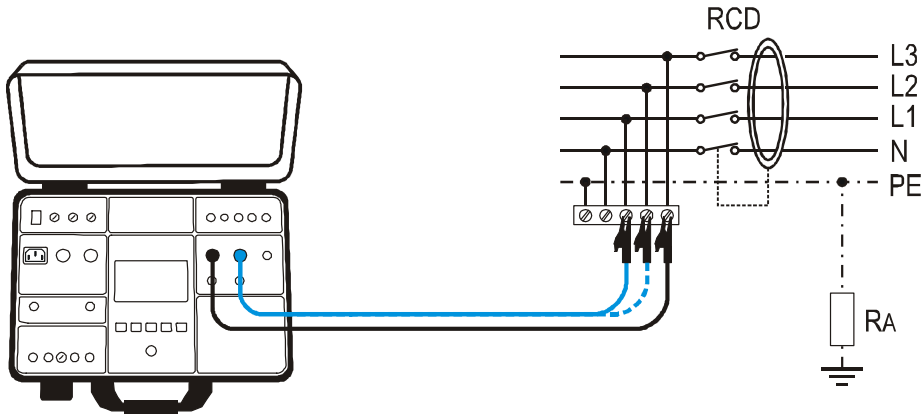
WARNUNG

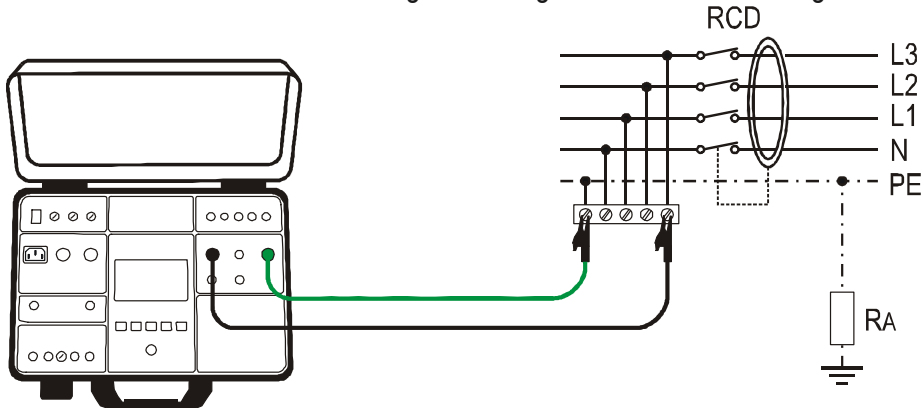

- Falls die UL/N Spannung (LOOP L/N Messung) oder die UL/PE Spannung (LOOP L/PE Messung) innerhalb des vorgeschriebenen Bereiches $100 \div 265$ V an den Messleitungen L/N/PE (angezeigt) vorhanden sind, aber keine Zustandsmeldung FERTIG erscheint, überprüfen Sie, ob die Versorgungssteckdose korrekt geerdet ist!
- Falls die UL/L Spannung (LOOP L/L Messung) innerhalb des vorgeschriebenen Bereiches $100 \div 460$ V an den Messleitungen L/N(angezeigt) vorhanden ist, aber keine Zustandsmeldung FERTIG erscheint, prüfen Sie, ob die Versorgungssteckdose korrekt geerdet ist!
- Falls der STD Grenzmodus ausgewählt ist (das Ergebnis wird nicht bewertet), wird das Ergebnis in weiß angezeigt.

Die folgenden spezifischen Informationen könnten während der Messung auf dem Display erscheinen:

Angezeigte Informationen	Beschreibung
SPANNUNG < > LIMIT	Eingangsspannung UL/N oder UL/PE außerhalb des vorgeschriebenen Bereiches $100 \div 265$ V (L/N oder L/PE Messung) oder außerhalb des vorgeschriebenen Bereiches $173 \div 460$ V (L/L Messung) nach Drücken der START Taste.
FUSE F3!	Die Schmelzsicherung F3 ist defekt.
ÜBERHITZUNG!	Die internen Kreise sind überhitzt. <i>Warten Sie bis Abkühlung erfolgt!</i>
MESSUNG FEHLERHAFT!	Fehlende Eingangsspannung während der Messung (Abtrennung der Kabel, defekte eingebaute Schmelzsicherung, usw.)

4.7. SCHLEIFEWIDERSTAND (Ra)

- Entsprechend der Norm EN 60204-1 sind die Bedingungen zum Schutz vor elektrischen Schlägen in Systemen mit automatischer Abschaltung der Netzspannung die folgenden:
 - Messung oder Abschätzung der Schleifen-Impedanz und Prüfung der Schutzeinrichtung gegen Überstrom, die im Fehlerkreis eingebaut ist.
 - Die Grenzwerte sind in der Tabelle 10 der Norm EN 60204-1 angegeben.

4.7.1. BERECHNUNG DES RA

Der Gesamterdungswiderstand RA sollte niedriger oder gleich $U_{C\ LIM} / I_{\Delta N}$ sein, wobei der Grenzwert für die Berührungsspannung U_C als 25 oder 50 V eingestellt werden kann.

z.B.: Ausgewählt $U_{C\ LIM} = 50\text{ V}$

Ausgewählte $I_{\Delta N} = 300\text{ mA}$

$RA_{LIM} = 166.7\ \Omega$

Auswahl des Grenzwertes für die Berührungsspannung $U_{C\ LIM}$:

Drücken Sie die virtuellen Tasten **MENÜ** → **SETUP** → **NOM. SPANNUNG** und wählen Sie 25 V oder 50 V aus.

4.7.2. ERKLÄRUNG DER RA BILDSCHIRMSEITE

Einstellbare Parameter:

$I_{\Delta N}$ - Nominaler RCD-Strom 10, 30, 100, 300, 500, 650 oder 1000 mA



Abb. 27: Bildschirmseite der RA Testergebnisse

- Ausgewählte Funktion
- Ausgewählter Grenzwert für die Berührungsspannung (25 oder 50 V).
- Meldung FERTIG. Angegeben, wenn eine Netzspannung $U_{L/PE}$ zwischen 100 ... 265 V vorhanden ist.
- Unteresgebnisse - Netzspannung $U_{L/PE}$ bei der die Messung durchgeführt wurde und Berührungsspannung U_C beim nominalen RCD-Strom.
- Virtuelle Taste der Messbildschirmseite.
- Virtuelle $I_{\Delta N}$ Taste zur Auswahl des nominalen RCD-Stroms. Der gerade ausgewählte Wert wird unten auf der Taste angezeigt.
- Messergebnis (in grün - Ergebnis OK, in rot - Ergebnis NICHT OK).
- Echtzeit-Uhr (hh.mm.ss).
- Messeinheit des Ergebnisses.
- Zustand des Messergebnisses (Symbol in grün angezeigt - Ergebnis OK, Symbol in rot angezeigt - Ergebnis NICHT OK).

4.7.3.RA MESSUNG

Gemessene Größen und Anzeigebereiche:

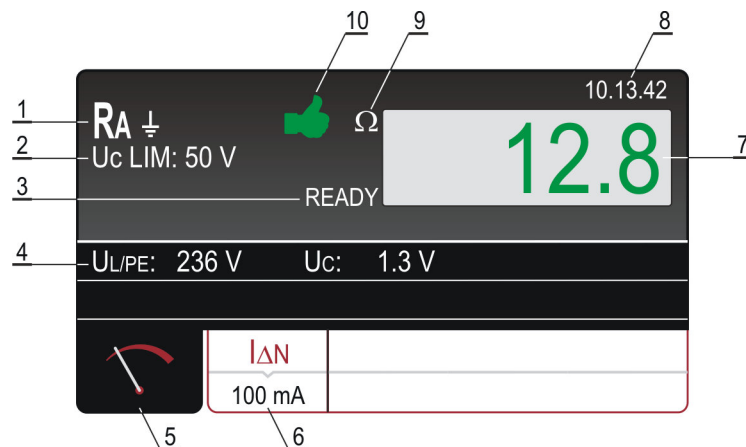
Gesamterdungswiderstand RA	0 ÷ 2.000 Ω (I Δ N = 10 oder 30 mA)
	0 ÷ 1.000 Ω (I Δ N = 100 mA)
	0 ÷ 300 Ω (I Δ N = 300 mA)
	0 ÷ 200 Ω (I Δ N = 500 mA)
	0 ÷ 150 Ω (I Δ N = 650 mA)
	0 ÷ 100 Ω (I Δ N = 1000 mA)
Netzspannung UL/PE	100 ÷ 265 V~
Berührungsspannung UC	0 ÷ 100 V~ (UC LIM = 50 V)
	0 ÷ 50 V~ (UC LIM = 25 V)

Eingangseigenschaften:

Netzspannung UL/PE (Zustand FERTIG) 100 ÷ 265 V~

- 1) Wählen Sie die RA Messung durch Drücken der **FUNC** Taste.
- 2) Prüfen Sie die ausgewählte nominale RCD-Spannung (10, 30, 100, 300, 500, 650 und 1000 mA) und ändern Sie sie, wenn nötig, durch Drücken der virtuellen **I Δ N** Taste (6).
- 3) Wählen Sie die Messbildschirmseite durch Drücken der virtuellen Taste  (5) und prüfen Sie nochmals alle Einstellungen.
- 4) Schließen Sie die Messleitungen an wie in einer der folgenden Abbildungen gezeigt: Die FERTIG Meldung wird angegeben, wenn eine Netzspannung UL/PE zwischen 100 ... 265 V vorhanden ist.



Abb. 28: Anschluss des Messkabels an die Schuko-Steckdose



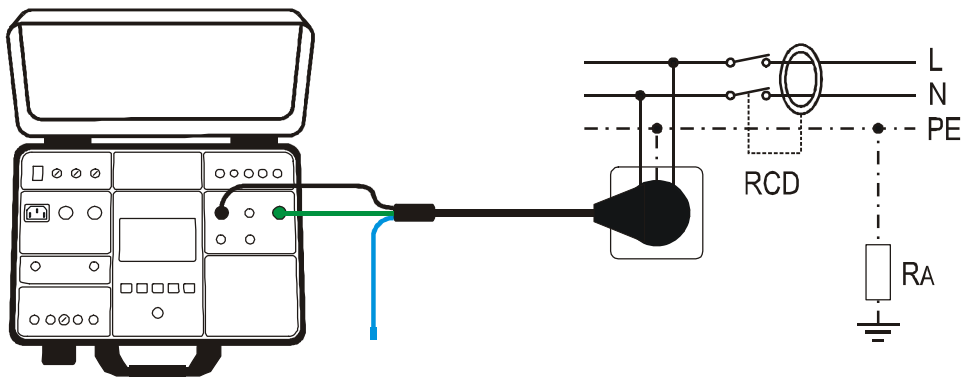

Abb. 29: Anschluss der Messleitungen an die geprüfte Verkabelung

- 5) Messen Sie durch Drücken der **START/STOP** Taste. Am Ende der vorgesehenen Messzeit wird das Testergebnis in grün angezeigt, vom grünen Symbol  und einem kurzen Signalton begleitet, wenn es niedriger oder gleich dem Grenzwert ist (siehe Erklärung des Grenzwerts im

entsprechenden vorhergehenden Absatz). Wenn das Ergebnis höher als der Grenzwert ist, wird es in rot angezeigt, vom roten Symbol und einem längeren Signalton begleitet. Die Abbildung 27 zeigt ein Beispiel von der Bildschirmseite mit den Messergebnissen.

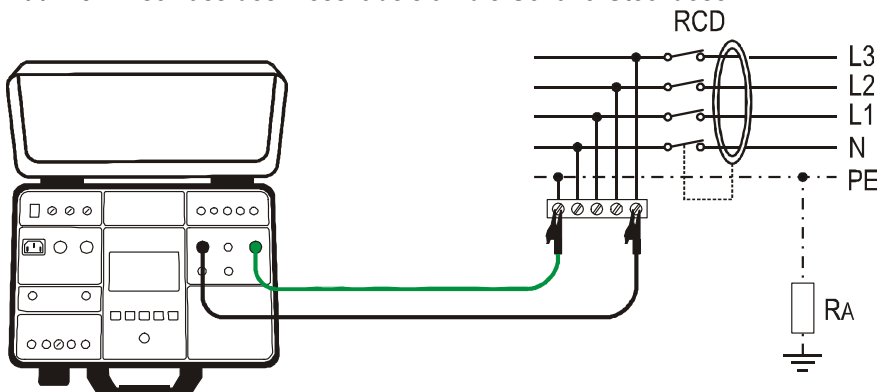
- 6) Um die Messergebnisse zu speichern, drücken Sie die **SAVE** Taste zweimal; für weitere Hinweise siehe Kapitel SPEICHERN.
- 7) Drücken Sie die **EXIT** Taste zum Löschen des angezeigten Ergebnisses; Der Bildschirm wird die tatsächlichen Werte der Eingangsspannung UL/PE wieder anzeigen.

WARNUNG



- Falls die UL/PE Spannung innerhalb des vorgeschriebenen Bereiches 100 ÷ 265 V an den Messleitungen L und PE (angezeigt) vorhanden ist, aber keine Zustandsmeldung **FERTIG** erscheint, überprüfen Sie, ob die Versorgungssteckdose korrekt geerdet ist!

Die folgenden spezifischen Informationen könnten während der Messung auf dem Display erscheinen:

Angezeigte Informationen	Beschreibung
SPANNUNG < > LIMIT	Eingangsspannung UL/PE außerhalb des vorgeschriebenen Bereiches 100 ÷ 265 V nach Drücken der START Taste.
UB > 50 V oder UB > 25 V	Berührungsspannung höher als der ausgewählte Grenzwert, wahrscheinlich aufgrund eines zu hohen - Widerstands im Messkreis.
MESSUNG FEHLERHAFT	Der Prüfstrom wurde aufgrund des Trennens der Messleitungen oder des hohen gemessenen Widerstands nicht erreicht.
FUSE F3!	Die Schmelzsicherung F3 ist geschmolzen.
ÜBERHITZUNG!	Die internen Kreise sind überhitzt. <i>Bitte warten bis Abkühlung erfolgt ist.</i>

4.8. RESTSPANNUNG (URES)

- Was sind Restspannungen? Restspannungen sind Spannungen, die noch vorhanden sind, auch nachdem eine Maschine oder ein Gerät ausgeschaltet bzw. vom Netz getrennt wurde. Dieses Phänomen kann z.B. von integrierten Kapazitäten oder Generatoren verursacht werden. Diese Messung wird mit Hilfe der URES Funktion durchgeführt werden.
- Entsprechend der Norm EN 60204-1 müssen interne Teile, die mit gefährlichen Spannungen geladen sind, innerhalb von 5 Sekunden und extern zugängliche Teile innerhalb von einer Sekunde bis auf 60 V entladen sein. Dies muss durch geeignete Tests bewiesen werden
- Im Falle einer Nichterfüllung ist es notwendig, zusätzliche Maßnahmen zu treffen (Entladeeinrichtungen, Warninformationen, zusätzliche Verkleidungen, usw.) wie in der Norm EN 60204-1 vorgeschrieben.
- Mit FULLTEST 3 kann die Restspannung 1 s oder 5 s nach Ausschalten der geprüften Maschine gemessen werden. Die Restspannung kann im linearen oder nicht linearen Modus durchgeführt werden, siehe Absatz "ERKLÄRUNG DES LINEAREN MODUS" oder Absatz "ERKLÄRUNG DES NICHT LINEAREN MODUS".

4.8.1.ERKLÄRUNG DES LINEAREN MODUS

Im linearen Modus setzt man voraus, dass nur "lineare" Teile (Kapazitäten, Widerstände, Induktoren, usw.) im Entladeverfahren eingeschlossen sind und, daher, dass die Entladecharakteristik exponentiell ist, siehe Abb. 30.

Im linearen Modus bezieht sich das angezeigte Ergebnis auf den Spitzenwert der Eingangsspannung, so dass die kritischste Situation bewertet wird, siehe Abbildung unten.



Abb. 30: Entladeschema in linearen Bedingungen

Zur Berechnung der gemessenen URES Spannung ist die Nominalspannung U_n des Netzsystems notwendig, daher ist es notwendig, sie vor der Durchführung der Messung auszuwählen.

Auswahl der Nominalspannung U_n :

Drücken Sie die virtuellen Tasten **MENÜ** → **EINSTELLUNGEN** → **NOM. SPANNUNG** und wählen Sie 230 V oder 240 V. Siehe Absatz "5.5.5 Nennspannung".

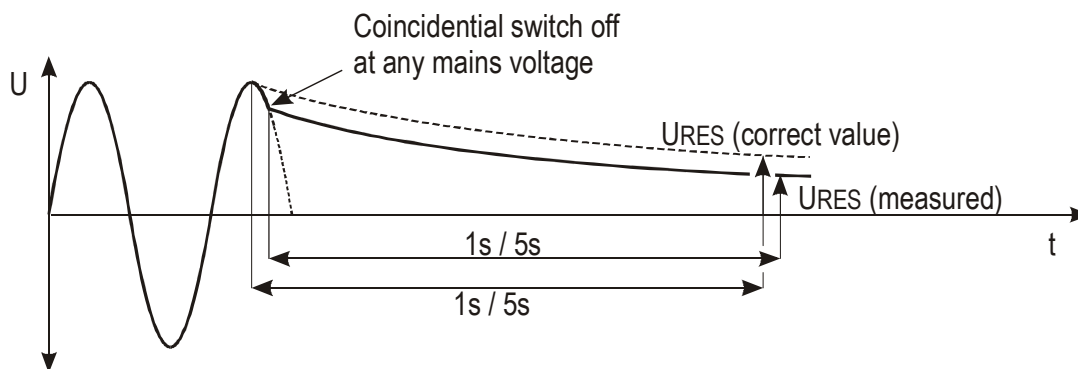
Im linearen Modus ermittelt FULLTEST 3 zwei Standard-Systemspannungen automatisch:

a) Ausgewählte Nominalspannung $U_n = 230\text{ V}$
 230 V $U_{IN} = 230\text{ V} \pm 10\%$
 400 V $U_{IN} = 400\text{ V} \pm 10\%$

b) Ausgewählte Nominalspannung $U_n = 240\text{ V}$
 240 V $U_{IN} = 240\text{ V} \pm 10\%$
 415 V $U_{IN} = 415\text{ V} \pm 10\%$

Zum Einschluss der Standard-Netzüberspannung wird die gemessene Restspannung auf den Spitzenwert der maximalen Netzüberspannung bezogen, d.h.:

a) Ausgewählte Nominalspannung $U_n = 230 \text{ V}$

$U_p = 230 \text{ V} \times 1.1 \times 1.41 = 358 \text{ V}$ es wird eine Systemspannung von 230 V ermittelt

$U_p = 400 \text{ V} \times 1.1 \times 1.41 = 620 \text{ V}$ es wird eine Systemspannung von 400 V ermittelt

b) Ausgewählte Nominalspannung $U_n = 240 \text{ V}$

$U_p = 240 \text{ V} \times 1.1 \times 1.41 = 372 \text{ V}$ es wird eine Systemspannung von 240 V ermittelt

$U_p = 415 \text{ V} \times 1.1 \times 1.41 = 644 \text{ V}$ es wird eine Systemspannung von 415 V ermittelt

Wenn die tatsächliche Netzspannung von der Nominal-Netzspannung um mehr als $\pm 10\%$ ausweicht, bezieht das FULLTEST 3 das Ergebnis auf den Spitzenwert der tatsächlichen Eingangsspannung.

Beispiel 1 ($U_n = 230 \text{ V}$):

$U_{IN} = 173 \text{ V}$ (der Wert weicht um mehr als 10% von 230 V aus), das Ergebnis wird auf $173 \text{ V} \times 1.41 = 244 \text{ V}$ bezogen

Beispiel 2 ($U_n = 230 \text{ V}$):

$U_{IN} = 209 \text{ V}$ (der Wert weicht um weniger als 10% von 230 V aus), das Ergebnis wird auf $230 \text{ V} \times 1.41 = 358 \text{ V}$ bezogen

4.8.2.ERKLÄRUNG DES NICHTLINEAREN MODUS

Im nichtlinearen Modus setzt man voraus, dass auch "nichtlineare" Teile (Relais, Gaslampen, usw.) im Entladeverfahren eingeschlossen sind und, daher, dass die Entladecharakteristik nicht exponentiell oder nicht vorhersehbar ist, siehe Schema unten.



Abb. 31: Entladeschema in nichtlinearen Bedingungen

In diesem Fall kann das Ergebnis nicht auf den Spitzenwert bezogen werden, daher ist es notwendig, dass die Ausschaltung bei der maximalen Eingangsspannung erfolgt, d.h. beim Spitzenwert, sonst ist das Messergebnis nicht relevant. Der gemessene Wert wird daher ermittelt und bewertet.

4.8.3. ERKLÄRUNG DER URES BILDSCHIRMSEITE

Einstellbare Parameter:

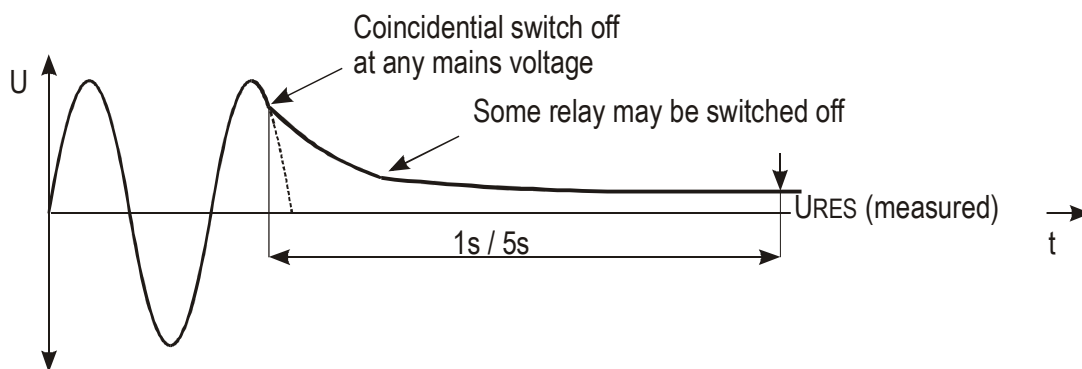
MODUS - Messmodus	LINEAR oder NICHLINEAR
CON - Verbindung	INT: (Messung an internen Teilen) PLUG: (Messung am Stecker 1P/3P plug)
LIMIT t - Grenzwert	1 s oder 5 s



Abb. 32: Bildschirmseite der URES Testergebnisse

- 1..... Ausgewählte Funktion
- 2..... Eingangsspannung U_{IN} und Trigger-Spannung U_{TRIG} .
- 3..... Virtuelle Taste der Messbildschirmseite.
- 4..... Virtuelle **MODUS** Taste zur Auswahl des Messmodus (LINEAR oder NICHTLINEAR). Der gerade ausgewählte Modus wird unten auf der Taste angezeigt.
- 5..... Virtuelle **CON** (Verbindung) Taste Zur Auswahl der Verbindung zur Messung (INT oder PLUG). Die gerade ausgewählte Verbindung wird unten auf der Taste angezeigt.
- 6..... Virtuelle **LIMIT t** Taste zur Auswahl der Grenzzeit (1s oder 5s), nur für interne Messungen gültig. Der gerade ausgewählte Grenzwert wird unten auf der Taste angezeigt.
- 7..... Messergebnis (in grün - Ergebnis OK, in rot - Ergebnis NICHT OK).
- 8..... Echtzeit-Uhr (hh.mm.ss).
- 9..... Messeinheit des Ergebnisses. Da die gemessene URES Spannung eine Wechselspannung oder Gleichspannung sein kann, wird eine entsprechende Angabe AC oder DC der Einheit hinzugefügt.
- 10... Zustand des Messergebnisses (Symbol in grün angezeigt - Ergebnis OK, Symbol in rot angezeigt - Ergebnis NICHT OK).

4.8.4. TRIGGER-BEDINGUNGEN

Das Gerät ermittelt den Wegfall der Netzspannung vom TRIG Eingang (INT Messung) oder vom URES Eingang (PLUG Messung), wenn eine der den zwei folgenden Bedingungen vorhanden ist:

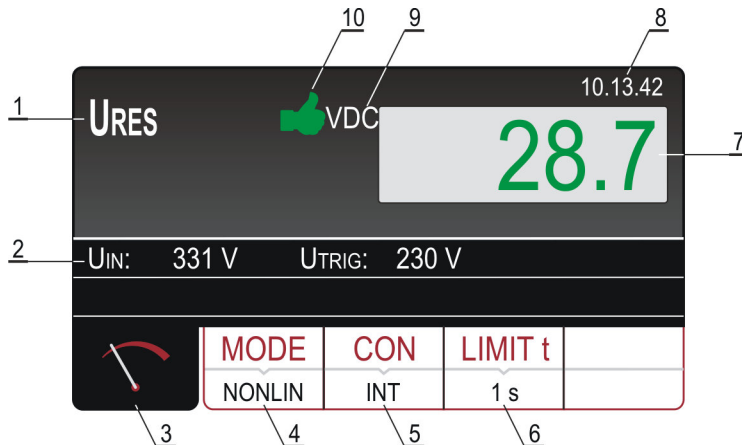
- **Wenn der Durchschnittswert der gleichgerichteten Eingangsspannung mit einer Neigung von mindestens 25V/sec sinkt (Durchschnittswert gemessen in jeder Periode), wird der Trigger aktiviert und die Messung gestartet.**

Dies erfolgt z.B. wenn die AC oder DC Eingangsspannung anfängt abzufallen .

- Der vorläufige Wert der Halbperiode des Stroms wird mit dem vorläufigen Wert der vorhergehenden Halbperiode verglichen (gleiche Polarität). Wenn der Unterschied höher als 10% wird der Trigger aktiviert und die Messung gestartet.

Dies erfolgt z.B. wenn die AC Spannung in DC Spannung geändert wird.

Die zwei oben beschriebenen Bedingungen sind aktiv am URES Eingang im PLUG Modus und am UTRIG Eingang im INT Modus.

4.8.5. URES MESSUNG

Gemessene Größen und Anzeigebereiche:

Restspannung am URES Versorgungsstecker

10 ÷ 460 V **AC** oder 10 ÷ 650 V **DC**

Restspannung an den internen URES Komponenten

10 ÷ 460 V **AC** oder 10 ÷ 650 V **DC**

Eingangs-Eigenschaften:

UIN Eingangsspannung (Zustand FERTIG im PLUG Modus)

100 ÷ 460 V **AC**

UTRIG Trigger-Spannung (Zustand FERTIG im INT Modus)

100 ÷ 460 V **AC**

- 1) Wählen Sie die URES Funktion durch Drücken der **FUNC** Taste.
- 2) Prüfen Sie den ausgewählten Modus und ändern Sie ihn, wenn nötig, durch Drücken der virtuellen **MODUS** Taste (4).
- 3) Prüfen Sie die ausgewählte Verbindung und ändern Sie sie, wenn nötig, durch Drücken der virtuellen **CON** Taste (5).

Mit ausgewähltem INT 4-WIRE Modus:

- 4) Prüfen Sie den ausgewählten Grenzwert für die Zeit und ändern Sie sie diesen, wenn nötig, durch Drücken der virtuellen **LIMIT t** Taste (6).
- 5) Wählen Sie die Messbildschirmseite durch Drücken der virtuellen Taste  (3) und prüfen Sie nochmals alle Einstellungen.
- 6) Schließen Sie die Messleitungen an wie in einer der folgenden Abbildungen gezeigt:



Abb. 33: Anschluss der Messleitungen für die URES INT Messung an verbundenen 1P/3P Maschinen



Abb. 34: Anschluss der Messleitungen für die URES INT Messung an fest-verbundenen Maschinen

- 7) Die Meldung FERTIG, UUT ABTRENNEN erscheint, wenn UTRIG Spannung im vorgeschriebenen Bereich $100 \div 460$ VAC vorhanden ist. Trennen Sie den UUT (Prüfling unter Test) ab und führen Sie die Messung durch. Beim Trennen des UUTs, so wie in der Abb. 33 gezeigt ist, trennen Sie diesen z.B. über einen-geeigneten Adapter (Doppelstecker) von der Netzversorgung. Bei der Trennung des UUTs vom Netz, so wie in der Abb. 34 gezeigt, schalten Sie den Netzschalter aus.
- 8) Das Testergebnis wird in grün angezeigt, vom grünen Symbol und einem kurzen Signalton begleitet, wenn es niedriger oder gleich 60 VRMS (AC oder DC, siehe Einheit) ist. Wenn das Ergebnis höher als 60 VRMS ist, wird es in rot angezeigt, vom roten Symbol und einem längeren Signalton begleitet. Die Abbildung 32 zeigt ein Beispiel der Bildschirmseite mit den Messergebnissen.
- 9) Um die Messergebnisse zu speichern, drücken Sie die **SAVE** Taste zweimal; für weitere Hinweise siehe Absatz "SPEICHERN".
- 10) Drücken Sie die EXIT Taste zum Löschen des angezeigten Ergebnisses; Der Bildschirm wird die tatsächlichen Werte der Eingangsspannung UIN & der Trigger-Spannung UTRIG wieder anzeigen.

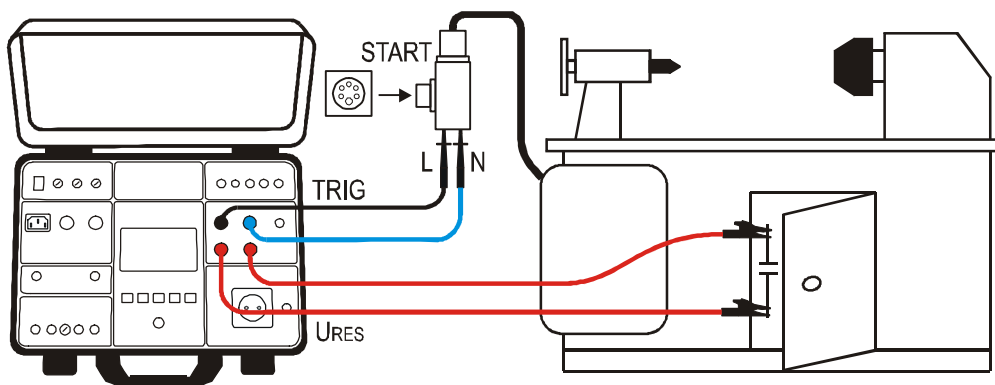
Mit ausgewähltem PLUG/1s Modus:

- 1) Wählen Sie die Messbildschirmseite durch Drücken der virtuellen Taste (3) und prüfen Sie nochmals alle Einstellungen.
- 2) Schließen Sie die Messleitungen an wie in der folgenden Abbildung gezeigt:

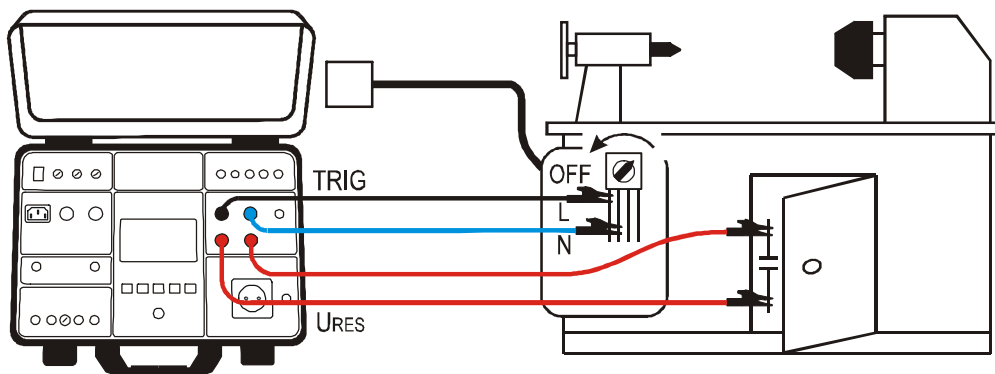



Abb. 35: Anschluss der Messleitungen für die URES PLUG Messung

- 3) Die Meldung FERTIG, UUT ABTRENNEN erscheint, wenn die Uin Spannung im vorgeschriebenen Bereich $100 \div 460$ VAC vorhanden ist. Trennen Sie den UUT ab und führen Sie die Messung durch. Bei der Abtrennung des UUTs, so wie in Abb. 35 gezeigt ist, verwenden Sie einen Multi-Adapter den Sie von der Spannungsversorgung trennen.
- 4) Das Testergebnis wird in grün angezeigt, mit grünem Symbol und einem kurzen Signalton begleitet, wenn es niedriger oder gleich 60 VRMS (AC oder DC, siehe Einheit) ist. Wenn das Ergebnis höher als 60 VRMS ist, wird es in rot angezeigt mit rotem Symbol und einem längeren Signalton begleitet. Die Abbildung 32 zeigt ein Beispiel der Bildschirmseite mit den Messergebnissen.
- 5) Um die Messergebnisse zu speichern, drücken Sie die **SAVE** Taste zweimal; für weitere Hinweise siehe Absatz "SPEICHERN".
- 6) Drücken Sie die EXIT Taste zum Löschen des angezeigten Ergebnisses; Der Bildschirm wird die tatsächlichen Werte der Eingangsspannung **Uin** wieder anzeigen.

WARNUNG

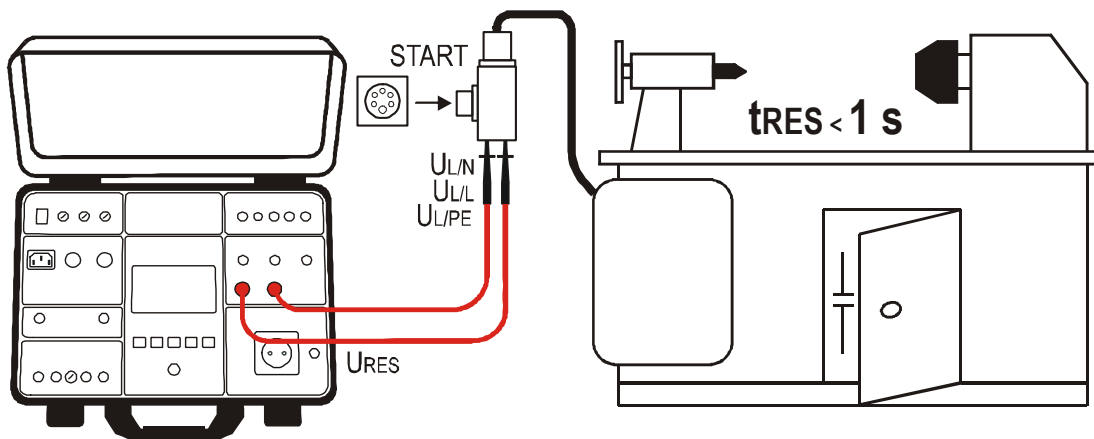
- **Verwenden Sie die START Taste nicht, sie hat keine Funktion!**

Die folgenden spezifischen Informationen könnten während der Messung im Display erscheinen:

Angezeigte Informationen	Beschreibung
 LOW TRIGGER VOLTAGE WIEDERHOLEN	Die Netzspannung wurde bei einer zu geringen Spannung (< 20% vom Scheitelwert) ausgeschaltet. Die Meldung kann nur im LINEAREN Modus erscheinen. <i>Wiederholen Sie die Messung (schließen und trennen Sie den UUT wieder an/ab)!</i>
 LOW SWITCH-OFF VOLTAGE WIEDERHOLEN	Die Netzspannung wurde nicht nahe genug dem Scheitelwert (bis $\pm 5\%$) ausgeschaltet, daher wäre das Ergebnis sowieso irrelevant. Die Meldung kann nur im NICHTLINEAREN Modus erscheinen. <i>Wiederholen Sie die Messung (schließen und trennen Sie den UUT wieder an/ab)!</i>

4.9. LEISTUNG (POWER)

Der Prüfling wird von der Netzspannung an der Schuko-Teststeckdose des Fulltest3 versorgt. Das Ein-/Ausschalten der Spannung so wie die Auswahl der Phasenstellung wird durch den internen Schalter des Testers gesteuert.

4.9.1. ERKLÄRUNG DER BILDSCHIRMSEITE DER LEISTUNG

Einstellbare/wählbare Parameter:

TIMER – Messzeit	00:05 ÷ 60:00, Auflösung 1 s
LIMIT - Grenzwert der Scheinleistung	6 VA ÷ 5.06 kVA
L POS - Stellung des Phasenterminals an der Schuko-Steckdose	LINKS oder RECHTS





Abb. 36: Bildschirmseite der Testergebnisse der LEISTUNG

- 1..... Ausgewählte Funktion
- 2..... Fortschrittsleiste, markiert die Zeit während der Messung.
- 3..... Zwei Zeilen sind für die Unteresultate reserviert, wie folgt: Netzspannungen UL/N, Laststrom IL, Wirkleistung P, Leistungsfaktor PF und Schutzleiterstrom IPE.

- 4..... Virtuelle Taste der Messbildschirmseite.
- 5..... Virtuelle **TIMER** Taste zur Einstellung der Messzeit. Die gerade ausgewählte Messzeit wird über der Fortschrittsleiste angezeigt.
- 6..... Virtuelle **LIMIT** Taste zur Auswahl der Grenz-Scheinleistung. Der gerade ausgewählte Wert wird unten auf der Taste angezeigt.
- 7..... Virtuelle **L POS** Taste zur Auswahl der Stellung der Phase an der Schuko-Steckdose während der Messung. Die gerade ausgewählte Stellung wird unten auf der Taste angezeigt.
- 8..... Messergebnis (in grün - Ergebnis OK, in rot - Ergebnis NICHT OK).
- 9..... Echtzeit-Uhr (hh.mm.ss).
- 10... Messeinheit des Ergebnisses.
- 11... Eingestellte Messzeit.
- 12... Zustand des Messergebnisses (Symbol  in grün angezeigt - Ergebnis OK, Symbol  in rot angezeigt - Ergebnis NICHT OK).

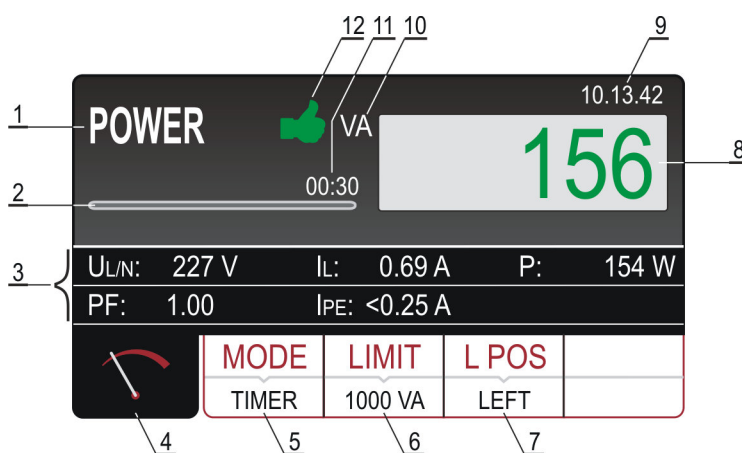
4.9.2. LEISTUNGSMESSUNG

Gemessene Größen und Anzeigebereiche:

Scheinleistung PAPP	0 ÷ 5.06 kVA
Wirkleistung P	0 ÷ 5.06 kVA
Netzspannung UL/N	195 ÷ 253 V
Laststrom IL	0 ÷ 20 A
Leistungsfaktor PF	0 ÷ 1
Leckstrom IPE	0.25 mA ÷ 10 A

- 1) Wählen Sie die LEISTUNG Funktion durch Drücken der **FUNC** Taste.
- 2) Prüfen Sie die ausgewählte Messung und ändern Sie sie, wenn nötig, durch Drücken der virtuellen **MODUS** Taste (5). Es stehen vier voreingestellte unabhängige Messzeiten zur Verfügung, damit die Arbeit schneller vorgeht. Wählen Sie den Wert aus, der am nächsten zum gewünschten Wert liegt, und ändern Sie ihn mithilfe der virtuellen Tasten + und –, wenn nötig.
- 3) Prüfen Sie die ausgewählte Grenz-Scheinleistung und ändern Sie sie, wenn nötig, durch Drücken der virtuellen **LIMIT** Taste (6). Es stehen vier voreingestellte unabhängige Grenzwerte zur Verfügung, damit die Arbeit schneller vorangeht. Wählen Sie den Wert aus, der am nächsten zum gewünschten Wert liegt, und ändern Sie ihn mithilfe der virtuellen Tasten + und –, wenn nötig.
- 4) Prüfen Sie die ausgewählte Stellung der Phase an der Schuko-Steckdose durch Drücken der virtuellen **L POS** (7) Taste. Wenn die Stellung LINKS ausgewählt ist, ist die Phase mit der linken Leitung der Schuko-Steckdose verbunden.
- 5) Wählen Sie die Messbildschirmseite durch Drücken der virtuellen Taste  (4) und prüfen Sie nochmals alle Einstellungen.
- 6) Schließen Sie den UUT an die Schuko-Steckdose an, wie in der Abbildung unten gezeigt.





Abb. 37: Anschluss des UUTs an die Schuko-Teststeckdose

7. Messen Sie durch Drücken der **START/STOP** Taste. Die Messung wird durch ein erneutes Drücken der **START/STOP** Taste oder am Ende der eingestellten Messzeit aktiviert/deaktiviert. Das Testergebnis (Scheinleistung) wird grün angezeigt wenn niedriger oder gleich oder rot angezeigt wenn höher als der eingestellte Grenzwert. Das Endergebnis wird zusammen mit dem grünen Symbol  und einem kurzen Signalton (Ergebnis OK) oder zusammen mit dem roten Symbol  und einem längeren Signalton (Ergebnis nicht OK) angezeigt. Die Abbildung 36 zeigt ein Beispiel der Bildschirmseite mit den Messergebnissen.
- 8) Um das Messergebnis zu speichern, drücken Sie die **SAVE** Taste zweimal; für weitere Hinweise siehe Absatz "SPEICHERN".

WARNUNG

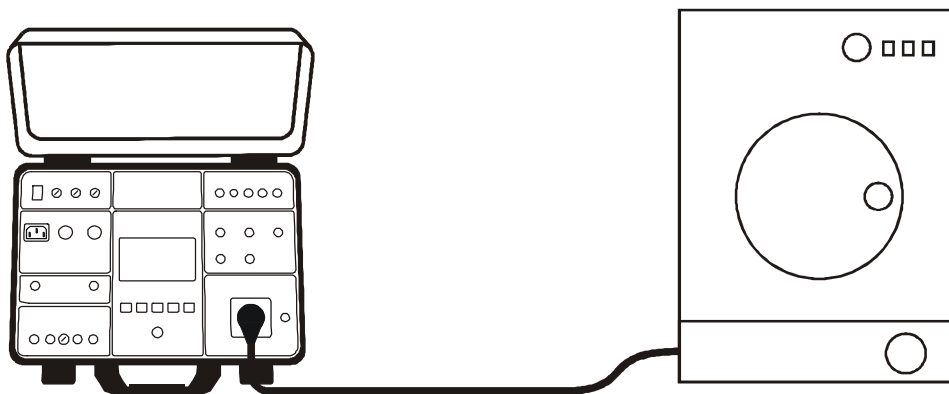
- Wenn Sie den Leckstrom IPE messen, muss die Messung mit Umpolung erfolgen (Phase an der linken und an der rechten Leitung) durchgeführt werden. Der max. Wert muss verwendet werden
- Schalten Sie den UUT ein, um die volle Leistung des Prüflings und den totalen Leckstrom messen zu können!
- Bei Überlastung der Prüfsteckdose könnten die Schmelzsicherung F1 oder F2 (beide T16A/250V) schmelzen.
- Verwenden Sie die Schuko-Teststeckdose nur für Messungen und für keine anderen Zwecke!

Die folgenden Informationen könnten während der Messung auf dem Display erscheinen:

Angezeigte Informationen	Beschreibung
IPE > 3.5 mA	Der IPE Schutzleiterstrom ist höher als 3.5 mA, und dies könnte für den Anwender gefährlich sein. Die Meldung erscheint immer, wenn der Strom die Schwelle von 3.5 mA überschreitet, und verschwindet automatisch nach 10 s. Damit die Aufmerksamkeit des Prüfers gewonnen wird, ist die Meldung immer von einem Signalton begleitet.
IPE STROM AUSSER BEREICH!	Wenn der IPE Strom höher als 10 A für 10 s ist, wird die Messung unterbrochen und die folgende Messung erscheint.
IL STROM AUSSER BEREICH!	Wenn IL (Laststrom) höher als 16 A für 10 s ist, wird die Messung unterbrochen und die folgende Messung erscheint.

4.10.DREHFELDRICHTUNG (PHASE -SEQ)

Eine korrekte Phasenfolge ist wichtig, wenn z.B. dreiphasige Maschinen mit mechanischer Rotation an ein dreiphasiges Netzsystem angeschlossen werden.

4.10.1. ERKLÄRUNG DER BILDSCHIRMSEITE DER PHASENFOLGE

Einstellbare/wählbare Parameter:

Es stehen keine einstellbare/wählbare Parameter zur Verfügung!



Abb. 38: Bildschirmseite der Testergebnisse der PHASENFOLGE

- 1..... Ausgewählte Funktion
- 2..... Untergebnisse: Spannung Phase-Phase UL1-2, Spannung Phase-Phase UL2-3, Spannung Phase-Phase UL3-1.
- 3..... Virtuelle Taste der Messbildschirmseite.
- 4..... Messergebnis (in grün - Ergebnis OK, in rot - Ergebnis NICHT OK).
- 5..... Echtzeit-Uhr (hh.mm.ss).

4.10.2. MESSUNG DER DREHFELDRICHTUNG

Gemessene Größen und Anzeigebereiche:

Phasenfolge	1.2.3. oder 2.1.3.
Spannung Phase-Phase UL1-2	360 ÷ 460 V
Spannung Phase-Phase UL2-3	360 ÷ 460 V
Spannung Phase-Phase UL3-1	360 ÷ 460 V

- 1) Wählen Sie die Funktion **PHASE SEQ** durch Drücken der **FUNC** Taste aus.
- 2) Schließen Sie die Messleitungen an die gemessene Steckdose/Verkabelung, wie in der Abbildung unten gezeigt.



Abb. 39: Anschluss der Messkabel bei der Messung der PHASENFOLGE

- 3) Messen Sie durch Drücken der **START** Taste. Die Messung wird durchgeführt und das Testergebnis wird grün angezeigt, von einem kurzen Signalton begleitet wenn in Übereinstimmung mit der korrekten Phasenfolge (1.2.3.). Stimmt das Ergebnis nicht mit der korrekten Phasenfolge (2.1.3.) überein, wird das Ergebnis rot angezeigt und von einem längeren Signalton begleitet. Die Abbildung 38 zeigt ein Beispiel der Bildschirmseite mit den Messergebnissen.
- 4) Um die Messergebnisse zu speichern, drücken Sie die **SAVE** Taste zweimal; für weitere Hinweise siehe Absatz "SPEICHERN".
- 5) Drücken Sie die **EXIT** Taste zum Löschen des angezeigten Ergebnisses; Der Bildschirm wird die tatsächlichen Werte der Eingangsspannungen UL1-2, UL2-3, UL3-1 wieder anzeigen.

Die folgenden Informationen könnten während der Messung auf dem Display erscheinen:

Angezeigte Informationen	Beschreibung
SPANNUNG < > LIMIT	Eine oder mehrere Phase-Phase Spannungen liegen außerhalb vom zulässigen Bereich (360 ÷ 460 V).

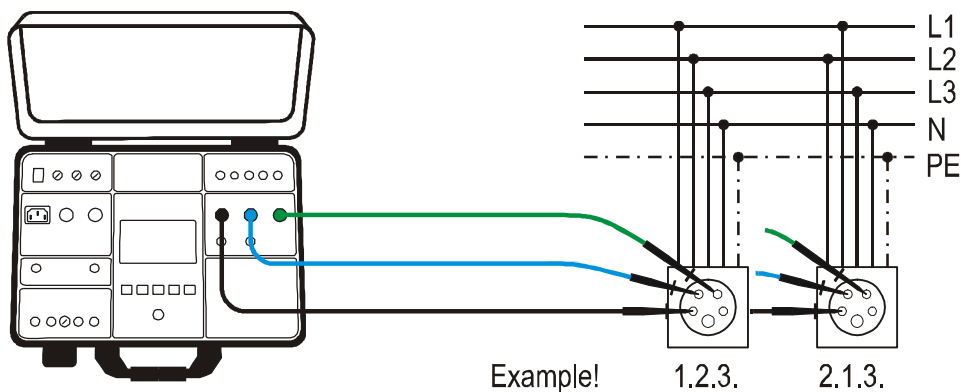
4.11. STROMMESSUNG MIT VERWENDUNG DER STROMZANGE (I_{CLAMP})

4.11.1. ERKLÄRUNG DER BILDSCHIRMSEITE I_{CLAMP}

Einstellbare/wählbare Parameter:

RANGE - Messbereich	1000 mA, 100 A oder 1000 A
LIMIT - Grenzwert	0 ÷ 1000 mA (Bereich 1000 mA)
	0 ÷ 100 A (Bereich 100 A)
	0 ÷ 1000 A (Bereich 1000 A)





Abb. 40: Bildschirmseite der ICLAMP Testergebnisse

- 1.....Ausgewählte Funktion
- 2.....Virtuelle Taste der Messbildschirmseite.
- 3..... Virtuelle **RANGE** Taste zur Auswahl der 3 Messbereiche: (0 ÷ 1000 mA, 0 ÷ 100 A, 0 ÷ 1000 A).
- 4..... Virtuelle **LIMIT** Taste zur Auswahl des Strom-Grenzwertes innerhalb von jedem Messbereich.
- 5..... Messergebnis (in grün - Ergebnis OK, in rot - Ergebnis NICHT OK).
- 5..... Echtzeit-Uhr (hh.mm.ss).
- 6..... Zustand des Messergebnisses (Symbol grün angezeigt - Ergebnis OK, Symbol rot angezeigt - Ergebnis NICHT OK).

4.11.2. I_{CLAMP} MESSUNG

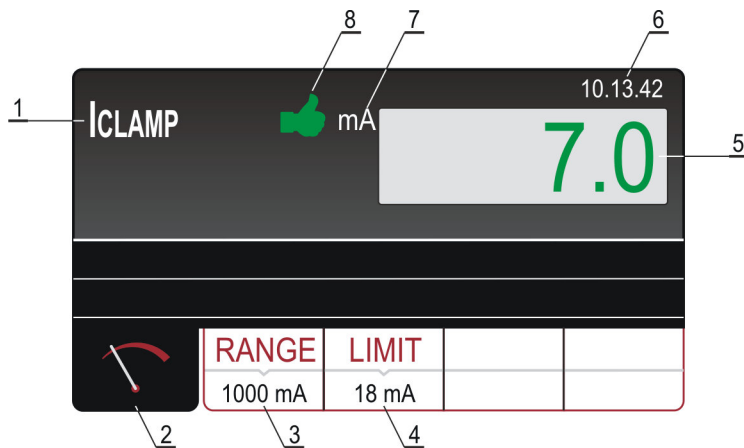
Gemessene Größen und Anzeigebereiche:

Strom der I _{CLAMP} Zange	0 ÷ 1000 mA (Bereich 1000 mA)
	0 ÷ 100 A (Bereich 100 A)
	0 ÷ 1000 A (Bereich 1000 A)

- 1) Wählen Sie die I_{CLAMP} Funktion durch Drücken der **FUNC** Taste.
- 2) Prüfen Sie den ausgewählten Bereich und ändern Sie ihn, wenn nötig, durch Drücken der virtuellen **RANGE** Taste (3).
- 3) Prüfen Sie den ausgewählten Grenzstrom und ändern Sie ihn, wenn nötig, durch Drücken der virtuellen **LIMIT** Taste (4). Es stehen vier voreingestellte unabhängige Grenzwerte zur Verfügung, damit die Arbeit schneller vorangeht. Wählen Sie den Wert aus, der am nächsten zum gewünschten Wert liegt, und ändern Sie ihn mithilfe der virtuellen Tasten + und –, wenn nötig.
- 4) Wählen Sie die Messbildschirmseite durch Drücken der virtuellen Taste  (4) und prüfen Sie nochmals alle Einstellungen.
- 5) Schließen Sie die Stromzange an, wie in der Abbildung unten gezeigt.





Abb. 41: Anschluss der Stromzange bei der I_{CLAMP} Messung

- 6) Messen Sie durch Drücken der **START/STOP** Taste. Die Messung wird durch ein erneutes Drücken der **START/STOP** Taste aktiviert/deaktiviert. Das Testergebnis wird grün angezeigt wenn es niedriger oder gleich oder rot angezeigt wenn es höher ist als der eingestellte Grenzwert. Das Endergebnis wird zusammen mit dem grünen Symbol  und einem kurzen Signalton (Ergebnis OK) oder zusammen mit dem roten Symbol  und einem längeren Signalton (Ergebnis NICHT-OK) angezeigt. Die Abbildung 40 zeigt ein Beispiel von der Bildschirmseite mit den Messergebnissen.
- 7) Um die Messergebnisse zu speichern, drücken Sie die **SAVE** Taste zweimal; für weitere Hinweise siehe Absatz "SPEICHERN".

WARNUNG

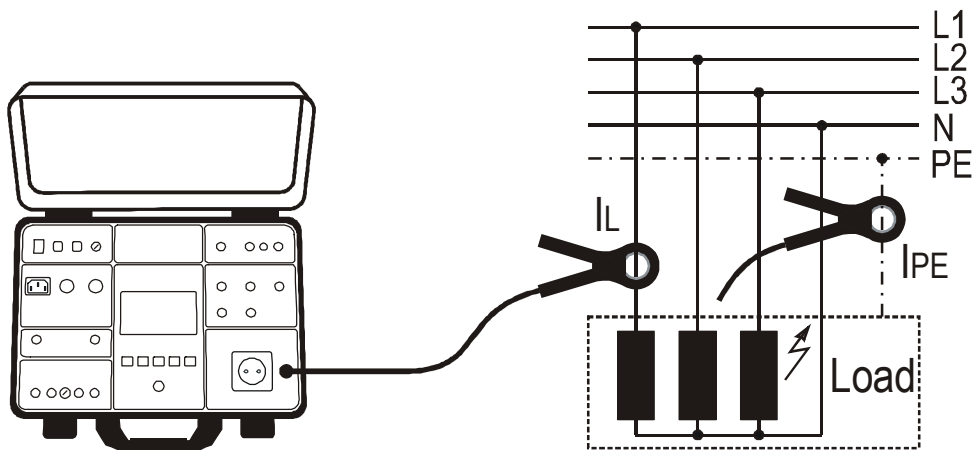

- Die maximale Eingangsspannung ist 10 V, ein Leiter ist geerdet!

4.12. LECKSTROM (ILEAK)

4.12.1. ERKLÄRUNG DER BILDSCHIRMSEITE DES LECKSTROMS

Einstellbare/wählbare Parameter:

MODUS - Messmodus

LIMIT - Grenzwert des Leckstromes

RANGE - Messbereich der Zange

L POS - Phasenstellung

ZANGE oder STECKDOSE

0.1 ÷ 100.0 mA, 101 ÷ 1000 mA (Modus ZANGE, Bereich 1000 mA)

0.1 ÷ 100.0 A (Modus CLAMP, Bereich 100.0 A)

1 ÷ 1000 A (Modus CLAMP, Bereich 1000 A)

0.01 ÷ 19.99 mA, 20.0 ÷ 49.9 mA, 0.05 ÷ 0.99 A,

1.0 ÷ 10.0 A (Modus STECKDOSE)

0 ÷ 1000 mA, 0 ÷ 100.0 A oder 0 ÷ 1000 A

LINKS oder RECHTS



Abb. 42: Bildschirmseite mit den Testergebnissen ILEAK im Modus ZANGE

- 1..... Ausgewählte Funktion
- 2..... Virtuelle Taste der Messbildschirmseite.
- 3..... Virtuelle **MODUS** Taste zur Auswahl des Messmodus (STECKDOSE oder ZANGE). Der gerade ausgewählte Modus wird unten auf der Taste angezeigt.
- 4..... Virtuelle **RANGE** Taste zur Auswahl des Messbereiches der ZANGE. Der gerade ausgewählte Bereich wird unten auf der Taste angezeigt.
- 5..... Virtuelle **LIMIT** Taste zur Auswahl des Grenzwertes für den Leckstrom. Der gerade ausgewählte Wert wird unten auf der Taste angezeigt.
- 6..... Messergebnis (in grün - Ergebnis OK, in rot - Ergebnis NICHT OK).
- 7..... Echtzeit-Uhr (hh.mm.ss).
- 8..... Messeinheit des Ergebnisses.
- 9..... Zustand des Messergebnisses (Symbol grün angezeigt - Ergebnis OK, Symbol rot angezeigt - Ergebnis NICHT OK).

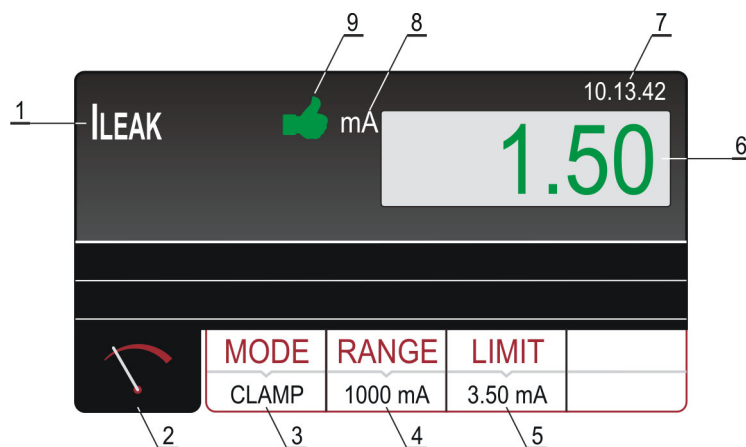

Abb. 43: Bildschirmseite mit den Testergebnissen **ILEAK** im Modus STECKDOSE

- 1..... Ausgewählte Funktion
- 2..... Untergebnisse, Netzspannung UL/N.
- 3..... Virtuelle Taste der Messbildschirmseite.
- 4..... Virtuelle **MODUS** Taste zur Auswahl des Messmodus (STECKDOSE oder ZANGE). Der gerade ausgewählte Modus wird unten auf der Taste angezeigt.
- 5..... Virtuelle **LIMIT** Taste zur Auswahl des Grenzwertes für den Leckstrom. Der gerade ausgewählte Wert wird unten auf der Taste angezeigt.
- 6..... Virtuelle **L POS** Taste zur Auswahl der Phase (Phase links oder rechts) an der Schuko-Steckdose während der Messung. Die gerade ausgewählte Stellung wird unten auf der Taste angezeigt.
- 7..... Messergebnis (in grün - Ergebnis OK, in rot - Ergebnis NICHT OK).
- 8..... Echtzeit-Uhr (hh.mm.ss).
- 9..... Messeinheit des Ergebnisses.
- 10... Zustand des Messergebnisses (Symbol grün angezeigt - Ergebnis OK, Symbol rot angezeigt - Ergebnis NICHT OK).

4.12.2. LECKSTROMMESSUNG UNTER VERWENDUNG DER STROMZANGE

Gemessene Größen und Anzeigebereiche:

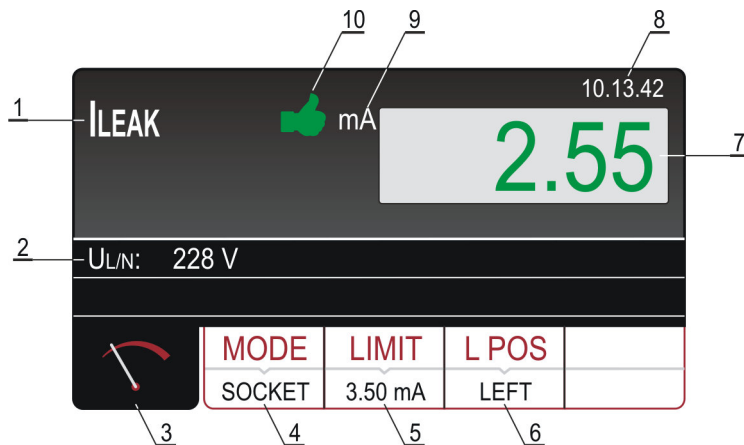
Leckstrom I_{LEAK} , der von der Zange gemessen wird	0 ÷ 1000 mA	(Bereich 1000 mA)
	0 ÷ 100 A	(Bereich 100 A)
	0 ÷ 1000 A	(Bereich 1000 A)

- 1) Wählen Sie die ILEAK Funktion durch Drücken der **FUNC** Taste.
- 2) Wählen Sie die Funktion ZANGE durch Drücken der virtuellen **MODUS** Taste.
- 3) Prüfen Sie den ausgewählten Bereich und ändern Sie ihn, wenn nötig, durch Drücken der virtuellen **RANGE** Taste (4).
- 4) Prüfen Sie den ausgewählten Grenzwertes für den Leckstrom und ändern Sie ihn, wenn nötig, durch Drücken der virtuellen **LIMIT** Taste (5). Es stehen vier unabhängige Grenzwerte zur Verfügung, damit die Arbeit schneller vorangeht. Wählen Sie den Wert aus, der am nächsten zum gewünschten Wert liegt, und ändern Sie ihn mithilfe der virtuellen Tasten **+** und **-**, wenn nötig.
- 5) Wählen Sie die Messbildschirmseite durch Drücken der virtuellen Taste und prüfen Sie nochmals alle Einstellungen.
- 6) Schließen Sie die Stromzange an wie in der Abbildung unten gezeigt.





Abb. 44: Anschluss der Stromzange bei der I_{LEAK} Messung, Modus ZANGE

- 7) Starten Sie die Messung durch Drücken der **START/STOP** Taste. Die Messung wird durch ein erneutes Drücken der **START/STOP** Taste aktiviert/deaktiviert. Das Testergebnis wird grün angezeigt wenn es niedriger oder gleich oder rot angezeigt wenn es höher ist als der eingestellte Grenzwert. Das Endergebnis wird zusammen mit dem grünen Symbol und einem kurzen Signalton (Ergebnis OK) oder zusammen mit dem roten Symbol und einem längeren Signalton (Ergebnis NICHT-OK) angezeigt. Die Abbildung 42 zeigt ein Beispiel der Bildschirmseite mit den Messergebnissen.
- 8) Um die Messergebnisse zu speichern, drücken Sie die **SAVE** Taste zweimal; für weitere Hinweise siehe Absatz "SPEICHERN".

4.12.3. LECKSTROMMESSUNG AN ÜBER DIE SCHUKO-STECKDOSE

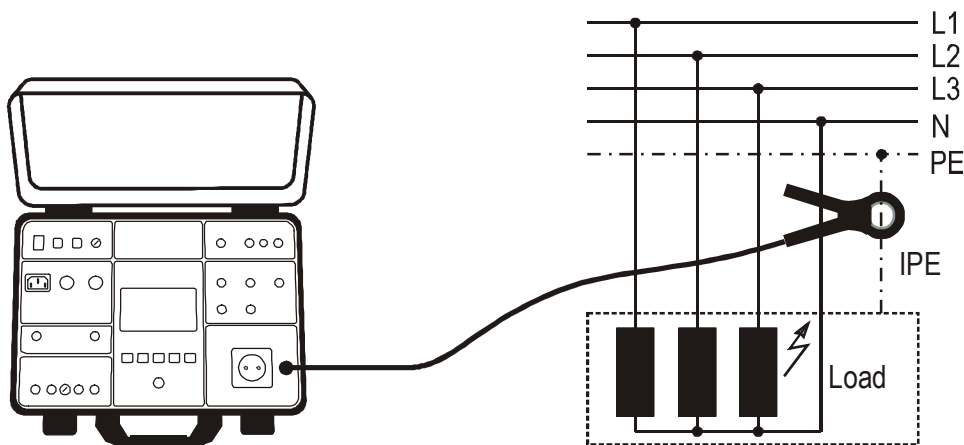
Gemessene Größen und Anzeigebereiche:

Leckstrom IPE an der Schuko-Steckdose	0.25 mA ÷ 10 A
Netzspannung UL/N	195 ÷ 253 V

- 1) Wählen Sie die ILEAK Messung durch Drücken der **FUNC** Taste.
- 2) Wählen Sie den Modus STECKDOSE durch Drücken der virtuellen **MODUS** Taste.
- 3) Prüfen Sie den ausgewählten Grenzwert für den Leckstrom und ändern Sie ihn, wenn nötig, durch Drücken der virtuellen **LIMIT** Taste (5). Es stehen vier unabhängige Grenzwerte zur Verfügung, damit die Arbeit schneller vorangeht. Wählen Sie den Wert aus, der am nächsten zum gewünschten Wert liegt, und ändern Sie ihn mithilfe der virtuellen Tasten **+** und **-**, wenn nötig.
- 4) Prüfen Sie die ausgewählte Stellung der Phase an der Schuko-Steckdose durch Drücken der virtuellen **L POS** (6) Taste. Wenn die Stellung LINKS ausgewählt ist, ist die Phasen mit der linken Leitung der Schuko-Steckdose verbunden.
- 5) Wählen Sie die Messbildschirmseite durch Drücken der virtuellen Taste  und prüfen Sie nochmals alle Einstellungen.
- 6) Schließen Sie den Prüfling an die Schuko-Steckdose an, wie in der Abbildung unten gezeigt.





Abb. 45: Anschluss des Prüflings bei der ILEAK Messung, Modus STECKDOSE

- 7) Messen Sie durch Drücken der **START/STOP** Taste. Die Messung wird durch ein erneutes Drücken der **START/STOP** Taste aktiviert/deaktiviert. Das Testergebnis wird grün angezeigt wenn es niedriger oder gleich oder rot angezeigt wenn es höher als der eingestellte Grenzwert ist. Das Endergebnis wird zusammen mit dem grünen Symbol  und einem kurzen Signalton (Ergebnis OK) oder zusammen mit dem roten Symbol  und einem längeren Signalton (Ergebnis NICHT-OK) angezeigt. Die Abbildung 43 zeigt ein Beispiel von Bildschirmseite mit den Messergebnissen.
- 8) Um die Messergebnisse zu speichern, drücken Sie die **SAVE** Taste zweimal; für weitere Hinweise siehe Absatz "SPEICHERN".

WARNUNG

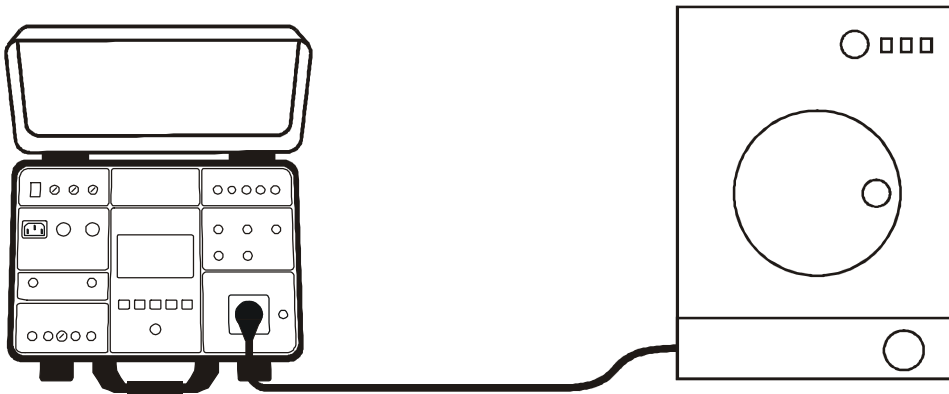

- Die Messung muss in beiden Phasenstellungen (Phase an der linken und an der rechten Leitung) durchgeführt werden. Ebenso müssen Sie den Höchstwert verwenden.
- Schalten Sie den Prüfling ein, um den Leckstrom messen zu können!
- Bei Überlastung der Teststeckdose könnten die Schmelzsicherung F1 oder F2 (beide T16A/250V) schmelzen.
- Verwenden Sie die Schuko-Teststeckdose nur für Messzwecke und für keine anderen Zwecke!

Die folgenden Informationen könnten während der Messung auf dem Display erscheinen:

Angezeigte Informationen	Beschreibung
DIFFERENZSTROM ZU HOCH	Wenn der IPE Strom höher als 10 A für 10 s ist, wird die Messung unterbrochen und die folgende Messung erscheint.
STROM ZU HOCH	Wenn der IL Strom höher als 16 A für 10 s ist, wird die Messung unterbrochen und die folgende Messung erscheint.

5. MENÜFUNKTIONEN

Für eine weitere Auswahl, Eingabe und Anzeige der Einstellungen des Geräts drücken Sie die **MENÜ** Taste. Im Display wird das folgende HAUPTMENÜ erscheinen.



Abb. 46: HAUPTMENÜ

Drücken Sie die virtuelle Taste des gewünschten Untermenüs für weitere Einstellungen.

5.1. Menü SPEICHER

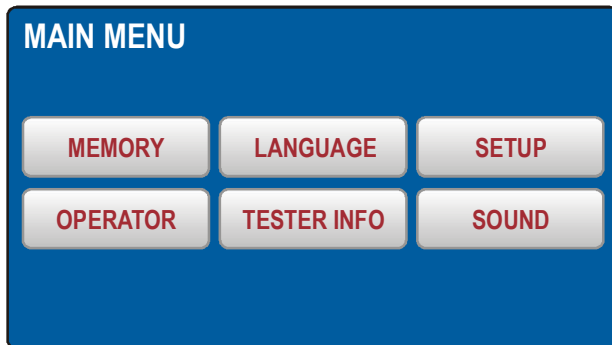

Abb. 47: Menü SPEICHER

5.1.1. Menü INFO SPEICHER

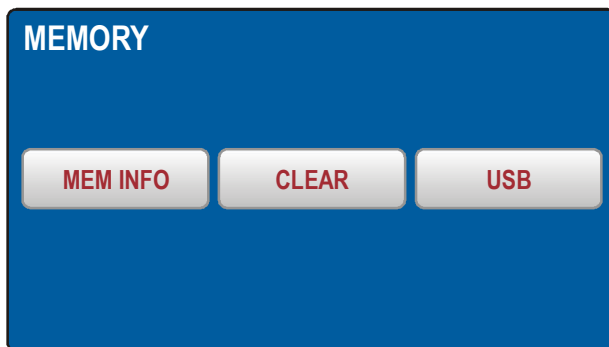

Abb. 48: Menü INFO SPEICHER

Anzeige der Anzahl der benutzten und der totalen Speicherplätze. Jedes gespeicherte Messergebnis belegt einen Speicherplatz.

5.1.2. Menü LÖSCHEN

Zum Löschen der gespeicherten Ergebnisse, benutzen Sie das Menü LÖSCHEN.

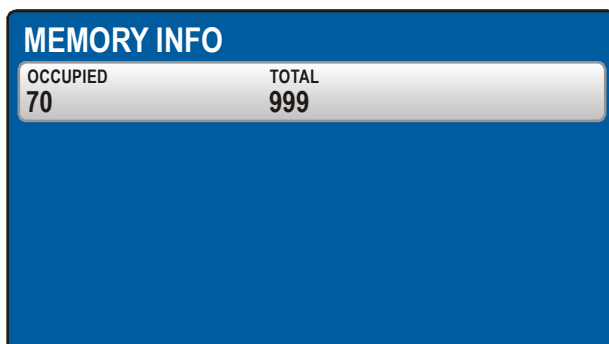

Abb. 49: Menü LÖSCHEN

Es ist möglich, den ganzen Inhalt des Speichers (TOTAL) oder nur das letzte gespeicherte Ergebnis (LETZTES ERGEBNIS) zu löschen. Wenn das letzte gespeicherte Ergebnis gelöscht wird, wird das vorhergehende Ergebnis das letzte, und kann daher gelöscht werden, usw. Drücken Sie die virtuelle **JA** Taste zur Bestätigung der Operation.

5.1.3. Menü USB

Zur Übertragung der gespeicherten Daten auf ein USB Speicherstick oder zum Drucker oder auf den PC ist es notwendig, das Menü USB zu verwenden. Verbinden Sie den USB Speicherstick mit dem Anschluss USB 2 oder USB 3, dann drücken Sie die virtuelle USB Taste. Bestätigen Sie die Übertragung mit der JA Taste.

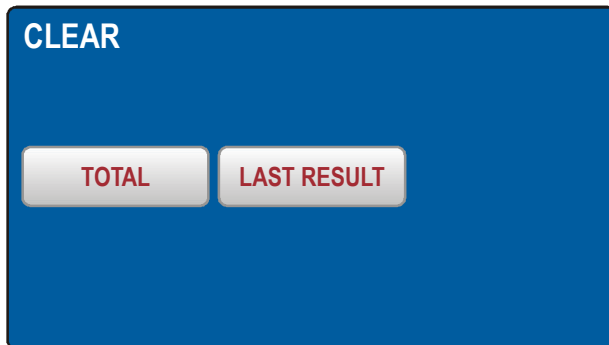
5.2. Menü AUSWAHL DES PRÜFERS



Abb. 50: Menü Prüfer

Auswahl des gewünschten PRÜFERS:

- Prüfen Sie die Liste der verfügbaren PRÜFER mithilfe der virtuellen Pfeiltasten ▼ und ▲ (wenn mehr als 4 PRÜFER vorhanden sind).
- Mit der entsprechenden virtuellen Taste, wählen Sie den gewünschten Bediener aus, z.B. **Default**. Der ausgewählte PRÜFER wird während der Messung benutzt.
- Drücken Sie die virtuelle **ENTER** Taste zur Bestätigung der Auswahl und zur Quittung des Menüs BEDIENER; Im Display wird nochmals das HAUPTMENÜ erscheinen.

Einen neuen PRÜFER hinzufügen:

- Öffnen Sie das Menü PRÜFER und drücken Sie die virtuelle Taste **NEU HINZUFÜGEN**; Im Display wird die folgende Bildschirmseite erscheinen.



Abb. 51: Menü BEDIENER HINZUFÜGEN

- Eingabe eines neuen PRÜFER-Namen. Drücken Sie die Taste **123 / ABC** zur Auswahl der Bildschirmseite für die Eingabe von Zahlen oder Buchstaben.
- Bestätigen Sie den eingegebenen Namen durch Drücken der virtuellen **ENTER** Taste. Im Display wird nochmals die Bildschirmseite BEDIENER erscheinen und der zuletzt eingegebene PRÜFER wird ausgewählt.

Löschen eines PRÜFERS:

- Öffnen Sie das Menü PRÜFER, wählen Sie den gewünschten PRÜFER und drücken Sie die virtuelle **LÖSCHEN** Taste. Drücken Sie die virtuelle **JA** Taste zur Bestätigung der Operation.

5.3. Menü SPRACHE



Abb. 52: Menü SPRACHE

Wählen Sie die gewünschte Sprache durch Drücken der entsprechenden virtuellen Taste; Auf dem Display wird das HAUPTMENÜ erscheinen.

5.4. Menü INFO TESTER



Abb. 53: Menü INFO TESTER

Das Menü INFO TESTER zeigt die Grunddaten des PRÜFGERÄTES: Firmware-Version, Hardware-Version, Seriennummer und Modell, usw.

5.5. Menü EINSTELLUNGEN



Abb. 54: Menü EINSTELLUNGEN

5.5.1. Menü NAMEN LEVEL

Es stehen 3 EBENEN zur Verfügung, wenn Sie Testergebnisse speichern, und zwar LEVEL1, LEVEL2 und LEVEL 3. Mit den Werkseinstellungen sind die drei EBENEN als KUNDE, ORT und MASCHINE voreingestellt. aber der Bediener kann sie einfach umbenennen z.B. in GERÄT, ABTEILUNG und ORT. Für diese Operation ist es notwendig, das Menü LEVEL /NAMEN zu benutzen.



Abb. 55: Menü LEVEL NAMEN

Drücken Sie die virtuelle LEVEL Taste , das Sie umbenennen möchten, z.B. **LEVEL 1**; Im Display wird das folgende Menü erscheinen.



Abb. 56: Menü LEVEL EINSTELLEN

Ändern Sie den existierenden Namen und bestätigen Sie durch Drücken der virtuellen **ENTER** Taste; Im Display wird nochmals das Menü LEVEL NAME erscheinen.

Wiederholen Sie diese Operation für die anderen zwei EBENEN, wenn nötig, und folgen Sie demselben Verfahren.

5.5.2. Menü GRENZWERT - BERÜHRUNGSSPANNUNG

Benutzen Sie dieses Menü zur Auswahl des Grenzwertes für die Berührungsspannung, die in den RCD und RA Messungen verwendet wird. Die Spannung kann 25 oder 50 V sein.



Abb. 57: Menü BERÜHRUNGSSPANNUNG.

Wählen Sie den gewünschten Grenzwert für die Berührungsspannung durch Drücken der entsprechenden virtuellen Taste; Auf dem Display wird das Menü EINSTELLUNGEN erscheinen.

5.5.3. Menü DATUM / UHRZEIT

Benutzen Sie das Menü DATUM/UHRZEIT zur Einstellung des Datums und der Uhrzeit des Geräts.

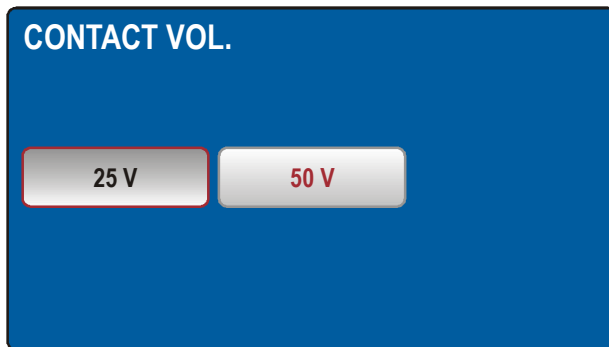

Abb. 58: Menü DATUM/UHRZEIT

Geben Sie das aktuelle Datum und die Uhrzeit mithilfe der Tasten ,  und 0 ... ein 9 . Bestätigen Sie durch Drücken der virtuellen **ENTER** Taste. Die Zeit läuft weiter, sobald die Eingabe bestätigt wird.

5.5.4. Menü RESET

Das Gerät FULLTEST 3 hat viele einstellbare Parameter. Falls der Anwender alle Parameter zurück auf die Werkseinstellung bringen möchte, kann er diese Operation vom Menü RESET durchführen.

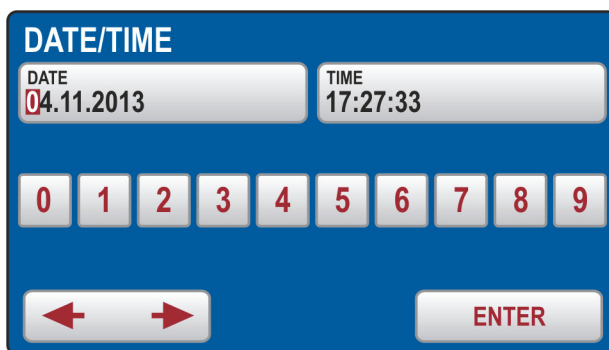
Bestätigen Sie die RESET Operation durch Drücken der virtuellen **JA** Taste oder Drücken Sie die **EXIT** Taste zum Abbruch des Menüs. Schalten Sie das Gerät aus und wieder ein durch Drücken der ON/OFF Haupttaste.

Die folgende Parameter wurden auf die Werkseinstellungen zurückgebracht.

Funktion	Parameter
GENERAL	<ul style="list-style-type: none"> - ANWENDER = Default - SPRACHE = ENGL - BERÜHRUNGSSPANNUNG = 50 V - NOMINALSPANNUNG = 230 V - SICHERHEIT = AKTIVIERT - TON = ON
RPE-2WIRE	<ul style="list-style-type: none"> - Teststrom = 0.2 A - Grenzwert (0.2 A) = 0.3 Ω - MODUS = MAN - Kompensation der Messkabel (0.2 A) = 0.00 Ω - Grenzwert 1 (0.2 A) = 0.3 Ω - Grenzwert 2 (0.2 A) = 1.0 Ω - Grenzwert 3 (0.2 A) = 5.0 Ω - Grenzwert 4 (0.2 A) = 50.0 Ω - Grenzmodus (25 A) = STANDARD - Grenzwert 1 (25 A, STANDARD) = 0.3 Ω - Grenzwert 2 (25 A, STANDARD) = 1.0 Ω - Grenzwert 3 (25 A, STANDARD) = 5.0 Ω - Grenzwert 4 (25 A, STANDARD) = 10.0 Ω - LÄNGE = 2 m - LÄNGE 1 = 2 m - LÄNGE 2 = 3 m - LÄNGE 3 = 10 m - LÄNGE 4 = 100 m - QUERSCHNITT = 1 mm² - QUERSCHNITT 1 = 1 mm² - QUERSCHNITT 2 = 2,5 mm² - QUERSCHNITT 3 = 10 mm² - QUERSCHNITT 4 = 35 mm² - MATERIAL = Cu - ZLINE = 0.100 Ω - ZLINE 1 = 0.100 Ω - ZLINE 2 = 0.300 Ω - ZLINE 3 = 0.500 Ω - ZLINE 4 = 1.000 Ω - SCHUTZ = MCB B - IN = 6 A - IN 1 = 6 A - IN 2 = 16 A - IN 3 = 25 A - IN 4 = 32 A (35A für gM Schutz) - TIMER = 3 s - TIMER 1 = 3 s - TIMER 2 = 10 s - TIMER 3 = 30 min - TIMER 4 = 60 min - Kompensation der Messkabel (25 A) → 0.000 Ω

RPE-4WIRE	<ul style="list-style-type: none"> - Grenzmodus = STANDARD - Grenzwert = 0.3 Ω - MODUS = MAN - Grenzwert 1 = 0.3 Ω - Grenzwert 2 = 1.0 Ω - Grenzwert 3 = 5.0 Ω - Grenzwert 4 = 10.0 Ω - LÄNGE = 2 m - LÄNGE 1 = 2 m - LÄNGE 2 = 3 m - LÄNGE 3 = 10 m - LÄNGE 4 = 100 m - QUERSCHNITT = 1 mm² - QUERSCHNITT 1 = 1 mm² - QUERSCHNITT 2 = 2.5 mm² - QUERSCHNITT 3 = 10 mm² - QUERSCHNITT 4 = 35 mm² - MATERIAL = Cu - ZLINE = 0.3 Ω - ZLINE 1 = 0.100 Ω - ZLINE 2 = 0.300 Ω - ZLINE 3 = 0.500 Ω - ZLINE 4 = 1.000 Ω - SCHUTZ = MCB B - IN = 6 A - IN 1 = 6 A - IN 2 = 16 A - IN 3 = 25 A - IN 4 = 32 A (35 A für gM Schutz) - TIMER = 3 s - TIMER 1 = 3 s - TIMER 2 = 10 s - TIMER 3 = 30 min - TIMER 4 = 60 min
Riso	<ul style="list-style-type: none"> - Teststrom UM NOM = 500 V - MODUS = MANUELL - Grenzwert = 0.25 MΩ - TIMER = 5 s - TIMER 1 = 5 s - TIMER 2 = 10 s - TIMER 3 = 1 min - TIMER 4 = 10 min - Grenzwert 1 = 0.25 MΩ - Grenzwert 2 = 0.30 MΩ - Grenzwert 3 = 1.00 MΩ - Grenzwert 4 = 2.00 MΩ

SPANNUNGSFESTIGKEIT	<ul style="list-style-type: none"> - MODUS = MANUELL - Teststrom UM NOM = 250 V - Grenzwert = 1 mA - CHARAKTERISTIK = IAPP - Testspannung UM NOM 1 = 250 V - Testspannung UM NOM 2 = 1000 V - Testspannung UM NOM 3 = 2500 V - Testspannung UM NOM 4 = 3500 V - TIMER = 10 s - TIMER 1 = 10 s - TIMER 2 = 30 s - TIMER 3 = 1 min - TIMER 4 = 10 min - Grenzwert 1 = 1 mA - Grenzwert 2 = 10 mA - Grenzwert 3 = 50 mA - Grenzwert 4 = 100 mA
RCD	<ul style="list-style-type: none"> - TYP = AC - CHARAKTERISTIK = GENERAL - Nominaler RCD-Strom $I_{\Delta N}$ = 30 mA - MESSUNG = $t/I_{\Delta N}$ - POLARITÄT = POSITIV - VERZÖGERUNG = 100 ms - VERZÖGERUNG 1 = 100 ms - VERZÖGERUNG 2 = 200 ms - VERZÖGERUNG 3 = 300 ms - VERZÖGERUNG 4 = 700 ms
LOOP	<ul style="list-style-type: none"> - MODUS = LOOPL/N - Grenzmodus → STD - I_b = 1 kA - $I_b 1$ = 1 kA - $I_b 2$ = 3 kA - $I_b 3$ = 6 kA - $I_b 4$ = 25 kA - SCHUTZ → MCB B - Nominalstrom I_N → 6 A - $I_N 1$ = 6 A - $I_N 2$ = 16 A - $I_N 3$ = 25 A - $I_N 4$ = 32 A - WIRE = Cu - ISOLIERUNG = PVC - QUERSCHNITT = 1 mm² - QUERSCHNITT 1 = 1 mm² - QUERSCHNITT 2 = 2.5 mm² - QUERSCHNITT 3 = 10 mm² - QUERSCHNITT 4 = 35 mm² - Anzahl der Leiter N 1 = 1 - Anzahl der Leiter N 2 = 10 - Anzahl der Leiter N 3 = 50 - Anzahl der Leiter N 4 = 75 - TSET (Modus TRIP CURR.) = 0.2 s
RA	<ul style="list-style-type: none"> - Nominaler RCD-Strom $I_{\Delta N}$ → 30 mA

URES	<ul style="list-style-type: none"> - MODUS = LINEAR - VERBINDUNG = PLUG - Limit t = 5 s
POWER	<ul style="list-style-type: none"> - TIMER = 10 s - LIMIT Scheinleistung = 6 VA - L POS = Rechts - TIMER 1 = 10 s - TIMER 2 = 30 s - TIMER 3 = 1 min - TIMER 4 = 10 min - LIMIT Scheinleistung 1 = 6 VA - LIMIT Scheinleistung 2 = 100 VA - LIMIT Scheinleistung 3 = 1.00 kVA - LIMIT Scheinleistung 4 = 5.06 kVA
PHASENFOLGE	<ul style="list-style-type: none"> - Keine
ICLAMP	<ul style="list-style-type: none"> - RANGE = 1000 mA - LIMIT (Range 1000 mA) = 3.5 mA - LIMIT Wert 1 (Range 1000 mA) = 3.5 mA - LIMIT Wert 2 (Range 1000 mA) = 10.0 mA - LIMIT Wert 3 (Range 1000 mA) = 100 mA - LIMIT Wert 4 (Range 1000 mA) = 1000 mA - LIMITE Wert (Range 100.0 A) = 5.0 A - LIMIT Wert 1 (Range 100.0 A) = 5.0 A - LIMIT Wert 2 (Range 100.0 A) = 10.0 A - LIMIT Wert 3 (Range 100.0 A) = 50.0 A - LIMIT Wert 4 (Range 100.0 A) = 100.0 A - LIMITE Wert (Range 1000 A) = 5 A - LIMIT Wert 1 (Range 1000 A) = 50 A - LIMIT Wert 2 (Range 1000 A) = 100 A - LIMIT Wert 3 (Range 1000 A) = 500 A - LIMIT Wert 4 (Range 1000 A) = 1000 A
ILEAK	<ul style="list-style-type: none"> - MODUS = ZANGE - RANGE = 1000 mA - LIMIT Wert (Range 1000 mA) = 3.5 mA - LIMIT Wert 1 (ZANGE Range 1000 mA) = 3.5 mA - LIMIT Wert 2 (ZANGE Range 1000 mA) = 10.0 mA - LIMIT Wert 3 (ZANGE Range 1000 mA) = 100 mA - LIMIT Wert 4 (ZANGE Range 1000 mA) = 1000 mA - LIMIT Wert (ZANGE Range 100.0 A) = 6.0 A - LIMIT Wert 1 (ZANGE Range 100.0 A) = 6.0 A - LIMIT Wert 2 (ZANGE Range 100.0 A) = 16.0 A - LIMIT Wert 3 (ZANGE Range 100.0 A) = 50.0 A - LIMIT Wert 4 (ZANGE Range 100.0 A) = 100.0 A - LIMIT Wert (ZANGE Range 1000 A) = 6 A - LIMIT Wert 1 (ZANGE Range 1000 A) = 6 A - LIMIT Wert 2 (ZANGE Range 1000 A) = 160 A - LIMIT Wert 3 (ZANGE Range 1000 A) = 500 A - LIMIT Wert 4 (ZANGE Range 1000 A) = 1000 A - LIMIT Wert (STECKDOSE) = 3.50 mA - LIMIT Wert 1 (STECKDOSE) = 3.50 mA - LIMIT Wert 2 (STECKDOSE) = 10.00 mA - LIMIT Wert 3 (STECKDOSE) = 1.0 A - LIMIT Wert 4 (STECKDOSE) = 10.0 A

5.5.5. Menü NENNSPANNUNG

Benutzen Sie dieses Menü zur Auswahl der nominalen Netzspannung. Die Spannung kann 230 oder 240 V sein. Sie wird bei LOOP und URES Messungen benutzt.

Bei LOOP Messungen wird Sie zur Berechnung des voraussichtlichen Kurzschlussstroms, siehe Absatz "SCHLEIFEN-IMPEDANZ / KURZSCHLUSSSTROM (LOOP)" verwendet.

In der URES Funktion (nur in linearem Modus) wird die Nominalspannung zur Berechnung der gemessenen Ergebnisse verwendet, siehe Absatz "RESTSPANNUNG (URES)".



Abb. 59: Menü NOM. SPANN.

Wählen Sie die Nominalspannung aus durch Drücken der entsprechenden virtuellen Taste; Auf dem Display wird das Menü EINSTELLUNGEN erscheinen.

5.5.6. Menü SICHERHEIT

Benutzen Sie das Sicherheitsmenü zur Einstellung des Zustands des Sicherheitseingangs in der Messfunktion SPANNUNGSFESTIGKEIT. Der Sicherheitseingang kann aktiviert oder deaktiviert werden.

Deaktivierter Sicherheitseingang: Der Test der SPANNUNGSFESTIGKEIT ist aktiv, unabhängig von dem Zustand des Sicherheitseingangs (der Sicherheitsschalter kann geöffnet oder geschlossen oder nicht verbunden sein).

Aktivierter Sicherheitseingang: Der Test der SPANNUNGSFESTIGKEIT ist nur dann aktiv, wenn der Zustand des Sicherheitseingangs ausreichend ist (der Sicherheitsschalter muss geschlossen sein).

Dieser Zustand des Sicherheitsschalters beeinflusst keine andere Funktion außer dem Test der SPANNUNGSFESTIGKEIT.



Abb. 60: Menü SICHERHEITSEINGANG

Wählen Sie den gewünschten Sicherheitszustand durch Drücken der entsprechenden virtuellen Taste; Auf dem Display wird das Menü EINSTELLUNGEN erscheinen.

5.6. Menü TON

Benutzen Sie das Menü TON zur Aktivierung/Deaktivierung der Signaltöne.

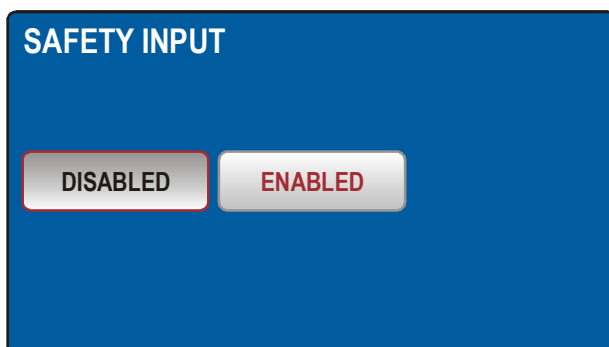

Abb. 61: Menü TON

Wählen Sie den gewünschten TON-Zustand durch Drücken der entsprechenden virtuellen Taste; Auf dem Display wird das HAUPTMENÜ erscheinen.

6. SPEICHERFUNKTIONEN

Alle Speicherstellungen haben drei EBENEN, d.h. EBENE 1 (Werksbezeichnung KUNDE), EBENE 2 (Werksbezeichnung ORT) und EBENE 3 (Werksbezeichnung MASCHINE). Die Speicherstellung (zumindest das EBENE 1, d.h. KUNDE) sollte eingegeben werden, nachdem die **SPEICHERN** Taste ein erstes Mal gedrückt wurde. Darüber hinaus ist es auch möglich, jedem gespeicherten Ergebnis einen Kommentar hinzuzufügen. Nachdem Sie die Speicherstellung eingegeben haben, wird Sie jederzeit wenn die Speicherfunktion aktiv ist vorgeschlagen. Eine fortlaufende Nummer wird in chronologischer Reihenfolge dem gespeicherten Ergebnis automatisch hinzugefügt. Das Datum, die Uhrzeit und der Bediener werden automatisch hinzugefügt. Daher ist es wichtig, zu überprüfen, dass die Einstellungen korrekt sind, bevor eine Messung durchgeführt wird.

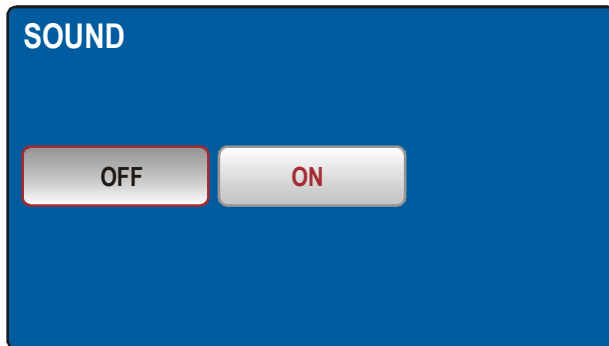
6.1. SPEICHERSTRUKTUR

Die Messergebnisse, der Grenzwert und die Parameter werden beim Drücken der **SPEICHERN** Taste in der ausgewählten Speicherstellung gespeichert. Es wird die folgende Speicherstruktur angezeigt:



Abb. 62: Struktur zur Speicherung der Daten

EBENE 1 (z.B. KUNDE):	Kundenname (max. 12 Ziffern)
EBENE 2 (z.B. ORT):	Ort des Kunden (max. 12 Ziffern)
EBENE 3 (z.B. MASCHINE):	Maschinenname (max. 12 Ziffern)
NO.:	Fortlaufende Nummer des gespeicherten Ergebnisses, die automatisch in chronologischer Reihenfolge und unabhängig von der Speicherstellung hinzugefügt wird.
KOMMENTAR	Kommentar (max. 30 Ziffern)

7. BEISPIEL SPEICHERN

Zum Speichern des Messergebnisses in einer besonderen Speicherstellung, folgen Sie diesen Anleitungen:

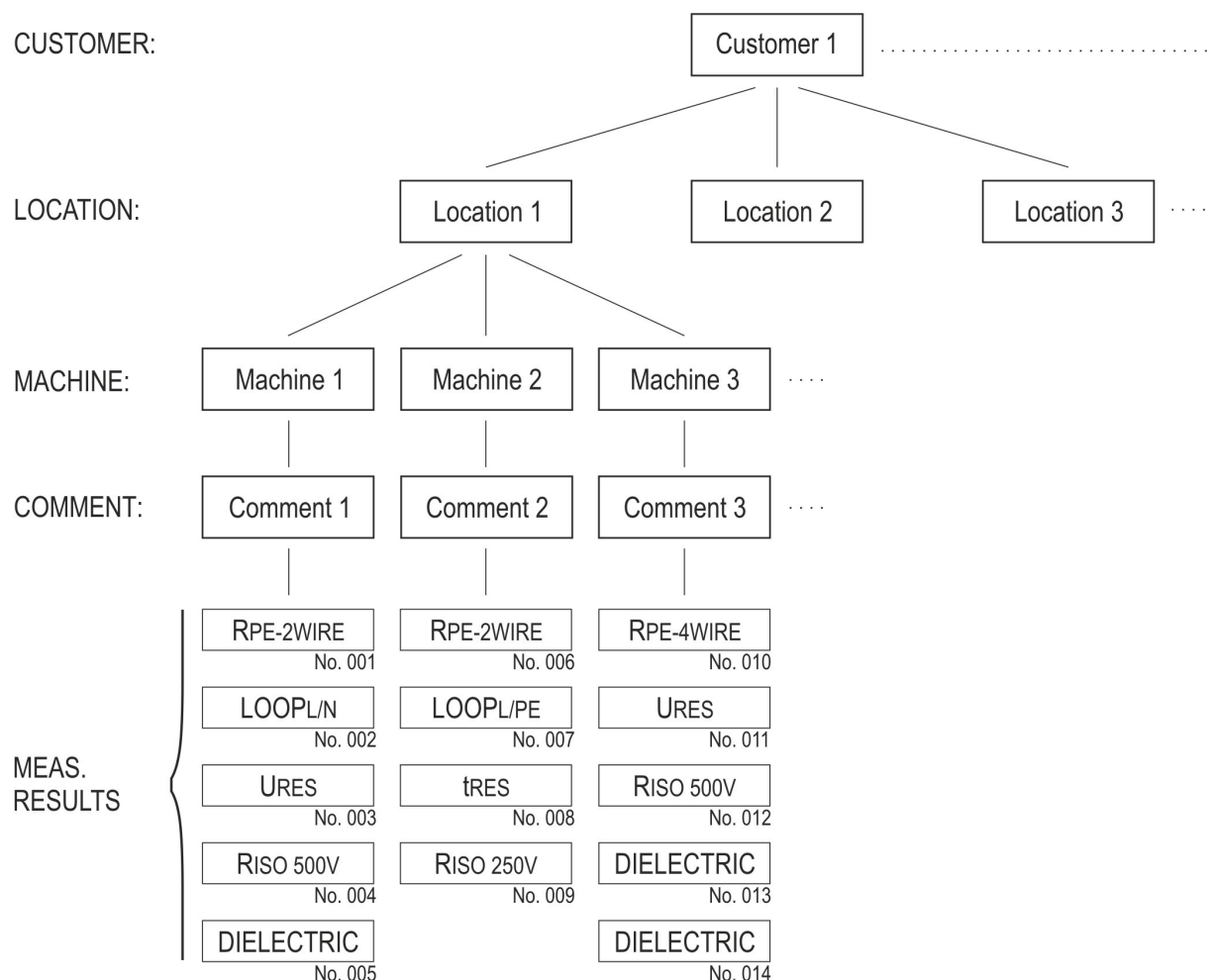
- 1) Führen Sie die Messung durch.
- 2) Drücken Sie die **SAVE** Taste; Im Display wird die folgende Bildschirmseite (Beispiel) erscheinen:

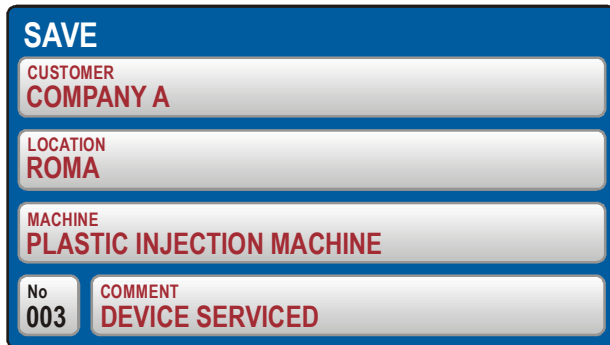

SAVE	
CUSTOMER	COMPANY A
LOCATION	ROMA
MACHINE	PLASTIC INJECTION MACHINE
No	COMMENT
003	DEVICE SERVICED

Abb. 63: Menü SPEICHERN

- 3) Bestätigen Sie das Speichern durch erneutes Drücken der **SPEICHERN** Taste, wenn die Stellung (KUNDE, ORT und MASCHINE) und der KOMMENTAR OK sind. Wenn die vorgeschlagene Stellung oder der Kommentar nicht OK sind, sie wie folgt ändern:
 - Drücken Sie die LEVEL Taste, die Sie ändern möchten, z.B. **KUNDE**. Im Display wird die folgende Bildschirmseite für die Änderung erscheinen (Beispiel):

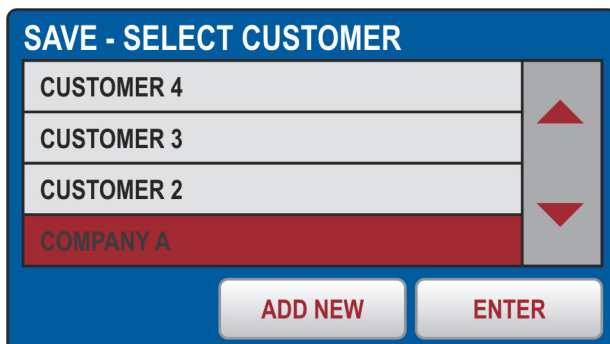

SAVE - SELECT CUSTOMER	
CUSTOMER 4	▲ ▼
CUSTOMER 3	
CUSTOMER 2	
COMPANY A	
<input type="button" value="ADD NEW"/> <input type="button" value="ENTER"/>	

Abb. 64: Menü AUFRUF - KUNDE AUSWÄHLEN

- Prüfen Sie die Liste der verfügbaren Kunden mithilfe der virtuellen Pfeiltasten ▼ und ▲ (wenn mehr als 4 Kunden vorhanden sind).
- Mit der entsprechenden virtuellen Taste, wählen Sie den gewünschten Kunden aus, z.B. **KUNDE 4**.
- Drücken Sie die virtuelle **ENTER** Taste zur Bestätigung der Auswahl und zur Quittung des Menüs SPEICHERN – KUNDEN AUSWÄHLEN; Im Display wird nochmals das Menü SPEICHERN erscheinen.

Einen neuen Kunden hinzufügen:

- Drücken Sie die virtuelle Taste **NEU HINZUFÜGEN**; Im Display wird die folgende Bildschirmseite erscheinen.



Abb. 65: Menü KUNDE HINZUFÜGEN

- Eingabe eines neuen Kundennamen. Drücken Sie die Taste **123 / ABC** zur Auswahl der Bildschirmseite für die Eingabe von Zahlen oder Buchstaben.
- Bestätigen Sie den eingegebenen Namen durch Drücken der virtuellen **ENTER** Taste; Im Display wird nochmals die Bildschirmseite **SPEICHERN – KUNDE AUSWÄHLEN** erscheinen, und der zuletzt benutzte Prüfer wird ausgewählt.

Drücken Sie die virtuelle **ENTER** Taste zur Bestätigung des ausgewählten Kunden; Das Menü **SPEICHERN** wird nochmals erscheinen.

Wiederholen Sie diese Operation für die anderen zwei Niveaus und für den Kommentar, wenn nötig, und folgen Sie demselben Verfahren. Falls Sie einen neuen ORT oder eine neue Maschine eingegeben wird, wird der vorher ausgewählte Name vorgeschlagen.

Nachdem Sie alle Daten eingegeben/ausgewählt haben (Kunde, Ort, Maschine und Kommentar), drücken Sie die **SPEICHERN** Taste zur Bestätigung der gestarteten Abspeicherung. Ein Signalton wird das erfolgreiche Speichern bestätigen. Das Display wird die Messbildschirmseite anzeigen.

WARNUNG



- **EBENE 1 (z.B. Kunde) muss unbedingt eingegeben werden, wenn das Testergebnis gespeichert wird, während EBENE 2 (z.B. ORT), EBENE 3 (z.B. MASCHINE) und KOMMENTARE nicht notwendig sind.**
- **Die EBENE N müssen in Reihenfolge von oben (LEVELO 1) nach unten (KOMMENTARE) ausgewählt/eingestellt werden. Keine leeren EBENEN auslassen.**

8. ABRUF VON ERGEBNISSEN

Zum Abruf der gespeicherten Messergebnisse, folgen Sie den nachfolgenden Anleitungen:

- 1) Drücken Sie die **RCL** Taste; Im Display wird die folgende Bildschirmseite erscheinen.



Abb. 66: Menü ABRUF

- 2) Prüfen Sie den vorgeschlagenen Kunde und, wenn nötig, wählen Sie einen anderen aus, durch Drücken der virtuellen **KUNDE** Taste. Im Display wird die folgende Bildschirmseite erscheinen.



Abb. 67: Menü ABRUF – KUNDE AUSWÄHLEN

- Prüfen Sie die Liste der verfügbaren Kunden mithilfe der virtuellen Pfeiltasten ▼ und ▲ (wenn mehr als 4 Kunden vorhanden sind).
- Mit der entsprechenden virtuellen Taste, wählen Sie den gewünschten Kunden aus, z.B. **KUNDE 3**.
- Bestätigen Sie die Auswahl durch Drücken der virtuellen **ENTER** Taste; Im Display wird das Menü AUFRUF erscheinen.

Anmerkung! Wenn eine Liste von vielen verfügbaren Kunden vorhanden ist, benutzen Sie die virtuelle SEARCH Taste zur schnellen Auswahl des gewünschten Kunden.

- 3) Wählen Sie die gewünschte Messung mithilfe der Pfeiltasten ◀ und ▶ drücken Sie nochmals die **RCL** Taste; Das gespeicherte Ergebnis wird wie folgt angezeigt.

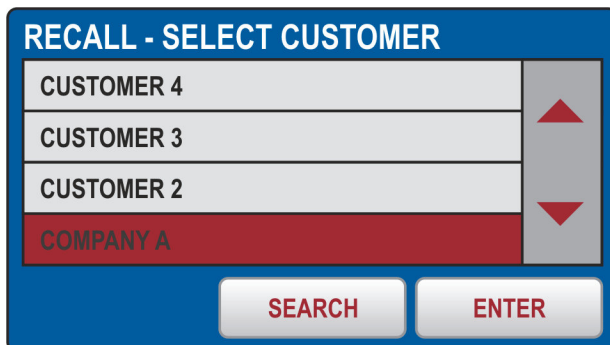

Abb. 68: ABRUF Bildschirmseite I LEAK

- 4) Drücken Sie nochmals die **RCL** Taste zur Prüfung der folgenden Bildschirmseiten.

9. DATENEINGABE MIT HILFE EINER EXTERNEN TASTATUR

Die optionale USB Tastatur ist nützlich zur Eingabe von Daten (Kunde, Maschine und Ort) und Kommentare in den Speicher, für eine einfache und schnelle Durchführung der Arbeit. Schließen Sie die USB Tastatur an den USB2 oder USB3 Anschluss. Das Gerät wird drei Signaltöne abgeben, zur Bestätigung der Anerkennung des USB Geräts. Die externe Tastatur ist jetzt funktionsfähig.

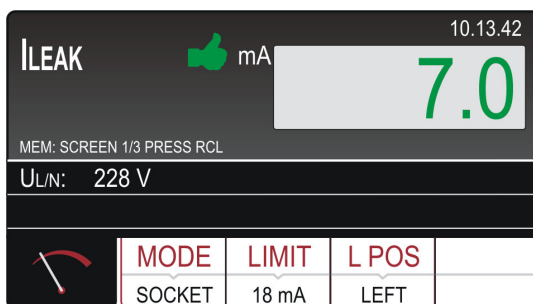
10. DATENEINGABE MITHILFE EINES BARCODE-LESERS

Der optionale USB Barcode-Leser ist nützlich zur Eingabe von Daten (Kunde, Maschine und Ort) und Kommentaren in den Speicher für eine einfache und schnelle Durchführung der Arbeit. Verbinden Sie den USB Barcode-Leser an den USB2 oder USB3 Anschluss. Das Gerät wird drei Signaltöne abgeben, zur Bestätigung der Anerkennung des USB Geräts.

11. AKTUALISIERUNG DER FW DES FULLTEST 3

Es ist möglich, die Firmware durch einen USB Speicherstick zu aktualisieren. Folgen Sie den unten aufgeführten Anweisungen.

- Laden Sie die neue FW Version herunter, z.B. B03.M04.V02, und übertragen sie diesen vom PC auf ein USB Speicherstick.
- Schließen Sie das USB Speicherstick an den USB2 oder USB3 Anschluss des FULLTEST 3. Die Meldung ZUR VERSION B03.M04.V02 AKTUALISIEREN? erscheint auf dem Display.
- Drücken Sie die virtuelle **JA** Taste zur Bestätigung der Operation.
- Warten Sie, bis das Display der Einheit zur Hauptbildschirmseite zurückkehrt und trennen Sie das USB Speicherstick ab. Die neue FW wurde installiert.

12. WARTUNG

Wenn Sie das Gerät gemäß den Anweisungen dieser Bedienungsanleitung benutzen, ist keine besondere Wartungsarbeit notwendig. Nichtsdestotrotz, sollten Fehler während des normalen Betriebs auftreten, wird unser Kundendienst das Gerät schnellstmöglich reparieren.

12.1. REINIGUNG DES GERÄTS

Falls eine Reinigung des Testers nach Gebrauch notwendig wird, empfehlen wir, ein feuchtes Tuch und mildes Reinigungsmittel zu verwenden. Vor der Reinigung, trennen Sie den Tester von allen Messkreisen und vom Netz ab. Verwenden Sie keine Säuren oder Lösungsmittel.

Nach der Reinigung verwenden Sie das Gerät nicht, bis es völlig trocken ist.

12.2. ERSATZ EINER SCHMELZSICHERUNG

Sollte eine Schmelzsicherung bei einer Überlastung oder einer falschen Verwendung schmelzen, gehen Sie zum Ersatz wie folgt vor:



Vor dem Ersatz der geschmolzenen Schmelzsicherung muss das FULLTEST 3 von allen Messkreisen und das Versorgungskabel von der Steckdose abgetrennt werden.

- Verwenden Sie nur Schmelzsicherungen in Übereinstimmung mit den Spezifikationen im Absatz "Technische Eigenschaften".
- Es ist verboten, nicht übereinstimmende Schmelzsicherungen zu verwenden und, insbesondere, die Halterungen kurzzuschließen.

- Es ist möglich, Ersatz-Schmelzsicherungen in Fachgeschäften oder durch unseres Kundendienst zu kaufen.

Ersatz der Schmelzsicherungen (Schmelzsicherung F1, F2)

Die zwei Schmelzsicherungen sind ein Generalschutz für den Tester und schützen die internen Kreise während der Messungen von LEISTUNG, RPE und SPANNUNGSFESTIGKEIT.

Falls die Signalleuchte des Netzschalters (5) nicht leuchtet, nachdem das FULLTEST 3 an die Netzsteckdose angeschlossen und der Netzschalter eingeschaltet wurde, und falls das LCD Display (24) nichts anzeigt, ist es höchst wahrscheinlich, dass die Netzsicherung F1 (4) oder F2 (3) oder beide geschmolzen sind.

Zum Ersatz der Schmelzsicherung gehen Sie wie folgt vor:

- 1) Öffnen Sie die Halterung F1 (4) und F2 (3) mithilfe eines geeigneten Schraubendrehers.
- 2) Entfernen Sie die defekte Schmelzsicherung und ersetzen Sie sie mit einer neuen Schmelzsicherung (T16A/250V, 5×20 mm).
- 3) Setzen Sie die Halterung wieder in Stellung.

Ersatz der Schmelzsicherung (Schmelzsicherung F3 für Funktionen LOOP, RA und RCD)

Die Schmelzsicherung F3 (FF 12.5 A / 500 V, 6.3 × 32 mm) ist geschmolzen, wenn:

- Die Meldung FUSE F3 im Display in der Funktion LOOP, RA oder RCD erscheint.

Zum Ersatz der Schmelzsicherung gehen Sie wie folgt vor:

- 1) Lösen Sie die entsprechende Halterung (2) mithilfe eines geeigneten Schraubendrehers.
- 2) Entfernen Sie die defekte Schmelzsicherung und ersetzen Sie sie mit einer neuen Schmelzsicherung (FF 12.5 A / 500 V, 6.3 × 32 mm).
- 3) Setzen Sie die Halterung wieder in Stellung.

Ersatz der Schmelzsicherung (Schmelzsicherung F4 für Funktion RPE)

Die Schmelzsicherung F4 (F20A/500V 6.3 x 32 mm) ist geschmolzen, wenn die Meldung FUSE F4 im Display in der Funktion RPE erscheint.

Zum Ersatz der Schmelzsicherung gehen Sie wie folgt vor:

- 1) Lösen Sie die entsprechende Halterung F4 (15) mithilfe eines geeigneten Schraubendrehers.
- 2) Entfernen Sie die defekte Schmelzsicherung und ersetzen Sie sie mit einer neuen Schmelzsicherung.
- 3) Setzen Sie die Halterung wieder in Stellung.



Sollte eine Schmelzsicherung mehrmals schmelzen (z.B. bei einer Betriebsstörung), muss das Gerät dem Kundendienst zur Prüfung versandt werden.

13. TECHNISCHE EIGENSCHAFTEN

13.1.MESSFUNKTIONEN

DURCHGANGSPRÜFUNG DES SCHUTZLEITERS (RPE-2WIRE, 0.2A)			
Anzeigebereich (Ω)	Auflösung (Ω)	Genauigkeit	Schutz gegen Überspannung
0.00 ÷ 19.99	0.01	± (3% rdg. + 3 Ziff.)	CAT III 300 V
20.0 ÷ 200.0	0.1		

Standard-Messleitungen:	2 × 2 m, 2.5 mm ²
Leerlauf-testspannung	Ungefähr 4.5 V AC (schwankend)
Kurzschluss-Prüfstrom	< 0.6 A (Standard-Messleitungen)
Teststrom:	> 0.2 A DC mit Standard-Messleitungen und externem Widerstand < 20 Ω
Anzeigebereich des Teststroms:	10 ÷ 255 mA
Genauigkeit des angezeigten Teststroms:	± (3% rdg. + 2 Ziff.)
Grenzwert:	Einstellbar 0.01 ÷ 200.0 Ω
Messprinzip:	Verbindung mit 2 Kabeln
Kalibrierung der Messleitung	Bis 5.00 Ω
Schutz vor externen Spannungen:	Schmelzsicherung F4 (T20A/500V, 6.3×32 mm), die geschmolzene Schmelzsicherung wird bei der RPE Messung automatisch erkannt.
Ermittlung der externen Spannung	Ja - UEXT lim = 3 V AC (zwischen den zwei RPE Eingängen oder zwischen den zwei SENSE Eingängen vor der Messung) - UEXT lim = 10 V AC (zwischen den zwei RPE Eingängen oder zwischen den zwei SENSE Eingängen während der Messung) - UEXT lim = 30 V AC ungefähr. (zwischen jedem RPE/SENSE Eingang und der Erde GND vor und während der Messung)

DURCHGANGSPRÜFUNG DES SCHUTZLEITERS (RPE-2WIRE, 25A)			
Anzeigebereich (Ω)	Auflösung (Ω)	Genauigkeit	Schutz gegen Überspannung
0.000 ÷ 1.999	0,001	± (3% rdg. + 3 Ziff.)	CAT III 300 V
02:00 ÷ 20:00	0.01		

Standard-Messleitungen:	2 × 2 m, 2.5 mm ²
Leerlauf-testspannung:	ungefähr 4.5 V AC (schwankend)
Kurzschluss-Teststrom	< 30 A (Standard-Messleitungen)
Teststrom (Bereich 25A):	> 25 A (mit Standard-Messleitungen und externem Widerstand < 0.1 Ω) > 10 A (mit Standard-Messleitungen und externem Widerstand < 0.5 Ω)
Anzeigebereich des Teststroms:	0.2 ÷ 30.0 A
Genauigkeit des angezeigten Teststroms:	± (3% rdg. + 1 Ziff.)
Grenzwert:	Einstellbar 0.01 ÷ 20.00 Ω oder Berechnung durch die Fehlerstrom-Impedanz oder Berechnung durch die Kabellänge
Messprinzip:	Anschluss mit 2 Kabeln

Kalibrierung der Messleitung	Bis 5.00 Ω
Schutz vor externen Spannungen zwischen den Messleitungen (RPE):	Schmelzsicherung F4 (T20A/500V, 6.3x32 mm), die geschmolzene Schmelzsicherung wird automatisch ermittelt
Ermittlung der externen Spannung	Ja, siehe Erklärung des Grenzwerts unten (SCHUTZLEITER (RPE-2WIRE, 0.2A))

Durchgangsprüfung des Schutzleiters (RPE-4WIRE, 25A)			
Anzeigebereich (Ω)	Auflösung (Ω)	Genauigkeit	Schutz gegen Überspannung
0.000 ÷ 1.999	0.001	± (3% rdg. + 3 Ziff.)	CAT III 300 V
02:00 ÷ 20:00	0.01		

Standard-Messleitungen:	4-Leiter (2 x 2 m, 2.5 mm ²)
Leerlauf-testspannung	Ungefähr 4.5 V AC (schwankend)
Teststrom für Kurzschluss-test	< 30 A (mit Standard-Messleitungen)
Teststrom (Bereich 25A):	> 25 A mit Standard-Messleitungen und externem Widerstand < 0.1 Ω > 10 A mit Standard-Messleitungen und externem Widerstand < 0.5 Ω
Anzeigebereich des Teststroms:	0.2 ÷ 30.0 A
Genauigkeit des angezeigten Teststroms:	± (3% rdg. + 1 Ziff.)
Grenzwert:	Einstellbar 0.01 ÷ 20.00 Ω oder Berechnung durch die Fehlerstrom-Impedanz oder Berechnung durch die Kabellänge
Messprinzip:	Anschluss mit 4 Kabeln (4-Leiter Methode)
Schutz vor externen Spannungen:	Schmelzsicherung F4 (T20A/500V, 6.3x32 mm), die geschmolzene Schmelzsicherung wird automatisch erkannt
Erkennung einer externen Spannung	Ja

Isolationswiderstand (M Ω)				
DC Prüfspannung (V)	Anzeigebereich (M Ω)	Auflösung (M Ω)	Genauigkeit	Schutz gegen Überspannung
100	0.00 ÷ 9.99	0.01	± (3% rdg. + 3 Ziff.)	CAT III 300 V
	10.0 ÷ 20.0	0.1		
	20.0 ÷ 99.9	0.1	± (5% rdg.)	
250	0.00 ÷ 9.99	0.01	± (3% rdg. + 3 Ziff.)	
	10.0 ÷ 20.0	0.1		
	20.0 ÷ 99.9	0.1	± (5% rdg.)	
	100 ÷ 250	1		
500	0.00 ÷ 9.99	0.01	± (3% rdg. + 3 Ziff.)	
	10.0 ÷ 20.0	0.1		
	20.0 ÷ 99.9	0,1	± (5% rdg.)	
	100 ÷ 500	1		
1000	0.00 ÷ 9.99	0.01	± (3% rdg. + 3 Ziff.)	
	10.0 ÷ 20.0	0.1		
	20.0 ÷ 99.9	0,1	± (5% rdg.)	
	100 ÷ 1000	1		

Toleranz der Testspannung:

(-0% ÷ +25%) von UN

Teststrom:

> 1 mA (bis UN/1mA)

Kurzschlussstrom:

< 15 mA

Entladung:

Interner Widerstand von 2 M Ω (am Ende der Messung)

Erkennung der externen Spannung

Ja

- UEXT lim = 10 V AC (zwischen den Eingängen RISO+ und RISO - vor der Messung)
- UEXT lim = 50 V AC (zwischen den Eingängen RISO+ und RISO - während der Messung)
- UEXT lim = 50 V AC ungefähr (zwischen jeglichem RISO Eingang und der Erde GND)
- UEXT lim = -10 V DC (zwischen den Eingängen RISO+ und RISO - während der Messung)

SPANNUNGSFESTIGKEIT / WITHSTANDING				
Nominal-Testspannung UN (V AC)		Auflösung (V)	Genauigkeit der Ausgangsspannung	Schutz gegen Überspannung
250 ÷ 800		10	± 3% UN	CAT III 300 V
810 ÷ 2500				
2510 ÷ 5100				

Nominal-Testspannung UN: Einstellbar 250 ÷ 5100 V, 50/60 Hz (schwankend) in Schritten von 10 V
 Verzerrung der Testspannung: Crestfaktor = 1.414 ± 5%
 Messmodus: MANUELL, RAMPE (Timer) oder BURN
 Ausgangsleistung: 500VA bei 5100V AC

Leckstrom IAPP Modus:

Anzeigebereich (mA)	Auflösung (mA)	Genauigkeit	Schutz gegen Überspannung
0 ÷ 200	1	± (3% rdg. + 2 mA)	CAT III 300 V

Leckstrom IREAL Modus:

Anzeigebereich (mA)	Auflösung (mA)	Genauigkeit	Schutz gegen Überspannung
0 ÷ 110	1	± (3% rdg. + 4 mA)	CAT III 300 V

Fehlerstrom (IAPP oder IREAL): Einstellbar 1 ÷ 110 mA in Schritten von 1 mA
 Kurzschlußstrom: > 200 mA

Anmerkung!

Schließen Sie immer den COM Leiter zur Erdung GND an, wenn der gemessene OUT Ausgang geerdet ist, sonst könnten eventuelle kapazitive Leckströme zur Erde entladen und die Messung beeinflussen !

RCD Test (RCD)

Typen / Charakteristiken der RCD-Schutzschalter: AC, A oder B / General, Selektiv oder Verzögert

 Messmodus: $x1/2I_{\Delta N}$, $x1I_{\Delta N}$, $x2I_{\Delta N}$, $xKI_{\Delta N}$ (K = 4 Typ B, K=5 Typ AC, A),
 I_{Δ} (RAMPE), AUTO ($x1/2$, $x1$, xK)

Fehlernennströme: 10, 30, 100, 300, 500, 650 oder 1000 mA

 Genauigkeit der Testströme (10 mA): - 10% / + 0% ($I_{\Delta N}/2$)
 + 10% / - 0% ($I_{\Delta N}$, $2I_{\Delta N}$, $KI_{\Delta N}$)

 Genauigkeit der Testströme (30÷1000 mA): - 5% / + 0% ($I_{\Delta N}/2$)
 + 5% / - 0% ($I_{\Delta N}$, $2I_{\Delta N}$, $KI_{\Delta N}$)

Eingangsspannungs-Bereich/-Frequenz: 100 ÷ 265 V / (50 / 60 Hz) ± 0.5 Hz

Grenzwert der Berührungsspannung: 25 V oder 50 V, wählbar

Polarität des Prüfstromes: wählbar POSITIV oder NEGATIV

Testdauer (ms) – System TT/TN:

$I_{\Delta N}$ (mA)		$\times 1/2$	$\times 1$	$\times 2$			$\times K$			AUTO			RAMPE		
		G, S, D	G, S, D	G	S	D	G	S	D	G	S	D	G	S	D
10 30 100	AC	1000	1000	200	250		50	150		✓	✓		320		
	A	1000	1000	200	250		50	150		✓	✓		320		
	B	1000	1000				200	250		✓	✓		320		
300	AC	1000	1000	200	250		50	150		✓	✓		320		
	A	1000	1000	200	250		50	150		✓	✓		320		
	B	1000	1000										320		
500	AC	1000	1000	200	250		50	150		✓	✓		320		
	A	1000	1000	200	250								320		
	B	1000	1000										320		
650	AC	1000	1000	200	250		50	150		✓	✓		320		
	A	1000	1000	200	250								320		
	B														
1000	AC	1000	1000	200	250								320		
	A	1000	1000												
	B														

Auflösung: 1ms, Genauigkeit: ± (3% rdg + 2 ms)

Netzspannung UL/N, UL/PE:

Anzeigebereich (V)	Auflösung (V)	Genauigkeit
100 ÷ 265	1	± (3% rdg.)

 Eingangswiderstand (UL/N, UL/PE): 450 k Ω

 Rampentest: Ja, Strombereich 10 ÷ 110% von $I_{\Delta N}$ in Schritten von 5% von $I_{\Delta N}$

AUTO TEST: Ja, die Testreihenfolge ist:

- $t/I_{\Delta N}/2$ (pos. Polarität)
- $t/I_{\Delta N}/2$ (neg. Polarität)
- $t/I_{\Delta N}$ (pos. Polarität)
- $t/I_{\Delta N}$ (neg. Polarität)
- $t/5I_{\Delta N}$ (pos. Polarität)
- $t/5I_{\Delta N}$ (neg. Polarität)

Schleifen-Impedanz / Kurzschlussstrom (LOOP)			
Anzeigebereich (Ω)	Auflösung (Ω)	Genauigkeit	Schutz gegen Überspannung
*0.000 ÷ 2.000	0.001	± (3% rdg. + 3 Ziff.)	CAT III 300 V
0.00 ÷ 9.99	0.01		
10.0 ÷ 99.9	0.1		
100 ÷ 200	1		

*Nur mit optionalem Zubehörteil IMP57 !

Eingangsspannungsbereich LOOP L/PE oder L/N: 100 ÷ 265 V, 50/60 Hz

Eingangsspannungsbereich LOOP L/L: 100 ÷ 460 V, 50/60 Hz

Nominalnetzspannung: 230 oder 240 V AC

Eingangswiderstand: 10 Ω für 20 ms (Bereich 0.00 ÷ 30.0 Ω) und
180 Ω für 20 ms (Bereich 30.0 ÷ 200.0 Ω)
je nach dem ausgewählten Grenzmodus

Berechnung ISC:

Kurzschlussstrom ISC:

Anzeigebereich (A)	Auflösung (A)	Genauigkeit
0.05 ÷ 0.99	0.01	Je nach UL/PE und Genauigkeit Z
1.0 ÷ 99.9	0.1	
100 ÷ 999	1	
1.00k ÷ 46.00k	10	

Netzspannung UL/N, UL/PE:

Anzeigebereich (V)	Auflösung (V)	Genauigkeit
100 ÷ 265	1	± (3% rdg.)

Eingangswiderstand (UL/N, UL/PE): 450 k Ω

Systemspannung UL/L:

Anzeigebereich (V)	Auflösung (V)	Genauigkeit
100 ÷ 460	1	± (3% rdg.)

Eingangswiderstand (UL/N, UL/PE): 450 k Ω

Gesamterdungswiderstand ohne Auslösen des RCD-Schutzschalters (RA)				
$I_{\Delta N}$ (mA)	RA Anzeigebereich (Ω)	Auflösung (Ω)	Genauigkeit	Schutz gegen Überspannung
10	0 ÷ 2000	1	$\pm (3\% \text{ rdg.} + 1 \Omega), 15 \div 2000 \Omega^*$	CAT III 300 V
30	0,0 ÷ 99,9	0,1	$\pm (3\% \text{ rdg.} + 1 \Omega), 10 \div 2000 \Omega^*$	
	100 ÷ 2000	1		
100	0,0 ÷ 99,9	0,1	$\pm (3\% \text{ rdg.} + 3 \text{ Ziff.})^*$	
	100 ÷ 1000	1		
300	0,0 ÷ 99,9	0,1		
	100 ÷ 300	1		
500	0,0 ÷ 99,9	0,1		
	100 ÷ 200	1		
650	0,0 ÷ 99,9	0,1		
	100 ÷ 150	1		
1000	0,0 ÷ 100,0	0,1		

* Die Genauigkeit kann auch durch eine instabile Netzspannung beeinflusst werden!

Teststrom: $I_{\Delta N} / 2$
 Eingangsspannungs-Bereich: 100 ÷ 265 V, 50/60 Hz
 Nominalnetzspannung: 230 oder 240 V

Netzspannung UL/PE:

Anzeigebereich (V)	Auflösung (V)	Genauigkeit
100 ÷ 265	1	$\pm (3\% \text{ rdg.})$

Eingangswiderstand (UL/PE): 450 k Ω

Berührungsspannung U_C bei $I_{\Delta N}$:

Anzeigebereich (V)	Auflösung (V)	Genauigkeit
0 ÷ 100 ($U_C \text{ LIM} = 50 \text{ V}$)	1	$\pm (3\% \text{ rdg.} + 3 \text{ V})$
0 ÷ 50 ($U_C \text{ LIM} = 25 \text{ V}$)		

TRMS Restspannung (URES)			
Anzeigebereich	Auflösung (V)	Genauigkeit (general)	Schutz gegen Überspannung
10 ÷ 460 VAC	1	± (3% rdg. + 3 V)	CAT III 300 V
10 ÷ 650 VDC			

Eingangsspannung (UTRIG):

0 ÷ 460 VAC

Nominalnetzspannung:

230 oder 240 V

Messmethode:

Verbindung mit 4 Kabeln (INTERNE Messung, 1 s oder 5 s)

Verbindung mit 2 Kabeln (Messung PLUG, 1 s)

Grenzwert Restspannung:

60 V RMS

URES Eingangsspannung:

Anzeigebereich (V)	Auflösung (V)	Genauigkeit
10 ÷ 460 VAC	1	± (2% rdg. + 2 V)
10 ÷ 650 VDC		

Eingangswiderstand (URES):

100 MΩ

Eingangsspannung UTRIG:

Anzeigebereich (V)	Auflösung (V)	Genauigkeit
10 ÷ 265 VAC	1	± (2% rdg. + 2 V)

Eingangswiderstand (UTRIG):

450 kΩ

TRMS Ladestrom (LEISTUNG)			
Anzeigebereich A	Auflösung A	Genauigkeit	Schutz gegen Überspannung
0.00 ÷ 0.99	0.01	± (3% rdg. + 3 Ziff.)	CAT II 300 V
1.0 ÷ 20.0	0.1		

Frequenzbereich: 15 ÷ 723 Hz
 Überlastschutz: Ja, die Messung wird nach 10 s nach Überschreitung von 16 A automatisch unterbrochen.
 Vortest: Ja. Erdung des PE Leiters der Schuko-Steckdose

TRMS Netzspannung (LEISTUNG)			
Anzeigebereich V	Auflösung V	Genauigkeit	Schutz gegen Überspannung
195 ÷ 253	1	± (2% rdg. + 2 Ziff.)	CAT II 300 V

Frequenzbereich: 15 ÷ 723 Hz

Scheinleistung / aktive Leistung (LEISTUNG)			
Anzeigebereich VA/W	Auflösung VA/W	Genauigkeit	Schutz gegen Überspannung
0,0 ÷ 99,9	0,1	± (5% rdg. + 10 Ziff.)	CAT II 300 V
100 ÷ 999	1	± (5% rdg. + 3 Ziff.)	
1.00 ÷ 5.06 k	10		

Grenzwert PAPP: Einstellbar 6 ÷ 999 VA, 1.00 kVA ÷ 5.06 kVA

Leistungsfaktor (LEISTUNG)			
Anzeigebereich	Auflösung	Genauigkeit	Schutz gegen Überspannung
0.00 ÷ 1.00	0.01	Berücksichtigen Sie die Genauigkeit von PAPP und PACT	CAT II 300 V

Leckstrom IPE TRMS (LEISTUNG)			
Anzeigebereich	Auflösung	Genauigkeit	Schutz gegen Überspannung
0.25 ÷ 19.99 mA	0.01 mA	± (3% rdg. + 3 Ziff.)	CAT II 300 V
20.0 ÷ 49.9 mA	0.1 mA		
00:05 ÷ 0.99 A	0,01 A		
1.0 ÷ 10.0 A	0,1 A		

Einfluss des Ladestroms: ± 0.01 mA / A
 Grenzwert: Einstellbar 0.25 mA ÷ 10.00 A, Standard-Grenzwert 3.50 mA
 Frequenzbereich: 40 Hz ÷ 100 kHz (Eigenschaften entsprechen der Norm DIN EN 61010-1, Anhang A, Abb. A.1 & VDE 0411 Teil 1)
 Messmethode: RCD-Schutzschalter
 Polaritätvertausch des Netzkabels: Intern mit Verwendung der L POL Taste
 UUT Netz auf dem Testschalter: Ja, der Test wurde durch Messung des Stroms L, Grenzwert 25 mA durchgeführt
 Grenzwert außer Bereich (IPE): Ja, die Messung wird nach 10 s nach Überschreitung von 10 A automatisch unterbrochen.
 Grenzwert außer Bereich (IL): Ja, die Messung wird nach 10 s nach Überschreitung von 18 A automatisch unterbrochen.

PHASENFOLGE (PHASESEQ)			
Anzeigebereich UL1/2, UL2/3, UL3/1 (V)	Auflösung (V)	Genauigkeit	Schutz gegen Überspannung
360 ÷ 460	1	± (2% rdg. + 2 Ziff.)	CAT III 300 V

Anzeige des Testergebnisses: 1.2.3 (rechts) oder 2.1.3 (links) oder 1.1.X (unbestimmt)

TRMS Zangenstrom (ICLAMP)				
Bereich	Anzeigebereich	Auflösung	Genauigkeit (ohne Zangenfehler)	Schutz gegen Überspannung
1 A	0.0 ÷ 99.9 mA	0.1 mA	± (3% rdg. + 3 Ziff.)	Eine geerdete Messleitung
	100 ÷ 1000 mA	1 mA		
100.0 A	00:00 ÷ 9.99 A	0,01 A		
	10.0 ÷ 100.0 A	0,1 A		
1000 A	0.0 ÷ 99.9 A	0,1 A		
	100 ÷ 1000 A	1 A		

Eingangsspannungsbereich: 0 ÷ 1 V AC

Eingangswiderstand: 1 MΩ

Frequenzbereich: 40 Hz ÷ 100 kHz (Eigenschaften entsprechen der Norm

Zangentyp: DIN EN 61010-1 Appendix A, Abb. A.1 und VDE 0411 Teil 1)
AC, Ausgangsspannung 1 V / Messbereich, Typ
HT96U (Messbereiche 1 A, 100 A, 1000 A)

LIM Wert (Bereich 1000 mA): Einstellbar 0.1 ... 99.9 mA, 100 ... 1000 mA

LIM Wert (Bereich 100.0 A): Einstellbar 0.1 ... 100,0 A

LIM Wert (Bereich 1000 A): Einstellbar 1 ... 1000 A

TRMS Leckstrom mit Verwendung der Stromzange (ILEAK)				
Bereich	Anzeigebereich	Auflösung	Genauigkeit (ohne Zangenfehler)	Schutz gegen Überspannung
1 A	0.0 ÷ 99.9 mA	0). 1 mA	± (3% rdg. + 3 Ziff.)	Eine geerdete Messleitung
	100 ÷ 1000 mA	1 mA		
100.0 A	0.0 ÷ 100.0 A	0). 1 A		
1000 A	0 ÷ 1000 A	1 A		

Eingangsspannungsbereich: 0 ÷ 1 V AC
 Eingangswiderstand: 1 MΩ
 Frequenzbereich: 40 Hz ÷ 100 kHz (Eigenschaften entsprechen der Norm

Zangentyp: DIN EN 61010-1 Anhang A, Abb. A.1 & VDE 0411 Teil 1)
 AC, Ausgangsspannung 1 V / Messbereich, Typ
 HT96U (Messbereiche 1 A, 100 A, 1000 A)
 LIM Wert (Bereich 1000 mA): Einstellbar 0.1 ... 99.9 mA, 100 ... 1000 mA
 LIM Wert (Bereich 100.0 A): Einstellbar 0.1 ... 100,0 A
 LIM Wert (Bereich 1000 A): Einstellbar 1 ... 1000 A

TRMS Leckstrom an der Teststeckdose (ILEAK)			
Anzeigebereich	Auflösung	Genauigkeit	Schutz gegen Überspannung
0.25 ÷ 49.99 mA	0.01 mA	± (3% rdg. + 3 Ziff.)*	CAT II 300 V
0.05 ÷ 0.99 A	0,01 A		
1.0 ÷ 10.0 A	0.1 A		

* Zangenfehler nicht eingeschlossen

Einfluss des Ladestroms: ± 0.01 mA / A
 Grenzwert: Einstellbar 0.25 mA ÷ 10.00 A, Standard-Grenzwert 3.50 mA
 Frequenzbereich: 40 Hz ÷ 100 kHz (Eigenschaften entsprechen der
 Norm DIN EN 61010-1 Anhang A, Abb. A.1 & VDE 0411 Teil 1)
 Messmethode: RCD-Schutzschalter
 Polaritätswechsel des Netzkabels: Intern mit Verwendung der POL Taste
 UUT Netz auf dem Testschalter: Ja, der Test wurde durch Messung des Stroms L, Grenzwert 25
 mA durchgeführt
 Grenzwert außer Bereich (IPE): Ja, die Messung wird nach 10 s nach
 Überschreitung von 10 A automatisch unterbrochen.
 Grenzwert außer Bereich (IL): Ja, die Messung wird nach 10s nach
 Überschreitung von 18A automatisch unterbrochen.
 Vortest:

- Erdung des PE Leiters der Shuko-Steckdose
- Versorgungszustand ON / OFF am UUT (Messung des
 Stromverbrauchs an der Schuko-Teststeckdose,
 Grenzwert 6 VA)

13.2. ALLGEMEINE EIGENSCHAFTEN

STROMVERSORGUNG

Netzspannung:	207 ÷ 253 V / 50/60 Hz ± 5%
Stromverbrauch:	16 Amax

MECHANISCHE EIGENSCHAFTEN

Abmessungen (L x B x H):	400 x 300 x 170 mm
Gewicht:	15 kg

SPEICHER UND EIN-/AUSGANGS-SCHNITTSTELLEN

Interner Speicher:	999 Stellen (Speicherstruktur mit drei Niveaus)
PC-Schnittstelle:	USB 2.0 Einrichtung, Anschluss Typ "B" Für USB Tastatur, USB Drucker oder USB-Speicherstick,
USB Barcode-Leser:	2 x USB 2.0 Host, Anschluss Typ "A"
Eigenschaften des Speichersticks:	FAT12, FAT16 oder FAT32 mit Sektorgröße 512 Byte
Signalleuchte:	für Messungen der Spannungsfestigkeit
Tastatur zur Fernsteuerung	START/STOP/SAVE Tasten: Ja
Bluetooth-Schnittstelle für Mobilgeräte	Ja

KLIMABEDINGUNGEN FÜR DEN GEBRAUCH

Bezugstemperatur:	23°C ± 5°C
Betriebstemperatur:	0° ÷ 40°C
Bezugsfeuchtigkeit:	< 60% RH ohne Kondenswasser
Betriebs-Luftfeuchtigkeit:	< 80% RH ohne Kondenswasser
Lagertemperatur:	-10 ÷ 60°C
Lager-Luftfeuchtigkeit:	< 80% RH ohne Kondenswasser

BEZUGSNORMEN

Prüfung der Sicherheit von Maschinen/ Schaltschränken/Geräte:	IEC/EN60204-1:2006; IEC/EN61439-1; IEC/EN60335-1
Bezugsnormen:	IEC / EN61187
Gerät	IEC/EN61557-1-2-3-4-6-13-14

ALLGEMEINE EIGENSCHAFTEN

Display:	TFT LCD Farbdisplay 4.3 Zoll mit Touch-Screen
Warnung bei Überschreitung der Grenzwerte	Visuelle und akustische Warnung bei Überschreitung der Grenzwerte
Sicherheit des Geräts:	IEC/EN61010-1
Isolation:	Schutzklasse I (Schutzleiter)
Verschmutzungsgrad:	2
Messkategorie:	CAT II 300V (Leistung), CAT III 300V (andere Tests)
Höhe:	2000 m
Mechanischer Schutz:	IP40
Elektrischer Schutz:	Sicherungen T16/250V, FF12.5A/500V, F20A/500V

13.3. LIEFERUMFANG

Schuko-Netzkabel, 2 x Messleitung rot 3m, 1 x Messleitung blau 3m, 1 x Messleitung grün 3m, C2033X Schukokabel mit 3 Leiter Bananenstecker, 2 x 5kV Sicherheitsmessleitung, 3 x Prüfspitzen CAT III, 3 x Prüfspitze CAT II, 4 x Krokodilklemmen, CD mit TOPVIEW Protokollsoftware für Windows, USB Kabel C2007, Schutztasche für Zubehör, Bedienungsanleitung, ISO9000 Kalibrierprotokoll.

14. SERVICE

14.1. GARANTIEBEDINGUNGEN

Für dieses Gerät gewähren wir Garantie auf Material- oder Produktionsfehler, entsprechend unseren allgemeinen Geschäftsbedingungen. Während der Garantiefrist behält sich der Hersteller das Recht vor, das Produkt wahlweise zu reparieren oder zu ersetzen.

Falls Sie das Gerät aus irgendeinem Grund für Reparatur oder Austausch einschicken müssen, setzen Sie sich bitte zuerst mit dem lokalen Händler in Verbindung, bei dem Sie das Gerät gekauft haben. Transportkosten werden vom Kunden getragen. Vergessen Sie nicht, einen Bericht über die Gründe für das Einschicken beizulegen (erkannte Mängel). Verwenden Sie nur die Originalverpackung. Alle Schäden beim Versand, die auf Nichtverwendung der Originalverpackung zurückzuführen sind, hat auf jeden Fall der Kunde zu tragen.

Der Hersteller übernimmt keine Haftung für Personen- oder Sachschäden.

Zubehör (nicht durch die Garantie gedeckt)

Von der Garantie ausgenommen sind:

- Reparaturen, die aufgrund unsachgemäßer Verwendung (einschließlich Anpassung an besonderen Verwendungen, die in diesem Handbuch nicht vorgesehen sind) oder durch unsachgemäße Kombination mit inkompatiblen Zubehörteilen oder Geräten erforderlich werden.
- Reparaturen, die aufgrund von Beschädigungen durch ungeeignete Transportverpackung erforderlich werden.
- Reparaturen, die aufgrund von vorhergegangenen Reparaturversuchen durch ungeschulte oder nicht autorisierte Personen erforderlich werden.
- Geräte, die modifiziert wurden, ohne dass das ausdrückliche Einverständnis des Herstellers dafür vorlag.
- Der Inhalt dieser Bedienungsanleitung darf ohne das Einverständnis des Herstellers in keiner Form reproduziert werden.

Unsere Produkte sind patentiert und unsere Warenzeichen eingetragen. Wir behalten uns das Recht vor, Spezifikationen und Preise aufgrund eventuell notwendiger technischer Verbesserungen oder Entwicklungen zu ändern.

14.2. KUNDENDIENST

Für den Fall, dass das Gerät nicht korrekt funktioniert, stellen Sie vor der Kontaktaufnahme mit Ihrem Händler sicher, dass die Batterien korrekt eingesetzt sind und funktionieren. Stellen Sie sicher, dass Ihre Betriebsabläufe der in dieser Betriebsanleitung beschriebenen Vorgehensweise entsprechen.

Falls Sie das Gerät aus irgendeinem Grund für Reparatur oder Austausch einschicken müssen, setzen Sie sich bitte zuerst mit dem lokalen Händler in Verbindung, bei dem Sie das Gerät gekauft haben. Transportkosten werden vom Kunden getragen. Vergessen Sie nicht, einen Bericht über die Gründe für das Einschicken beizulegen (erkannte Mängel). Verwenden Sie nur die Originalverpackung. Alle Schäden beim Versand, die auf Nichtverwendung der Originalverpackung zurückzuführen sind, hat auf jeden Fall der Kunde zu tragen.

Der Hersteller übernimmt keine Haftung für Personen- oder Sachschäden.

Wir behalten uns das Recht vor, Spezifikationen und Preise aufgrund eventuell notwendiger technischer Verbesserungen oder Entwicklungen zu ändern.

