

optec

energie ist messbar

Optec AG | Guyer-Zeller-Strasse 14 | CH-8620 Wetzikon ZH

Telefon: +41 44 933 07 70 | Telefax: +41 44 933 07 77

E-Mail: info@optec.ch | Internet: www.optec.ch

Power Quality Analyser UMG 509-PRO

Benutzerhandbuch und technische Daten

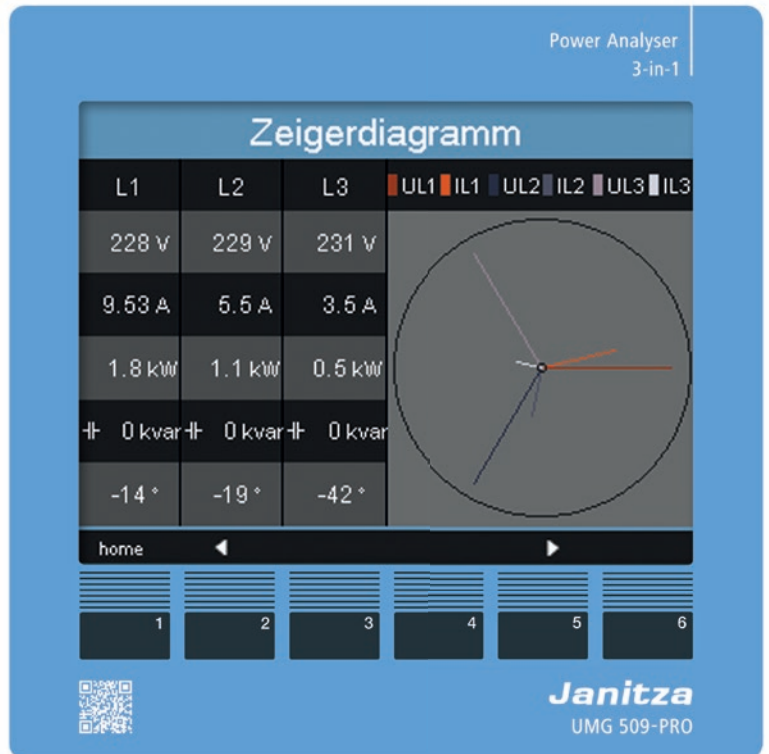

1.	Inhalt	
1.	Allgemeines	1
1.1	Haftungsausschluss	1
1.2	Urheberrechtsvermerk	1
1.3	Technische Änderungen	1
1.4	Konformitätserklärung	1
1.5	Kommentare zum Handbuch	1
1.6	Bedeutung der Symbole	1
2.	Sicherheit	3
2.1	Sicherheitshinweise	3
2.2	Maßnahmen zur Sicherheit	4
2.3	Qualifiziertes Personal	4
3.	Bestimmungsgemäße Verwendung	5
3.1	Eingangskontrolle	5
3.2	Lieferumfang	6
3.3	Lieferbares Zubehör	6
4.	Produktbeschreibung	7
4.1	Messverfahren	7
4.2	Bedienkonzept	7
4.3	Netzanalysesoftware GridVis®	7
4.4	Leistungsmerkmale	8
4.5	Produktübersicht	9
5.	Montage	11
5.1	Einbauort	11
5.2	Einbaulage	11
5.3	Befestigung	11
6.	Netzsysteme	13
6.1	Dreiphasen-3-Leitersysteme	14
6.2	Dreiphasen-4-Leitersysteme	14
6.3	Nennspannungen	15
6.3.1	Dreiphasen-4-Leiternetz mit geerdetem Neutralleiter	15
6.3.2	Dreiphasen-3-Leiternetz ungeerdet	15

7.	Installation	17
7.1	Anschluss an einen PC	17
7.2	Schutzleiteranschluss	18
7.3	Trennschalter	18
7.4	Versorgungsspannung	18
7.5	Messspannung	19
	7.5.1 Überspannung	19
	7.5.2 Frequenz	19
7.6	Strommessung	20
	7.6.2 Stromrichtung	21
	7.6.3 Summenstrommessung	21
	7.6.1 Amperemeter	21
7.7	Anschlussvarianten	22
	7.7.1 Spannungsmessung	22
	7.7.2 Strommessung	23
	7.7.3 Hilfsmessung, Eingang V4	24
7.8	Differenzstrommessung	25
	7.8.1 Ausfallüberwachung	25
	7.8.2 Beispiel: Isolation der Differenzstromwandler	26
7.9	Temperaturmessung	27
	7.9.1 Beispiel: Isolation des Temperatursensor	27
8.	Schnittstellen	29
8.1	Abschirmung	29
8.2	RS485-Schnittstelle	30
	8.2.1 Abschlusswiderstände	30
8.3	Profibus-Schnittstelle	31
	8.3.1 Anschließen der Busleitungen	31
8.4	Bus-Struktur	32
8.5	Ethernet-Schnittstelle	33
9.	Digitale Ein- und Ausgänge	35
9.1	Digitale Eingänge	35
	9.1.1 S0 Impulseingang	36
9.2	Digitale Ausgänge	37
10.	Bedienung	39
10.1	Tastenbelegung	39
10.2	Messwertanzeige „Home“	39
10.3	Messwertanzeige	40
	10.3.1 Hauptwerte	40
	10.3.2 Nebenwerte	40
10.4	Messwertanzeige wählen	41
10.5	Zusatzinformationen abrufen	42
10.6	Werte löschen	42
10.7	Transienten-Liste	43
10.8	Ereignis-Liste	44

11.	Konfiguration	45
11.1	Sprachen	45
11.2	Kommunikation	45
	11.2.1 Ethernet(TCP/IP)	45
	11.2.2 Feldbus	46
11.3	Messung	47
	11.3.1 Messwandler	47
	11.3.2 Transienten	51
	11.3.3 Ereignisse	53
	11.3.4 Netzfrequenz	54
	11.4.2 Temperatur	55
11.4	System	55
	11.4.1 Passwort	56
	11.4.3 Zurücksetzen	56
11.5	Anzeige	58
11.6	Farben	59
11.7	Erweiterungen	59
12.	Inbetriebnahme	61
12.1	Versorgungsspannung anlegen	61
12.2	Messspannung anlegen	61
12.3	Frequenzmessung	62
12.4	Drehfeldrichtung	62
12.5	Messstrom anlegen	63
	12.5.1 Zeigerdiagramm Beispiele	64
12.6	Differenzstrom anlegen	64
12.7	Ausfallüberwachung (RCM)	65
	12.7.1 Alarm-Status	65
12.8	Messbereichsüberschreitung	66
12.9	Kontrolle der Leistungsmessung	66
12.10	Kontrolle der Kommunikation	66
12.11	Kommunikation im Bussystem	67
	12.11.1 RS485	67
	12.11.2 Profibus	68
12.12	Digitale Ein-/Ausgänge	73
	12.12.1 Digitale Eingänge	73
	12.12.2 Impulsausgang	73

13.	Gerätehomepage	77
13.1	Messwerte	78
	13.1.1 Kurzübersicht	78
	13.1.2 Detaillierte Messwerte	79
	13.1.3 Diagramme	80
	13.1.4 RCM - Differenzstrommessung	80
	13.1.5 Ereignisse	81
	13.1.6 Transienten	81
13.2	Spannungsqualität	82
13.3	Apps	83
	13.3.1 Push Service	83
13.4	Informationen	84
	13.4.1 Geräteinformationen	84
	13.4.2 Display	84
	13.4.3 Downloads	84
14.	Service und Wartung	85
14.1	Instandsetzung und Kalibration	85
14.2	Frontfolie	85
14.3	Entsorgung	85
14.4	Service	85
14.5	Gerätejustierung	85
14.6	Kalibrierintervalle	85
14.7	Firmwareupdate	85
14.8	Batterie	86
15.	Vorgehen im Fehlerfall	87
16.	Technische Daten	89
16.1	Versorgungsspannung	89
16.2	Spannungs- und Strommessung	90
16.3	Differenzstrommessung	91
16.4	Temperaturmesseingang	92
16.5	Digitale Ein- und Ausgänge	93
16.6	Schnittstellen	94
16.7	Kenngrößen von Funktionen	95
16.8	Maßbilder	96
17.	Übersicht Menüführung	97
17.1	Übersicht Konfigurationsmenü	97
17.2	Übersicht Messwertanzeigen	98
18.	Anschlussbeispiel	101

1. Allgemeines

1.1 Haftungsausschluss

Die Beachtung der Informationsprodukte zu den Geräten ist Voraussetzung für den sicheren Betrieb und um angegebene Leistungsmerkmale und Produkteigenschaften zu erreichen. Für Personen-, Sach- oder Vermögensschäden, die durch Nichtachtung der Informationsprodukte entstehen, übernimmt die Janitza electronics GmbH keine Haftung. Sorgen Sie dafür, dass Ihre Informationsprodukte leserlich zugänglich sind.

1.2 Urheberrechtsvermerk

© 2017 - Janitza electronics GmbH - Lahnu. Alle Rechte vorbehalten.

Jede, auch auszugsweise, Vervielfältigung, Bearbeitung, Verbreitung und sonstige Verwertung ist verboten.

Alle Markenzeichen und ihre daraus resultierenden Rechte gehören den jeweiligen Inhabern dieser Rechte.

1.3 Technische Änderungen

- Achten Sie darauf, dass Ihr Gerät mit der Installationsanleitung übereinstimmt.
- Lesen und verstehen Sie zunächst produktbegleitende Dokumente.
- Halten Sie produktbegleitende Dokumente während der gesamten Lebensdauer verfügbar und geben Sie diese gegebenenfalls an nachfolgende Benutzer weiter.
- Informieren Sie sich über Geräte-Revisionen und die damit verbundenen Anpassungen der produktbegleitenden Dokumentation auf www.janitza.de.

1.4 Konformitätserklärung

Die von der Janitza electronics GmbH angewendeten Gesetze, Normen und Richtlinien für das Gerät entnehmen Sie der Konformitätserklärung auf unserer Website (www.janitza.de).

1.5 Kommentare zum Handbuch

Ihre Kommentare sind uns willkommen. Falls irgend etwas in diesem Handbuch unklar erscheint, lassen Sie es uns bitte wissen und schicken Sie uns eine **E-Mail** an: info@janitza.de

1.6 Bedeutung der Symbole

Im vorliegenden Handbuch werden folgende Piktogramme verwendet:



Schutzleiteranschluss.



Induktiv.

Der Strom eilt der Spannung nach.



Kapazitiv.

Die Spannung eilt dem Strom nach.

2. Sicherheit

Bitte lesen Sie das vorliegende Benutzerhandbuch sowie alle weiteren Publikationen, die zum Arbeiten mit diesem Produkt hinzugezogen werden müssen. Dies gilt insbesondere für Installation, Betrieb und Wartung.

Beachten Sie hierbei alle Sicherheitsvorschriften sowie Warnhinweise. Sollten Sie den Hinweisen nicht folgen, kann dies Personenschäden und/oder Schäden am Produkt hervorrufen.

Jegliche unerlaubte Änderung oder Verwendung dieses Geräts, welche über die angegebenen mechanischen, elektrischen oder anderweitigen Betriebsgrenzen hinausgeht, kann Personenschäden und/oder Schäden am Produkt hervorrufen.

Jegliche solche unerlaubte Änderung begründet „Missbrauch“ und/oder „Fahrlässigkeit“ im Sinne der Gewährleistung für das Produkt und schließt somit die Gewährleistung für die Deckung möglicher daraus folgender Schäden aus.

Das Benutzerhandbuch:

- vor dem Gebrauch des Geräts lesen.
- während der gesamten Lebensdauer des Produktes aufbewahren und zum Nachschlagen bereit halten.

Beachten Sie bei Gebrauch des Gerätes zusätzlich die für den jeweiligen Anwendungsfall erforderlichen Rechts- und Sicherheitsvorschriften.

2.1 Sicherheitshinweise

Verwendete Symbole:



Dieses Symbol als Zusatz zu den Sicherheitshinweisen weist auf eine elektrische Gefahr hin.



Dieses Symbol mit dem Wort Hinweis beschreibt:

- Verfahren, die keine Verletzungsgefahr bergen.
- Wichtige Informationen, Verfahren oder Handhabungen.

Sicherheitshinweise sind durch ein Warn-dreieck hervorgehoben und je nach Gefährdungsgrad wie folgt dargestellt:



GEFAHR!

Weist auf eine unmittelbar drohende Gefahr hin, die zu schweren bzw. tödlichen Verletzungen führt.



WARNUNG!

Weist auf eine möglicherweise gefährliche Situation hin, die zu schweren Verletzungen oder Tod führen kann.



VORSICHT!

Weist auf eine möglicherweise gefährliche Situation hin, die zu leichten Verletzungen oder Sachschäden führen kann.

2.2 Maßnahmen zur Sicherheit

Beim Betrieb elektrischer Geräte stehen zwangsläufig bestimmte Teile dieser Geräte unter gefährlicher Spannung. Es können deshalb schwere Körperverletzung oder Sachschäden auftreten, wenn nicht fachgerecht gehandelt wird:



WARNUNG!

Verletzungsgefahr durch elektrische Spannung!

Schwere Körperverletzungen oder Tod können erfolgen, durch gefährliche Spannungen.

Beachten Sie deshalb:

- **Erden Sie vor Anschluss von Verbindungen das Gerät am Schutzleiteranschluss, wenn vorhanden.**
- **Gefährliche Spannungen können in allen mit der Spannungsversorgung verbundenen Schaltungsteilen anstehen.**
- **Auch nach Abtrennen der Versorgungsspannung können gefährliche Spannungen im Gerät vorhanden sein.**
- **Versehen Sie Leiter aus Einzeldrähten mit Aderendhülsen.**
- **Verbinden Sie nur Schraubklemmen mit übereinstimmender Pohlzahl und gleicher Bauart.**
- **Wird das Gerät nicht gemäß der Dokumentation betrieben, ist der Schutz nicht mehr sichergestellt und es kann Gefahr von dem Gerät ausgehen.**
- **Schalten Sie vor Arbeitsbeginn die Anlage spannungsfrei.**

2.3 Qualifiziertes Personal

Dieses Gerät ist ausschließlich durch Fachkräfte zu betreiben und instandzuhalten.

Fachkräfte sind Personen, die aufgrund ihrer einschlägigen Ausbildung und ihrer Erfahrung befähigt sind, Risiken zu erkennen und mögliche Gefährdungen zu vermeiden, die der Betrieb oder die Instandhaltung des Geräts verursachen kann.

3. Bestimmungsgemäße Verwendung

3.1 Eingangskontrolle

Der einwandfreie und sichere Betrieb dieses Geräts setzt sachgemäßen Transport, fachgerechte Lagerung, Aufstellung und Montage sowie sorgfältige Bedienung und Instandhaltung voraus.

Nehmen Sie das Aus- und Einpacken mit der üblichen Sorgfalt ohne Gewaltanwendung und nur unter Verwendung von geeignetem Werkzeug vor.

Überprüfen Sie die Geräte durch Sichtkontrolle auf einwandfreien mechanischen Zustand.

Prüfen Sie bitte den Lieferumfang auf Vollständigkeit bevor Sie mit der Installation des Geräts beginnen.

Wenn anzunehmen ist, dass ein gefahrloser Betrieb nicht mehr möglich ist, so ist das Gerät unverzüglich außer Betrieb zu setzen und gegen unbeabsichtigte Inbetriebnahme zu sichern. Es ist anzunehmen, dass ein gefahrloser Betrieb nicht mehr möglich ist, wenn das Gerät z.B.:

- sichtbare Beschädigung aufweist.
- trotz intakter Netzversorgung nicht mehr arbeitet.
- längere Zeit ungünstigen Verhältnissen (z.B. Lagerung außerhalb der zulässigen Klimagrenzen ohne Anpassung an das Raumklima, Betauung o.Ä.) oder Transportbeanspruchungen (z.B. Fall aus großer Höhe auch ohne sichtbare äußere Beschädigung o.Ä.) ausgesetzt war.

**HINWEIS!**

Alle zum Lieferumfang gehörenden Schraubklemmen sind am Gerät aufgesteckt.

**HINWEIS!**

Alle gelieferten Optionen und Ausführungsvarianten sind auf dem Lieferschein beschrieben.

3.2 Lieferumfang

Anzahl	Art. Nr.	Bezeichnung
1	52.26.xxx ¹⁾	UMG 509-PRO
1	33.03.320	Installationsanleitung
1	33.03.348	„Software-GridVis“ Schnelleinstieg
1	10.01.855	Schraubklemme, steckbar, 2-polig (Hilfsenergie)
1	10.01.847	Schraubklemme, steckbar, 5-polig (Spannungsmessung 1-4)
1	10.01.853	Schraubklemme, steckbar, 8-polig (Strommessung 1-4)
1	10.01.873	Schraubklemme, steckbar, 6-polig (digitale Ein-/Ausgänge)
1	10.01.888	Schraubklemme, steckbar, 7-polig (RCM, Temperatureingang)
1	10.01.859	Schraubklemme, steckbar, 3-polig (RS 485)
1	08.01.505	Patch-Kabel 2m, gedreht, grau (Verbindung UMG - PC/Switch)
1	52.19.301	Befestigungsklammern

¹⁾Artikelnummer siehe Lieferschein

3.3 Lieferbares Zubehör

Art. Nr.	Bezeichnung
21.01.102	Batterie Typ Lithium CR2450, 3 V (Zulassung nach UL 1642)
13.10.539	Profibus-Stecker, 9-polig DSUB
13.10.543	Profibus-Stecker, 9-polig DSUB, abgewickelt
29.01.903	Dichtung, 144 x 144

4. Produktbeschreibung

Das Gerät ist:

- für die Messung in der Gebäudeinstallation, an Verteilern, Leistungsschaltern und Schienenverteilern vorgesehen.
- für den Einbau in ortsfesten und wettergeschützten Schalttafeln geeignet.
- in 2-, 3- und 4-Leiter-Netzen und in TN- und TT-Netzen einsetzbar.
- für die Strommessung über externe $\dots/1$ A oder $\dots/5$ A Stromwandler vorgesehen.
- für Messungen in Mittel- und Hochspannungsnetzen nur über Strom- und Spannungswandler geeignet.
- für den Einsatz in Wohn- und Industriebereichen geeignet.
- für eine Differenzstrommessung (RCM) über externe Differenzstromwandler mit einem Nennstrom von 30 mA geeignet.
- für die Messung von Messspannungen und Messströmen aus dem gleichen Netz geeignet.

Die Messergebnisse können angezeigt, gespeichert und über die Schnittstellen des Geräts ausgelesen und weiterverarbeitet werden.

4.1 Messverfahren

Das Gerät:

- misst lückenlos und berechnet alle Effektivwerte über ein 200 ms-Intervall.
- misst den echten Effektivwert (TRMS) der an den Messeingängen angelegten Spannungen und Ströme.

4.2 Bedienkonzept

Sie können das Gerät über mehrere Wege programmieren und Messwerte abrufen:

- **Direkt** am Gerät über 6 Tasten und das Display.
- Über die **Programmiersoftware GridVis®**.
- Über die **Geräte-Homepage**.
- Über das **Modbus-Protokoll**. Sie können Daten mit Hilfe der Modbus-Adressenliste ändern und abrufen. Diese Liste ist über www.janitza.de abrufbar.

In dieser Betriebsanleitung wird nur die Bedienung des Geräts über die 6 Tasten beschrieben. Die Netzanalysesoftware GridVis® besitzt eine eigene „Online-Hilfe“.

4.3 Netzanalysesoftware GridVis®

Mit der auf www.janitza.de verfügbaren Netzanalysesoftware GridVis® können Sie das Gerät programmieren und Daten auslesen. Hierfür muss ein PC über eine serielle Schnittstelle (RS485 / Ethernet) an das Gerät angeschlossen werden.

Mit der Netzanalyse Software GridVis® können Sie:

- das Gerät programmieren.
- Aufzeichnungen konfigurieren und auslesen.
- die ausgelesenen Daten nach EN 61000-2-4 analysieren.
- Daten in eine Datenbank speichern.
- Messwerte grafisch darstellen.
- kundenspezifische Anwendungen programmieren.



VORSICHT!

Fehlfunktion durch unsachgemäßen Anschluß

Wird das Gerät unsachgemäß angeschlossen können fehlerhafte Meßwerte geliefert werden.

Beachten Sie deshalb:

- **Messspannungen und Messströme müssen aus dem gleichen Netz stammen.**
- **Verwenden Sie das Gerät nicht für die Messung von Gleichstrom.**
- **Erden Sie leitende Schalttafeln.**



VORSICHT!

Verletzungsgefahr durch elektrische Spannung

Die Differenzstrommessung überwacht Differenzströme über externe Stromwandler und kann bei Überschreitung eines Grenzwertes einen Warnimpuls auslösen.

Das Gerät ist also keine eigenständige Schutzeinrichtung gegen einen elektrischen Schlag.

4.4 Leistungsmerkmale

Allgemeines

- Fronttafelinbaugerät mit den Abmessungen (144 x 144) mm
- Anschluss über Schraubsteck-Klemmen
- Farbgrafikdisplay 320x240, 256 Farben
- Bedienung über 6 Tasten
- 4 Spannungs- und 4 Strommesseingänge
- 2 Differenzstromeingänge mit Ausfallüberwachung
- 1 Temperaturmesseingang
- 2 digitale Ausgänge und 2 digitale Eingänge
- 16 Bit A/D Wandler, Datenspeicher 256 MByte Flash, SDRAM 32 Mbyte
- RS485 Schnittstelle (Modbus RTU, Slave, bis 921 kbps)
- Profibus DP/V0
- Ethernet (Web-Server, E-Mail)
- Erfassung von mehr als 2000 Messwerten
- Uhr und Batterie
- Arbeitstemperaturbereich -10 °C .. +55 °C

Messung

- Messung in TN- und TT-Netze
- Kontinuierliche Abtastung der Spannungs- und Strommesseingänge mit 20 kHz
- Erfassung von Transienten >50 µs und Speicherung mit bis zu ca. 330.000 Abtastpunkten
- Messbereich Strom 0,001 ..7 Arms
- Echte Effektivwertmessung (TRMS)
- Kontinuierliche Abtastung der Spannungs- und Strommesseingänge
- Kontinuierliche Überwachung von Differenzströmen mit Ausfallüberwachung
- Temperaturmessung
- Arbeitsmessung, Messunsicherheit nach DIN EN50470-3:
 - Klasse C für ../5 A Wandler
 - Klasse B für ../1 A Wandler
- Messung der Oberschwingungen 1. bis 63. für:
 - Ull, Uln, I, P (Bezug/Lief.) und Q (ind./kap.)
- Analyse und Auswertung nach DIN EN 50160 mit der zum Lieferumfang gehörenden Programmiersoftware GridVis®
- Programmierung eigener Anwendungen in Jasic

4.5 Produktübersicht



Abb. Frontansicht UMG 509-PRO



- 1 Gerätetyp
- 2 Beschreibung der Funktionstasten
- 3 Taste 1: Konfigurationsmenü, Zurück
- 4 Taste 2: Ziffer wählen, Zwischen den Hauptwerten wechseln
- 5 Taste 3: Ziffer um 1 verringern, Nebenwerte auswählen, Menüpunkt auswählen
- 6 Taste 4: Ziffer um 1 erhöhen, Nebenwerte auswählen, Menüpunkt auswählen
- 7 Taste 5: Ziffer wählen, Zwischen den Hauptwerten wechseln
- 8 Taste 6: Eingabe aktivieren, Auswahl bestätigen

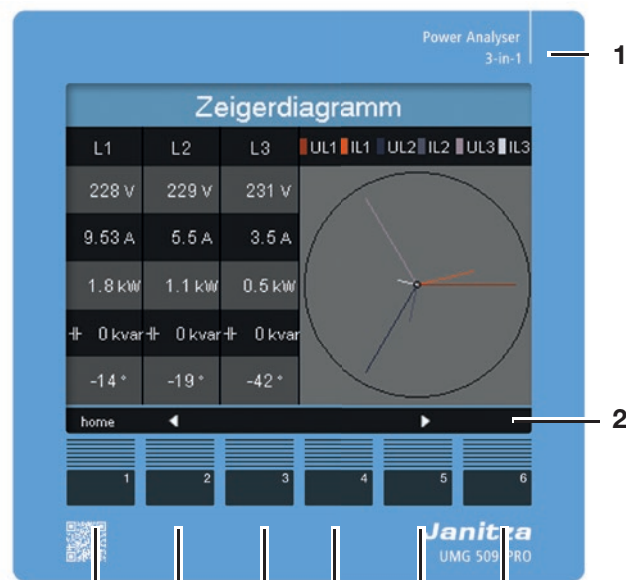

Abb. Rückansicht UMG 509-PRO

- 1 Schutzleiteranschluss
- 2 Versorgungsspannung
- 3 Strommesseingänge I1 bis I4
- 4 Spannungsmesseingänge V1 bis V4, Vn
- 5 Digitale Ein- / Ausgänge
- 6 Temperaturmesseingänge
- 7 Differenzstrommesseingänge I5 und I6
- 8 DIP-Schalter S1
- 9 RS485-Schnittstelle
- 10 Profibusschnittstelle
- 11 Batteriefach

5. Montage

5.1 Einbauort

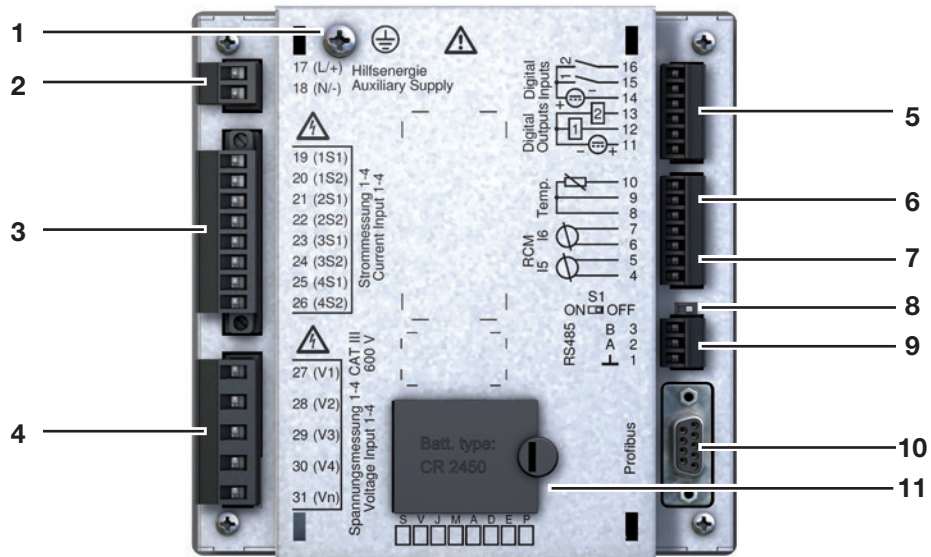
Das Gerät ist für den Einbau in ortsfesten und wettergeschützten Schalttafeln geeignet. Erden Sie leitende Schalttafeln.



VORSICHT!

Sachschaden durch nicht Beachtung der Montagehinweise!

Nichtbeachtung der Montagehinweise kann Ihr Gerät beschädigen oder zerstören.

Halten Sie die Angaben zur Einbaulage im Abschnitten „5. Montage“ und „16. Technische Daten“ ein.

5.2 Einbaulage

Das Ausbruchmaß in der Schalttafel ist 138^{+0,8} mm x 138^{+0,8} mm.

Um eine ausreichende Belüftung zu erreichen, befolgen Sie folgende Angaben:

- Bauen Sie das Gerät senkrecht ein.
- Halten Sie nach oben und unten einen Mindestabstand von 50 mm ein.
- Halten Sie seitlich einen Mindestabstand von 20 mm ein.



Abb. Rückansicht der Einbaulage des UMG 509-PRO

5.3 Befestigung

Das Gerät wird mit zwei Befestigungsklammern jeweils unten und oben in der Schalttafel befestigt. Die Befestigungsklammern werden zuvor am Gerät eingehängt.

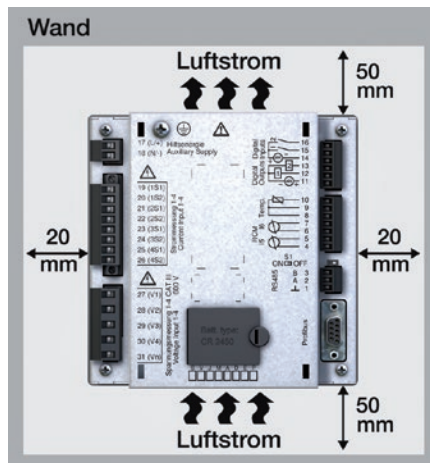

Abb. Anordnung der Befestigungsklammern am UMG 509-PRO

6. Netzsysteme

Netzsysteme und Maximale-Nennspannungen nach DIN EN 61010-1/A1:

<p>Dreiphasen-Vierleitersysteme mit geerdetem Neutralleiter</p> 	<p>Dreiphasen-Vierleitersysteme mit nicht geerdetem Neutralleiter (IT-Netze)</p> 	<p>Dreiphasen-Dreileitersysteme nicht geerdet</p> 	<p>Dreiphasen-Dreileitersysteme mit geerdeter Phase</p> 
<p>IEC U_{L-N} / U_{L-L}: 417 VLN / 720 VLL</p>	<p>In nicht geerdeten Netzen nur bedingt geeignet</p>		<p>U_{L-L} 600 VLL</p>
<p>UL U_{L-N} / U_{L-L}: 347 VLN / 600 VLL</p>			

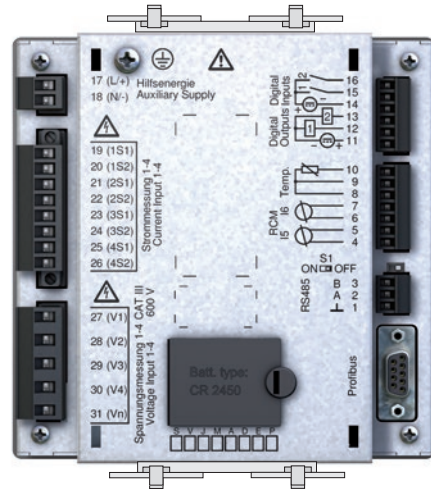
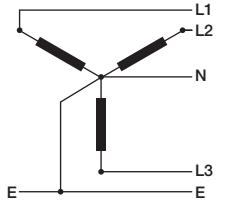
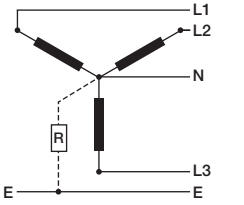
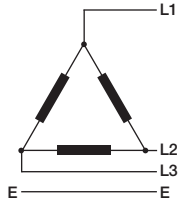
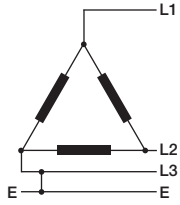
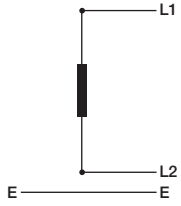
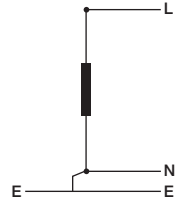
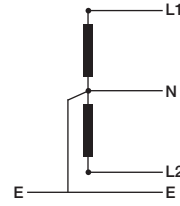
<p>Zweiphasen-Zweileitersysteme nicht geerdet</p> 	<p>Einphasen-Zweileitersysteme mit geerdetem Neutralleiter</p> 	<p>geteiltes Einphasen-Dreileitersystem mit geerdetem Neutralleiter</p> 	<p>Einsatzbereiche des Geräts:</p> <ul style="list-style-type: none"> • 2-, 3- und 4-Leiter-Netzen (TN- und TT-Netze). • Wohn- und Industriebereiche.
<p>In nicht geerdeten Netzen nur bedingt geeignet</p>	<p>IEC U_{L-N} 480 VLN</p>	<p>IEC U_{L-N} / U_{L-L}: 400 VLN / 690 VLL</p>	
	<p>UL U_{L-N} 480 VLN</p>	<p>UL U_{L-N} / U_{L-L}: 347 VLN / 600 VLL</p>	



WARNUNG! Verletzungsgefahr durch elektrische Spannung!

Wenn das Gerät Bemessungs-Stoßspannungen oberhalb der zugelassenen Überspannungskategorie ausgesetzt ist, können sicherheitsrelevante Isolierungen im Gerät beschädigt werden, wodurch die Sicherheit des Produktes nicht mehr gewährleistet werden kann.

Verwenden Sie das Gerät nur in Umgebungen, in denen die zulässige Bemessungs-Stoßspannung nicht überschritten wird.

6.1 Dreiphasen-3-Leitersysteme

Für den Einsatz in IT-Netzen ist das Gerät nur bedingt geeignet, da die Messspannung gegen das Gehäusepotential gemessen wird und die Eingangsimpedanz des Geräts einen Ableitstrom gegen Erde verursacht. Der Ableitstrom kann die Isolationsüberwachung in IT-Netzen zum Ansprechen bringen.

Uneingeschränkt für IT-Netze eignen sich die Anschlussvarianten mit Spannungswandler.



Abb. Prinzipschaltbild, UMG 509-PRO im IT-Netz ohne N

6.2 Dreiphasen-4-Leitersysteme

Das Gerät kann in Dreiphasen-4-Leitersystemen (TN-, TT-Netz) mit geerdetem Nulleiter eingesetzt werden. Die Körper der elektrischen Anlage sind geerdet.

Die Spannungsmessung im Gerät ist für die Überspannungskategorie 600 V CATIII (Bemessungs-Stoßspannung 6 kV) ausgelegt.

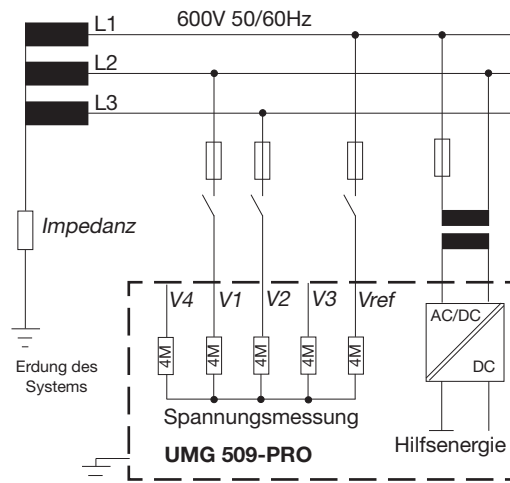

Abb. Prinzipschaltbild, UMG 509-PRO im TN-Netz

6.3 Nennspannungen

Die folgenden Abbildungen zeigen Listen der Netze und zugehörigen Netz-Nennspannungen in denen das Gerät eingesetzt werden kann.

6.3.1 Dreiphasen-4-Leiternetz mit geerdetem Neutralleiter

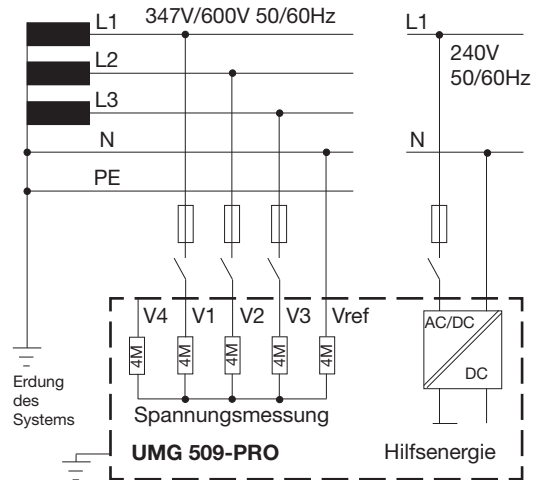
U_{L-N} / U_{L-L}	
66V / 115V	
120V / 208V	
127V / 220V	
220V / 380V	
230V / 400V	
240V / 415V	
260V / 440V	
277V / 480V	
347V / 600V	Maximale Nennspannung des Netzes nach UL
400V / 690V	
417V / 720V	Maximale Nennspannung des Netzes

Abb. Für Messeingänge geeignete Netz-Nennspannungen nach EN 60664-1:2003

6.3.2 Dreiphasen-3-Leiternetz ungeerdet

U_{L-L}	
66V	
115V	
120V	
127V	
200V	
220V	
230V	
240V	
260V	
277V	
347V	
380V	
400V	
415V	
440V	
480V	
500V	
577V	
600V	Maximale Nennspannung des Netzes

Abb. Für Messeingänge geeignete Netz-Nennspannungen nach EN 60664-1:2003

7. Installation

7.1 Anschluss an einen PC

Beim Anschließen des Geräts an einen PC bieten sich verschiedene Möglichkeiten:

1. Anschluss über einen Schnittstellenwandler:

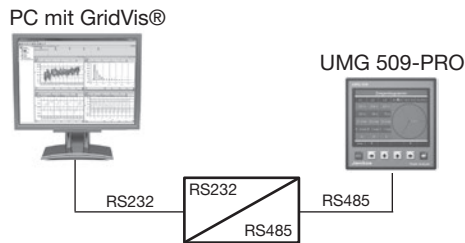

3. Anschluss über das Netzwerk:

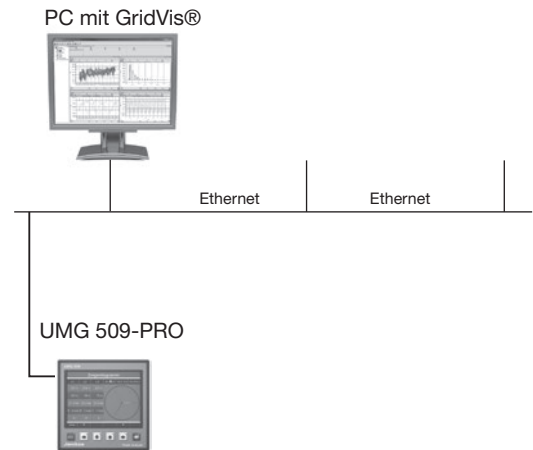

2. Direktanschluss über Ethernet:

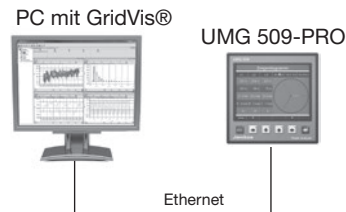

4. Verwendung des UMG 509-PRO als Gateway für weitere UMG

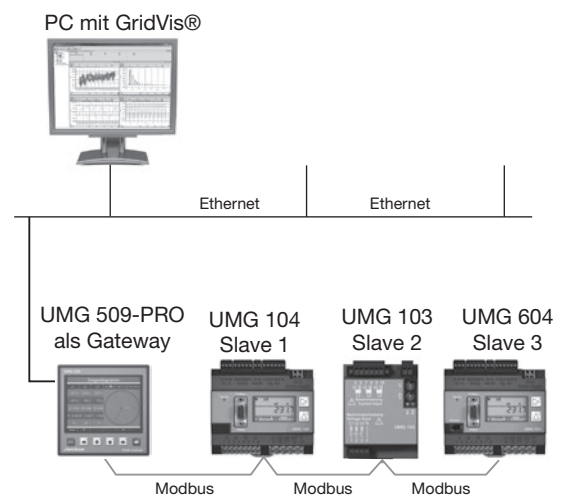

7.2 Schutzleiteranschluss

Verwenden Sie für den Anschluss des Schutzleiters an das Gerät einen Ringkabelschuh.

7.3 Trennschalter

Sehen Sie bei der Gebäudeinstallation einen geeigneten Trennschalter für die Versorgungsspannung vor, um das Gerät strom- und spannungsfrei zu schalten.

- Bringen Sie den Trennschalter in der Nähe des Geräts und für den Benutzer leicht erreichbar an.
- Kennzeichnen Sie den Schalter als Trennvorrichtung für dieses Gerät.

7.4 Versorgungsspannung

Für den Betrieb des Geräts ist eine Versorgungsspannung erforderlich. Art und Höhe der Versorgungsspannung für Ihr Gerät entnehmen Sie dem Typenschild.

Der Anschluss der Versorgungsspannung erfolgt über die Steckklemmen auf der Rückseite des Geräts.

Stellen Sie vor dem Anlegen der Versorgungsspannung sicher, dass Spannung und Frequenz mit den Angaben auf dem Typenschild übereinstimmen.

Schließen Sie die Versorgungsspannung über eine UL/IEC zugelassene Sicherung an.



WARNUNG!

Verletzungsgefahr durch elektrische Spannung!

Schwere Körperverletzungen oder Tod können erfolgen, durch:

- Berühren von blanken oder abisolierten Adern, die unter Spannung stehen.
- berührungsgefährliche Eingänge des Geräts.

Beachten Sie deshalb:

- **Die Eingänge für die Versorgungsspannung sind berührungsgefährlich.**
- **Schalten Sie Ihre Anlage vor Arbeitsbeginn spannungsfrei!**
- **Verbinden Sie den Schutzleiter des Geräts mit der Erdung des Systems.**



VORSICHT!

Sachschaden durch Nichtbeachtung der Anschlussbedingungen

Durch Nichtbeachtung der Anschlussbedingungen kann Ihr Gerät beschädigt oder zerstört werden.

Beachten Sie deshalb:

- **Halten Sie die Angaben zu Spannung und Frequenz auf dem Typenschild ein.**
- **Schließen Sie die Versorgungsspannung über eine Sicherung gemäß den technischen Daten an.**
- **Greifen Sie die Versorgungsspannung nicht an den Spannungswandlern ab.**
- **Sehen Sie für den Neutralleiter eine Sicherung vor, wenn der Neutralleiteranschluss der Quelle nicht geerdet ist.**



Abb. Anschlussbeispiel für die Versorgungsspannung

7.5 Messspannung

Das Gerät hat 4 Spannungsmesseingänge (V1 bis V4), die sich auf der Rückseite des Geräts befinden.

- V1 bis V3 für die Hauptmessung.
- V4 für die Hilfsmessung

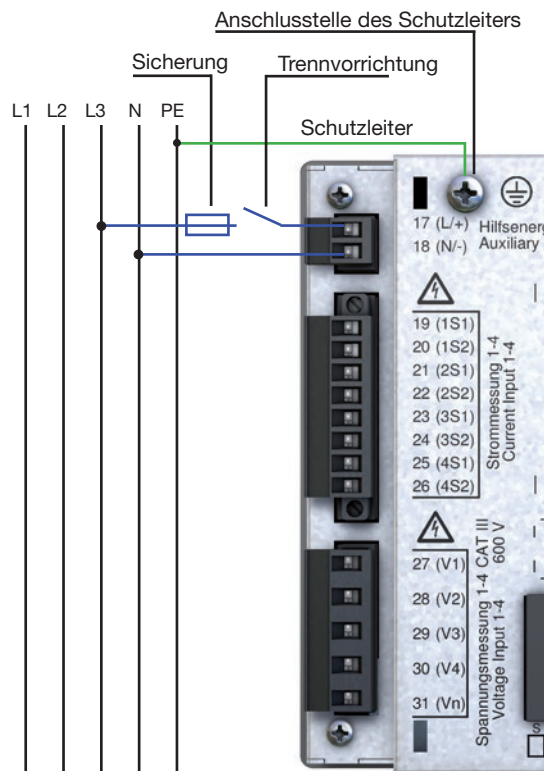
Im Folgenden werden die Anschlüsse mit Hilfs - und Hauptmessung bezeichnet.

7.5.1 Überspannung

Die Spannungsmesseingänge sind für die Messung in Netzen, in denen Überspannungen der Kategorie 600 V CAT III vorkommen können geeignet.

7.5.2 Frequenz

Das Gerät:

- ist für die Messung in Netzen geeignet, in denen die Grundschwingung der Spannung im Bereich 40 Hz bis 70 Hz liegt.
- misst die Frequenz nur an den Messeingängen V1, V2 und V3.



Abb. Anschlussbeispiel für die Spannungsmessung.



WARNUNG!

Verletzungsgefahr durch elektrische Spannung!

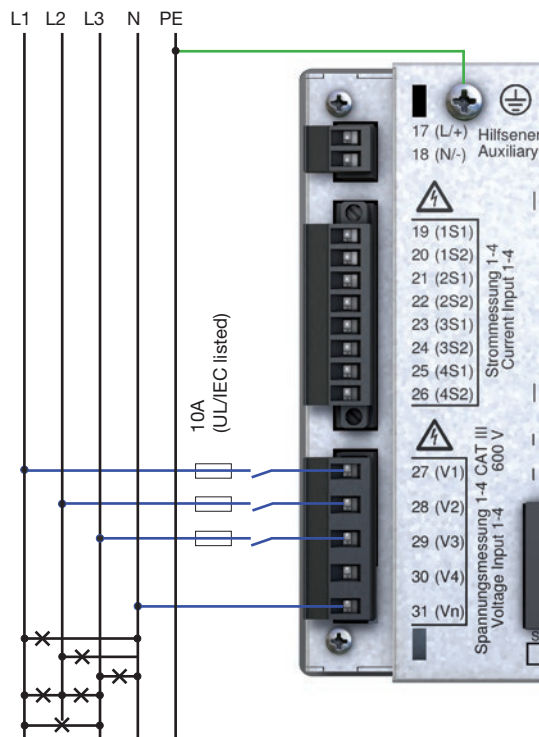
Schwere Körperverletzungen oder Tod können erfolgen, durch Nichtbeachtung der Anschlussbedingungen für die Spannungsmesseingänge.

Beachten Sie deshalb:

- **Verwenden Sie das Gerät nicht zur Spannungsmessung in SELV-Kreisen (Schutzkleinspannung).**
- **Schließen Sie Spannungen, oberhalb der erlaubten Netz- Nennspannungen, über Spannungswandler an.**
- **Die Spannungsmesseingänge am Gerät sind berührungsfählich!**
- **Bringen Sie einen Trennschalter wie in Abschnitt „7. 3 Trennschalter“ beschrieben an.**
- **Verwenden Sie eine UL/IEC zugelassene Überstromschutzeinrichtung mit einem Nennwert, der für den Kurzschlussstrom am Anschlusspunkt bemessen ist.**



HINWEIS!

Für die Messeingänge V4 und I4 muss kein Anschlusschema konfiguriert werden.



HINWEIS!

Für die Messung mit der Hilfsmessung muss für die Frequenzermittlung eine Spannung an der Hauptmessung angeschlossen sein.



VORSICHT!

Fehlfunktion durch unsachgemäßen Anschluss

Wird das Gerät unsachgemäß angeschlossen, können fehlerhafte Meßwerte geliefert werden.

Beachten Sie deshalb:

- **Messspannungen und -Ströme müssen aus dem gleichen Netz stammen.**
- **Das Gerät ist nicht für die Messung von Gleichspannung geeignet.**

7.6 Strommessung

Das Gerät:

- ist für den Anschluss von Stromwandlern mit Sekundärströmen von $\dots/1$ A und $\dots/5$ A ausgelegt.
- misst keine Gleichströme.
- besitzt Strommesseingänge, die für 1 Sekunde mit 120 A belastet werden.

Das werkseitig eingestellte Stromwandlerverhältnis liegt bei 5/5 A und muss gegebenenfalls an die verwendeten Stromwandler angepasst werden.



Abb. Anschlussbeispiel „Strommessung über Stromwandler“.



WARNUNG!

Verletzungsgefahr durch elektrische Spannung an Stromwandlern!

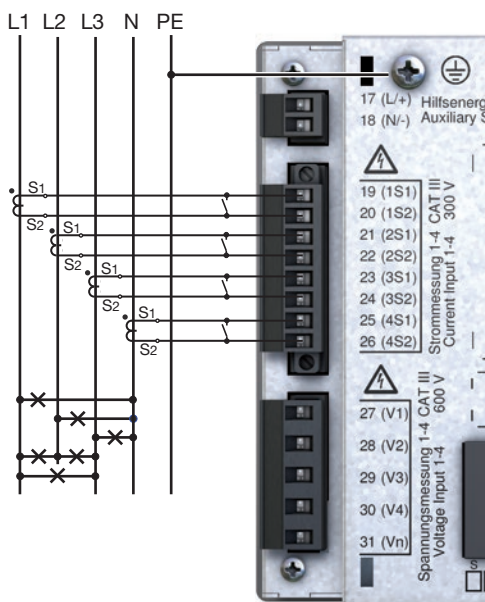
An Stromwandlern die sekundärseitig offen betrieben werden, können hohe berührungsgefährliche Spannungsspitzen auftreten, die schwere Körperverletzung oder Tod zur Folge haben können.

Beachten Sie deshalb:

- **Vermeiden Sie den offenen Betrieb der Stromwandler.**
- **Schließen Sie unbelastete Stromwandler kurz.**
- **Verbinden Sie vorgesehene Erdungsanschlüsse der Stromwandler mit Erde.**
- **Schließen Sie vor Unterbrechung der Stromzuleitung unbedingt die Sekundäranschlüsse der Stromwandler kurz.**
- **Ist ein Prüfschalter vorhanden, welcher die Stromwandlersekundärleitungen automatisch kurzschließt, reicht es aus, diesen in die Stellung „Prüfen“ zu bringen, sofern die Kurzschließer vorher überprüft worden sind.**
- **Verwenden Sie nur Stromwandler, die über eine Basisisolierung gemäß IEC 61010-1:2010 verfügen.**
- **Achten Sie darauf die aufgesetzte Schraubklemme mit den zwei Schrauben ausreichend am Gerät zu fixieren.**
- **Auch offensichere Stromwandler sind berührungsgefährlich, wenn sie offen betrieben werden.**



WARNUNG!

Verletzungsgefahr durch elektrische Spannung!

Bei hohen Messströmen können an den Anschlüssen Temperaturen bis zu 80 °C entstehen.

Verwenden Sie deshalb Leitungen, die für eine Betriebstemperatur von mindestens 80 °C ausgelegt sind

7. 6. 2 Stromrichtung

Die Stromrichtung können Sie am Gerät oder über die vorhandenen seriellen Schnittstellen für jede Phase einzeln korrigieren. Bei Falschanschluss ist also kein nachträgliches Umklemmen der Stromwandler erforderlich.

7. 6. 3 Summenstrommessung

Stellen Sie für eine Summenstrommessung über zwei Stromwandler zunächst deren Gesamtübersetzungsverhältnis am Gerät ein. Das Einstellen der Stromwandlerverhältnisse wird in „11. 3. 1 Messwandler“ beschrieben.

Beispiel:

Die Strommessung erfolgt über zwei Stromwandler. Beide Stromwandler haben ein Übersetzungsverhältnis von 1000/5 A. Die Summenmessung wird mit einem Summenstromwandler 5+5/5 A durchgeführt.

Das Gerät muss dann wie folgt eingestellt werden:

Primärstrom: 1000 A + 1000 A = 2000 A
 Sekundärstrom: 5 A

7. 6. 1 Amperemeter

Wollen Sie den Strom nicht nur mit dem UMG, sondern auch zusätzlich mit einem Amperemeter messen, schalten Sie das Amperemeter in Reihe zum UMG.



Abb. Schaltbild mit zusätzlichem Amperemeter in Reihe geschaltet



Abb. Beispiel für die Strommessung über einen Summenstromwandler

7.7 Anschlussvarianten

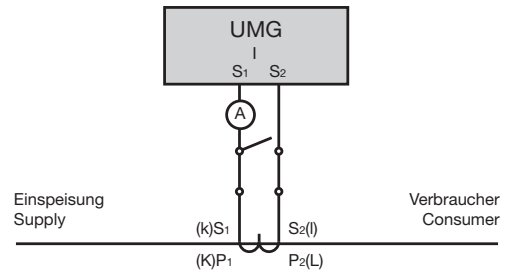
7.7.1 Spannungsmessung

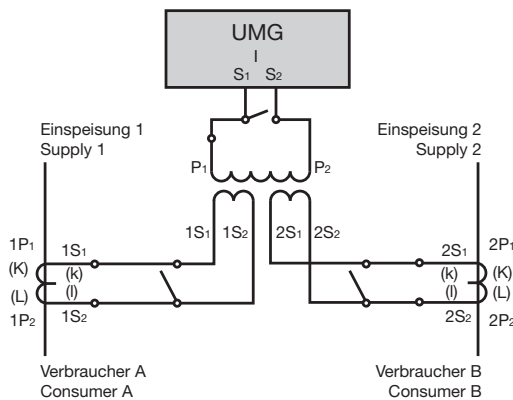

Abb. Messung in einem Dreiphasen-4-Leiter Netz



Abb. Messung in einem Einphasen-2-Leiter Netz

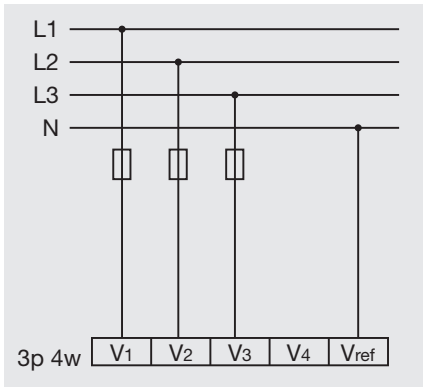

Abb. Messung in einem Dreiphasen-3-Leiter Netz ohne Nulleiter

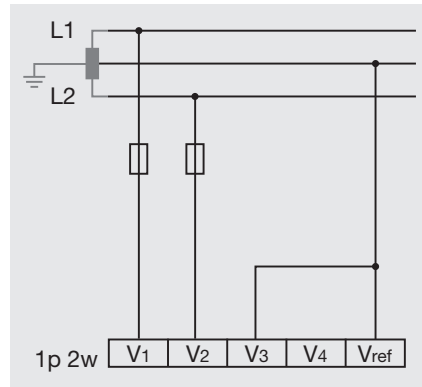

Abb. Messung in einem Dreiphasen-3-Leiter Netz

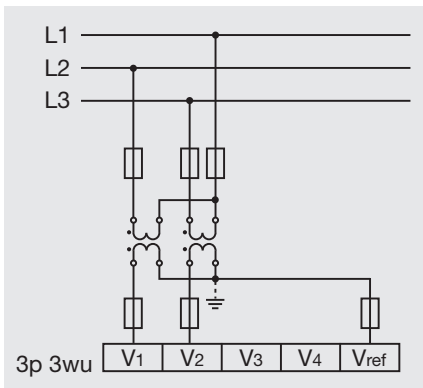

Abb. Messung in einem Dreiphasen-4-Leiter Netz

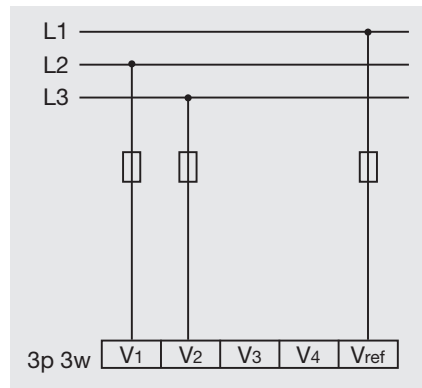

Abb. Messung in einem Dreiphasen-4-Leiter Netz mit einem zusätzlichen Leiter

7.7.2 Strommessung

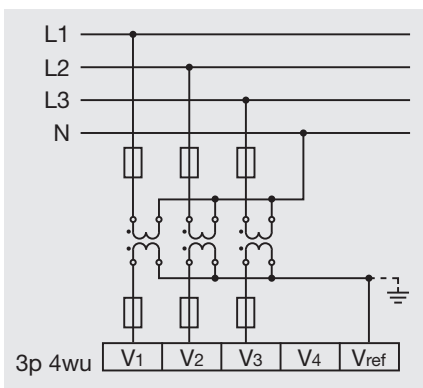

Abb. Messung in einem Dreiphasen-4-Leiter Netz über drei Stromwandlern

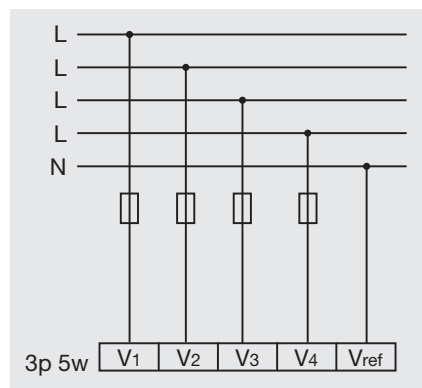

Abb. Messung in einem Einphasen-2-Leiter Netz über 2 Stromwandlern

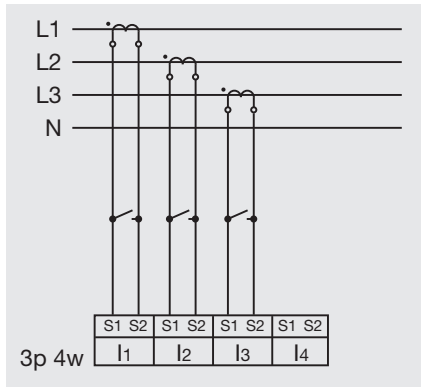

Abb. Messung in einem Dreiphasen-3-Leiter Netz über zwei Stromwandler

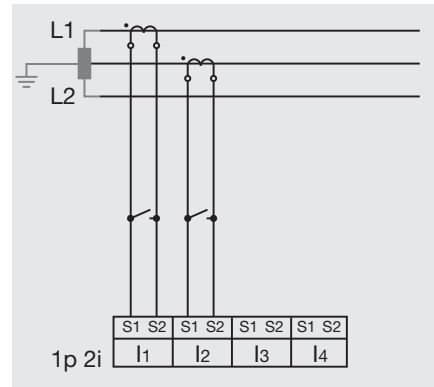

Abb. Messung in einem Dreiphasen-4-Leiter Netz über vier Stromwandler

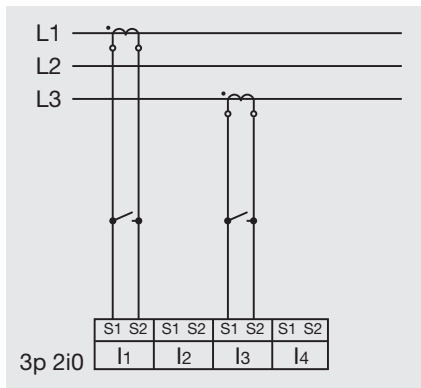

Abb. Messung in einem Dreiphasen-4-Leiter Netz über zwei Stromwandler

7.7.3 Hilfsmessung, Eingang V4

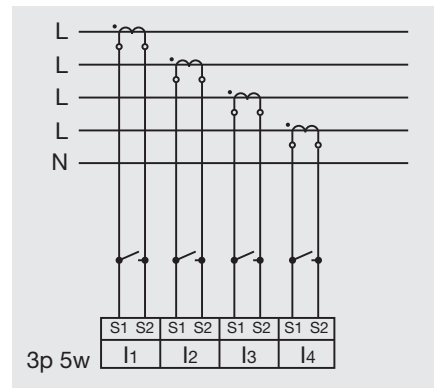

Abb. Messung in einem Dreiphasen-4-Leiternetz mit symmetrischer Belastung

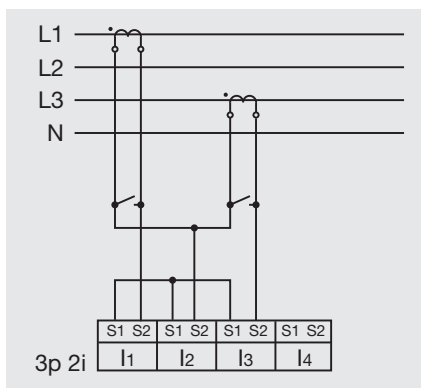

Abb. Messung in einem Dreiphasen-3-Leiternetz mit symmetrischer Belastung

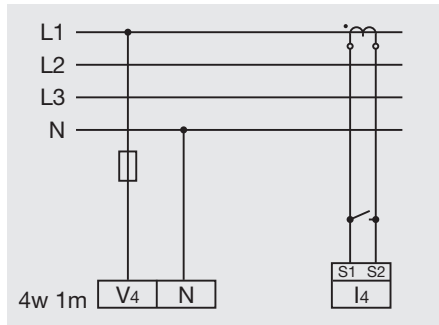

Abb. Messung der Spannung zwischen N und PE.
Messung des Stromes im Neutralleiter

HINWEIS!

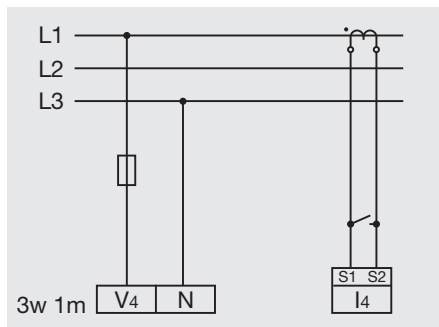
Wird die Hauptmessung an ein Dreiphasen-3-Leiternetz angeschlossen, kann die Hilfsmessung nicht mehr als Messeingang verwendet werden.

HINWEIS!

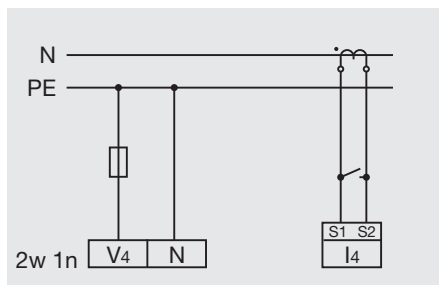
Für die Messung mit der Hilfsmessung muss für die Frequenzermittlung eine Spannung an der Hauptmessung angeschlossen sein.

HINWEIS!

Messspannungen und Messströme müssen aus dem gleichen Netz stammen.

7.8 Differenzstrommessung

Das Gerät:

- ist für den Einsatz als Differenzstrom-Überwachungsgerät (RCM) zur Überwachung von Wechselströmen, pulsierenden Gleichströmen und Gleichströmen geeignet.
- kann Differenzströme nach IEC/TR 60755 (2008-01) vom Typ A messen.

Der Anschluss von geeigneten externen Differenzstromwandlern mit einem Nennstrom von 30 mA erfolgt an den Differenzstromwandlereingängen I5 (Klemmen 4/5) und I6 (Klemmen 6/7).



Abb. Anschlussvariante „Differenzstrommessung über Stromwandler“

7.8.1 Ausfallüberwachung

Das Gerät überwacht den ohmschen Widerstand an den Differenzstrommesseingängen.

Ist dieser größer 300 Ohm, liegt ein Ausfall der Differenzstrommessung vor. Dies kann zum Beispiel durch einen Kabelbruch kommen

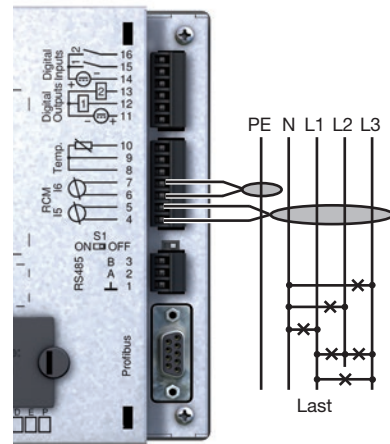
Weitere Informationen zur Ausfallüberwachung finden Sie im Abschnitt „12. 7 Ausfallüberwachung (RCM)“.



HINWEIS!

Übersetzungsverhältnisse für die Differenzstromwandler-Eingänge konfigurieren Sie über die Software GridVis®. (siehe www.janitza.de)



HINWEIS!

Für die Messeingänge I5 und I6 muss kein Anschlussschema konfiguriert werden!



Verletzungsgefahr durch hohe Spannungen

VORSICHT!

Unzureichende Isolierung der Betriebsmittel an den Analogen-Eingängen (Temperaturmessung und Differenzstrommessung) gegenüber den Netzstromkreisen kann dazu führen, dass an diesen Eingängen gefährliche Spannungen anliegen.

Sorgen Sie für eine verstärkte oder doppelte Isolierung zu den Netzstromkreisen!

7. 8. 2 Beispiel: Isolation der Differenzstromwandler

Ein Differenzstromwandler soll auf isolierte Netzleitungen in einem 300 V CAT III Netz messen.

Die Isolierung der Netzleitungen und die Isolierung des Differenzstromwandlers müssen Basisisolierung für 300 V CAT III erfüllen. Dies entspricht einer Prüfspannung von 1500 V AC (1 Min. Dauer) für die isolierten Netzleitungen und einer Prüfspannung von 1500 V AC (1 Min. Dauer) für den Differenzstromwandler.

VORSICHT!

Übertragungsfehler und Schbeschädigung durch elektrische Störung

Bei einer Leitungslänge von über 30 m besteht eine erhöhte Wahrscheinlichkeit, von Übertragungsfehlern und Beschädigung des Geräts durch atmosphärische Entladung.

Verwenden Sie für den Anschluss an die Differenzstromwandlereingänge eine abgeschirmte Leitung.



Abb. Beispiel UMG 509-PRO mit Differenzstromüberwachung über die Messeingänge I5/I6.

WARNUNG!

Verletzungsgefahr durch elektrische Spannung!

Profibus, RS485, Temperaturmesseingang und Differenzstrommesseingang sind untereinander galvanisch nicht getrennt.

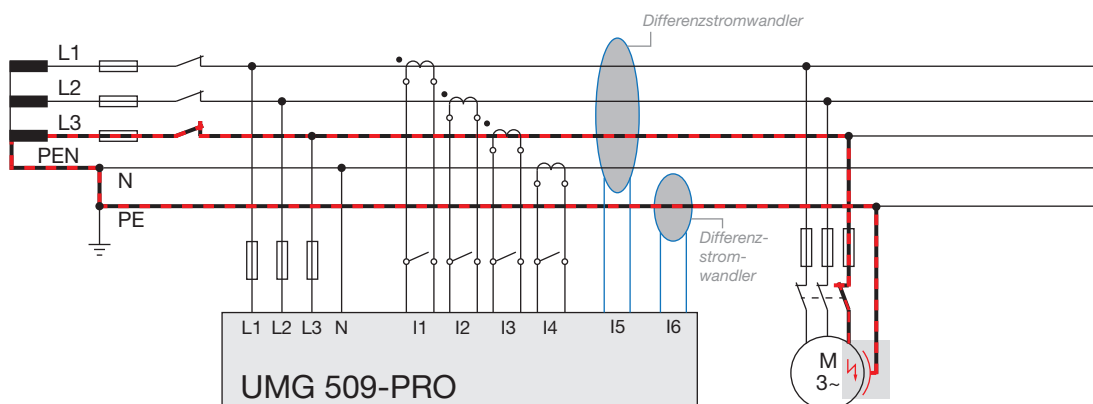
Beachten Sie deshalb unbedingt, dass gefährliche Spannungen an diesen Eingängen Auswirkungen auf die jeweils anderen Anschlüsse haben können.

7.9 Temperaturmessung

Das Gerät verfügt über einen Temperaturmesseingang, der für eine maximale Gesamtbürde von 4 kOhm ausgelegt ist (Fühler und Leitung).

Die Temperaturmessung erfolgt hierbei über die Klemmen 8 bis 10.



Abb. Anschlussbeispiel Temperaturmessung über einen PT100

7.9.1 Beispiel: Isolation des Temperatursensor

Ein Temperatursensor soll in der Nähe von **nicht** isolierten Netzleitungen in einem 300 V CAT III Netz messen.

Der Temperatursensor muss eine verstärkte oder doppelte Isolierung für 300 V Cat III besitzen.

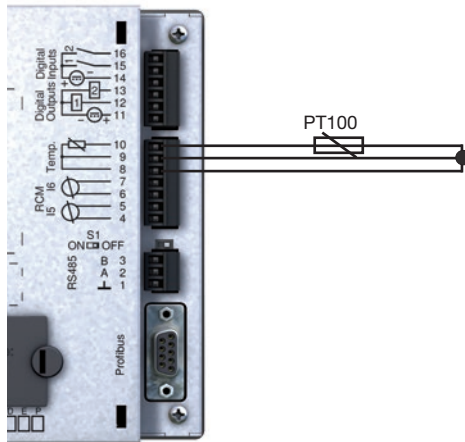



Abb. Schematische Darstellung des Anschlussbeispiels

VORSICHT!  **Übertragungsfehler und Sachbeschädigung durch elektrische Störung**

Bei einer Leitungslänge von über 30 m besteht eine erhöhte Wahrscheinlichkeit, von Übertragungsfehlern und Beschädigung des Geräts durch atmosphärische Entladung.

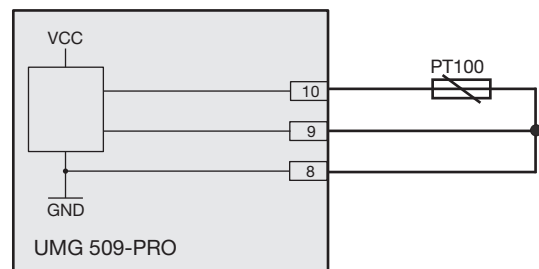
Verwenden Sie für den Anschluss an den Temperaturfühler eine abgeschirmte Leitung.

VORSICHT!  **Sachschaden durch Kurzschluss**

Unzureichende Isolierung der Betriebsmittel an den Analogen-Eingängen (Temperaturmessung und Differenzstrommessung) gegenüber den Netzstromkreisen kann dazu führen, dass an diesen Eingängen gefährliche Spannungen anliegen.

Sorgen Sie für eine verstärkte oder doppelte Isolierung zu den Netzstromkreisen!

WARNUNG!  **Verletzungsgefahr durch elektrische Spannung!**

Profibus, RS485, Temperaturmesseingang und Differenzstrommesseingang sind untereinander galvanisch nicht getrennt.

Beachten Sie deshalb unbedingt, dass gefährliche Spannungen an diesen Eingängen Auswirkungen auf die jeweils anderen Anschlüsse haben können.

8. Schnittstellen

Das Gerät verfügt über vier Schnittstellen, über die es mit anderen Geräten verbunden werden kann:

- RS485
- Profibus
- Ethernet

8.1 Abschirmung

Für Verbindungen über die Schnittstellen ist ein verdrehtes und abgeschirmtes Kabel vorzusehen. Beachten Sie bei der Abschirmung folgende Punkte:

- Erden Sie die Schirme aller Kabel, die in den Schrank führen, am Schrankeintritt.
- Verbinden Sie den Schirm großflächig und gut leitend mit einer Fremdspannungsarmen Erde.
- Fangen Sie die Kabel oberhalb der Erdungsschelle mechanisch ab, um Beschädigungen durch Bewegungen des Kabels zu vermeiden.
- Verwenden Sie zur Einführung des Kabels in den Schaltschrank passende Kabeleinführungen zum Beispiel PG-Verschraubungen.



Abb. Abschirmungsauslegung bei Schrankeintritt.



VORSICHT!

Übertragungsfehler und Verletzungsgefahr durch elektrische Störung

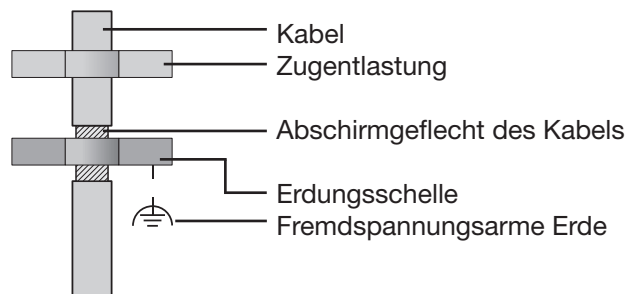
Durch atmosphärische Entladung können Fehler in der Übertragung und gefährliche Spannungen am Gerät entstehen.

Beachten Sie deshalb:

- **Legen Sie die Abschirmung mindestens einmal auf Funktionserde (PE).**
- **Bei größeren Störquellen, Frequenzumrichter im Schaltschrank legen Sie die Abschirmung so nah wie möglich am Gerät auf Funktionserde (PE).**
- **Halten Sie die maximale Kabellänge von 12000 m bei einer Baudrate von 38,4 k ein.**
- **Verwenden Sie abgeschirmte Kabel.**
- **Verlegen Sie Schnittstellenleitungen räumlich getrennt oder zusätzlich isoliert zu Netzspannungsführenden Anlagenteilen.**

8.2 RS485-Schnittstelle

Die RS485-Schnittstelle ist bei diesem Gerät als 3-poliger Steckkontakt ausgeführt und kommuniziert über das Modbus-RTU-Protokoll.

Die verwendeten Kabel müssen für eine Umgebungstemperatur von mindestens 80 °C geeignet sein.

Empfohlener Kabeltyp:

- Unitronic Li2YCY(TP) 2x2x0,22 (Lapp Kabel)



Abb. Anschlussbeispiel RS485



WARNUNG!

Verletzungsgefahr durch elektrische Spannung!

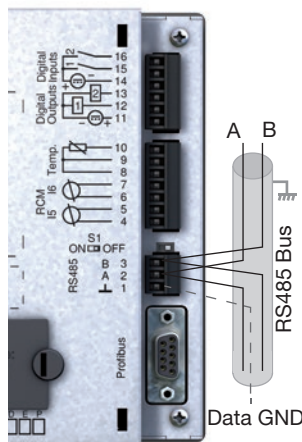
Profibus, RS485 und Temperaturmesseingang sind untereinander galvanisch nicht getrennt.

Beachten Sie deshalb unbedingt, dass gefährliche Spannungen an diesen Eingängen Auswirkungen auf die jeweils anderen Anschlüsse haben können.

8.2.1 Abschlusswiderstände

Am Anfang und am Ende eines Segments wird das Kabel mit Widerständen (120 Ohm 1/4 W) terminiert.

Über den DIP-Schalter S1 des Geräts ist eine Terminierung innerhalb des Geräts möglich.



Abb. Terminierung über DIP Schalter aktiviert (ON)

8.3 Profibus-Schnittstelle

Diese als 9-polige DSub-Buchse ausgelegte RS485- Schnittstelle unterstützt das Protokoll Profibus DP V0 Slave.

Für den einfachen Anschluss ankommender und abgehender Busleitungen verbinden Sie diese über einen Profibus-stecker mit dem Gerät.

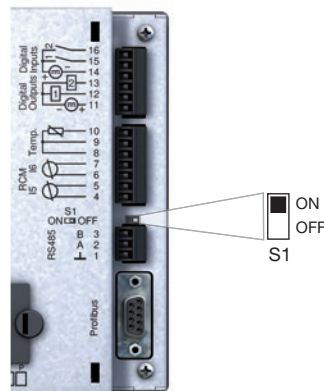
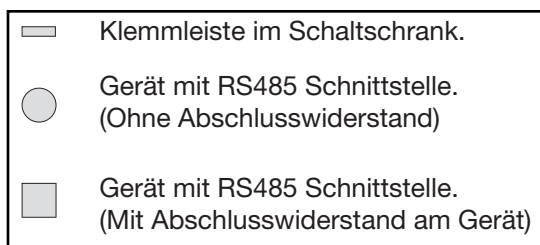
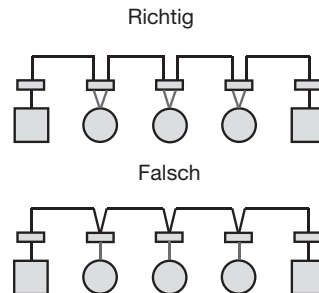
Zum Anschluss empfehlen wir einen 9-poligen Profibusstecker z.B. der Firma Phoenix vom Typ „SUBCON-Plus-ProfIB/AX/SC“ mit der Artikelnummer 2744380. (Janitza Art.Nr.: 13.10.539)



Abb. Rückansicht UMG 509-PRO mit DSub-Buchse für Profibus

8.3.1 Anschließen der Busleitungen

1. Verbinden Sie die ankommende Busleitung mit den Klemmen 1A und 1B des Profibussteckers.
2. Verbinden Sie die weiterführende Busleitung für das nächste Gerät in der Linie mit den Klemmen 2A und 2B.
3. Folgt innerhalb der Linie kein Gerät mehr, terminieren Sie die Busleitung mit Widerständen in dem Sie den Schalter am Profibusstecker auf ON stellen.



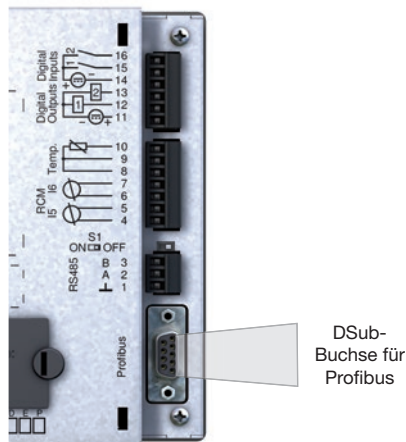

Abb. Profibusstecker mit Abschlusswiderständen

Übertragungsgeschwindigkeiten in kBit/s	max. Segmentlänge
9,6; 19,2; 45,45; 93,75	1200 m
187,5	1000 m
500	400 m
1500	200 m
3000; 6000; 12000	100 m

Tab. Segmentlängen gemäß Profibus-Spezifikation.

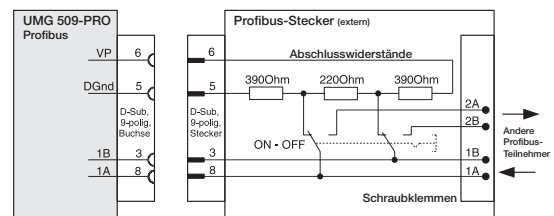
HINWEIS!
Bei Verwendung des Geräts in einem Profibus-System legen Sie die Geräteadresse über das Konfigurations-Menü wie in „11. 2. 2 Feldbus“ beschrieben fest!

WARNUNG!  **Verletzungsfahr durch elektrische Spannung!**
Profibus, RS485 und Temperaturmesseingang sind untereinander galvanisch nicht getrennt.
Beachten Sie deshalb unbedingt, dass gefährliche Spannungen an diesen Eingängen Auswirkungen auf die jeweils anderen Anschlüsse haben können.

8.4 Bus-Struktur

- Alle Geräte werden in einer Busstruktur (Linie) angeschlossen.
- Jedes Gerät besitzt eine eigene Adresse innerhalb des Buses (siehe auch „11. 8 Profibus Konfiguration“).
- In einem Segment können bis zu 32 Teilnehmer zusammenschaltet werden.
- Am Anfang und am Ende eines Segments wird das Kabel mit Widerständen (Busabschluß, 120 Ohm, 1/4 W) terminiert.
- Bei mehr als 32 Teilnehmern müssen Repeater (Leitungsverstärker) eingesetzt werden, um die einzelnen Segmente zu verbinden.
- Geräte mit eingeschaltetem Busabschluß müssen unter Speisung stehen.
- Es wird empfohlen den Master an das Ende eines Segmentes zu setzen.
- Wird der Master mit eingeschaltetem Busabschluß ausgetauscht, ist der Bus außer Betrieb.
- Wird ein Slave mit eingeschaltetem Busabschluß ausgetauscht oder ist spannungslos kann der Bus instabil werden.
- Geräte die nicht am Busabschluß beteiligt sind, können ausgetauscht werden, ohne dass der Bus instabil wird.



Abb. Darstellung Bus-Struktur



HINWEIS!

Für die Busverdrahtung sind CAT-Kabel nicht geeignet. Verwenden Sie hierfür die empfohlenen Kabeltypen.

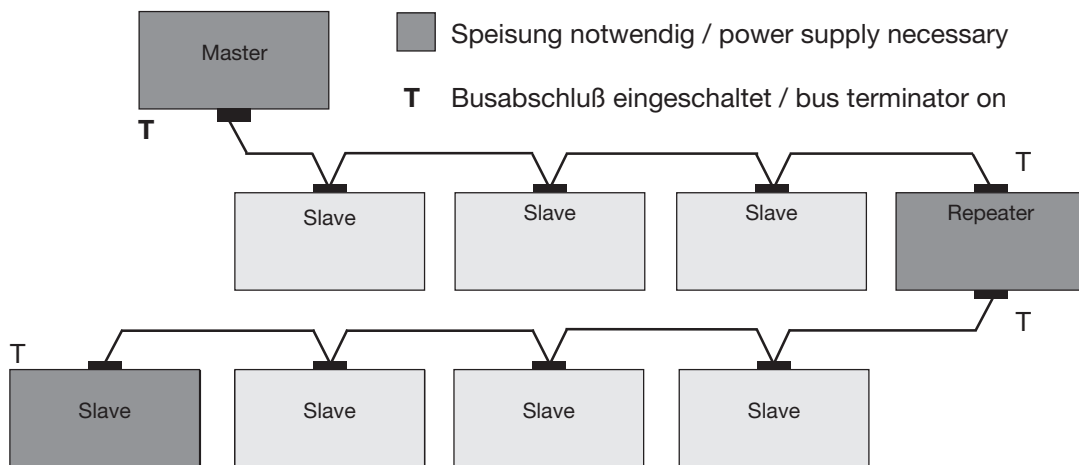
8.5 Ethernet-Schnittstelle

Die Ethernet-Schnittstelle befindet sich an der Unterseite des Geräts. Achten Sie beim Anschluss abhängig vom Biegeradius des Ethernetkabels darauf einen ausreichenden Anschlussbereich ein zu halten.

Dieser Anschlussbereich sollte nicht kleiner als 50 mm sein.



HINWEIS!

Das Gerät ist werkseitig auf die dynamische Vergabe der IP-Adresse (**DHCP-Modus**) eingestellt. Diese Einstellungen ändern Sie, wie in „11. 2. 1 Ethernet(TCP/IP)“ beschrieben, oder über die Software GridVis®.



VORSICHT! **Sachschaden durch falsche Netzwerkeinstellungen**

Falsche Netzwerkeinstellungen können Störungen im IT-Netzwerk verursachen. **Informieren Sie sich vor dem Anschluss des Geräts bei ihrem Netzwerkadministrator über die korrekte Netzwerkeinstellung für Ihr Gerät.**



HINWEIS!

Zum Anschluss empfehlen wir mindestens CAT5-Kabel zu verwenden.



Abb. Rückansicht UMG 509-PRO mit Patchkabel

9. Digitale Ein- und Ausgänge

9.1 Digitale Eingänge

Das Gerät besitzt zwei digitale Eingänge.

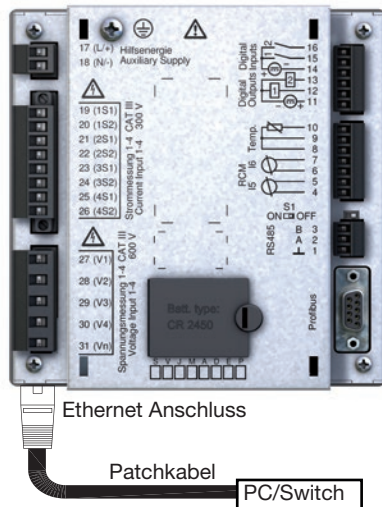
An einem digitalen Eingang wird ein Eingangssignal erkannt, wenn eine Spannung von mindestens 18 V und maximal 28 V DC (typisch bei 4 mA) anliegt.

Bei einer Spannung von 0 bis 5 V und bei einem Strom kleiner 0,5 mA liegt kein Eingangssignal an.



Abb. Anschluss digitale Eingänge

VORSICHT!

Übertragungsfehler und Sachbeschädigung durch elektrische Störung

Bei einer Leitungslänge von über 30 m besteht eine erhöhte Wahrscheinlichkeit, von Übertragungsfehlern und Beschädigung des Geräts durch atmosphärische Entladung.

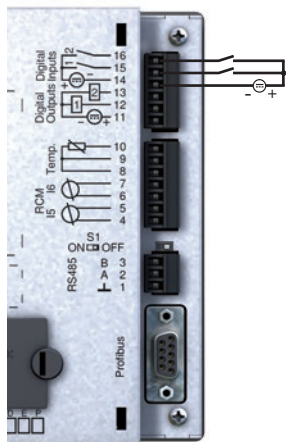
Verwenden Sie für den Anschluß an die Digitalen Eingänge eine abgeschirmte Leitung.



Abb. Beispiel für den Anschluss der externen Kontakte S1 und S2 an die digitalen Eingänge 1 und 2



HINWEIS!

Beachten Sie die Polung der Versorgungsspannung.

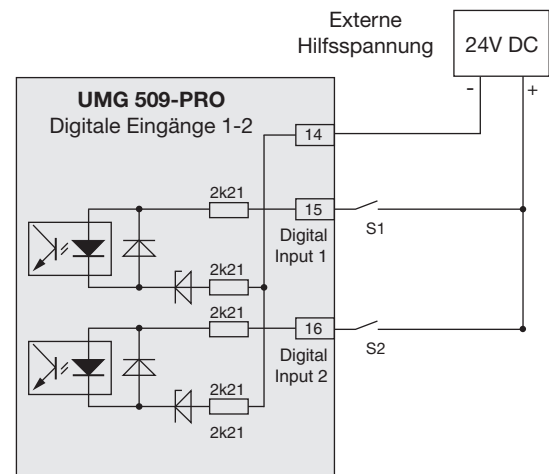
9.1.1 S0 Impulseingang

Sie können an jeden digitalen Eingang einen S0 Impulsgeber nach DIN EN62053-31 anschließen.

Sie benötigen eine externe Hilfsspannung mit einer Ausgangsspannung im Bereich 18 .. 28 V DC und einen Widerstand mit 1,5 kOhm.



Abb. Beispiel für den Anschluss eines S0 Impulsgebers an den digitalen Eingang 1

9.2 Digitale Ausgänge

Das Gerät besitzt zwei digitale Ausgänge, die:

- über Optokoppler galvanisch von der Auswerteelektronik getrennt sind.
- einen gemeinsamen Bezug haben.
- Gleichstromlasten schalten können.
- eine externe Hilfsspannung benötigen.
- als Impulsausgänge verwendet werden können.

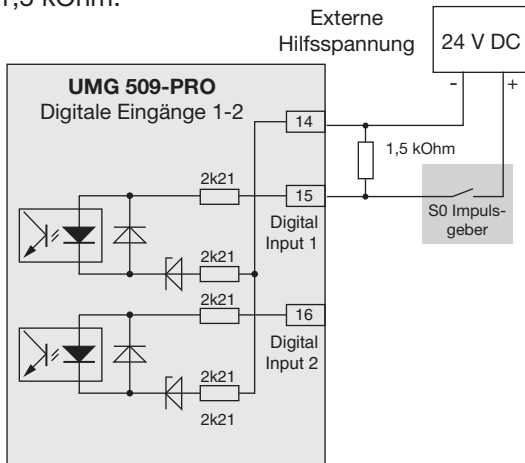

Abb. Anschluss digitale Ausgänge



HINWEIS!

Funktionen für die digitalen Ausgänge können Sie übersichtlich über die Software GridVis® einstellen. (siehe www.janitza.de)

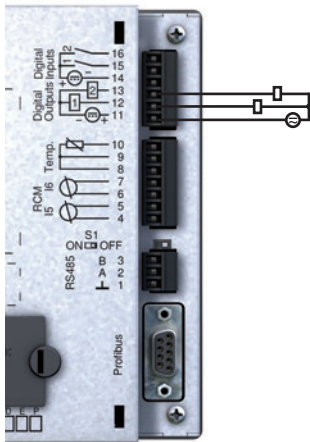

VORSICHT! Messfehler bei Verwendung als Impulsausgang

Bei der Verwendung der digitalen Ausgänge als Impulsausgang können Messfehler durch Restwelligkeit entstehen.

Verwenden Sie daher, für die Versorgungsspannung der digitalen Ein- und Ausgänge ein Netzteil, dessen Restwelligkeit unter 5% der Versorgungsspannung liegt.



VORSICHT! Sachschäden durch Anschlussfehler

Die digitalen Ausgänge sind nicht kurzschlussfest! Anschlussfehler können daher zur Beschädigung der Anschlüsse führen.

Achten sie beim Anschließen der Ausgänge auf eine korrekte Verdrahtung.



Abb. Beispiel für den Anschluss von 2 Relais an die digitalen Ausgänge 1 und 2

10. Bedienung

Das Gerät wird über sechs Funktionstasten bedient, die abhängig vom Kontext mit unterschiedlichen Funktionen belegt sind:

- Auswahl von Messwertanzeigen.
- Navigation innerhalb der Menüs.
- Bearbeitung der Geräteeinstellungen.

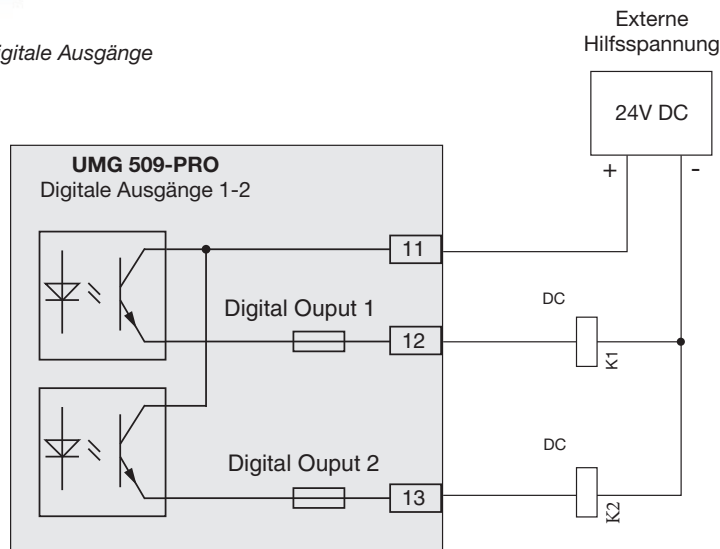

Abb. UMG 509-PRO Messwertanzeige „Home“

10.2 Messwertanzeige „Home“

Nach einer Netzwiederkehr startet das Gerät mit der Messwertanzeige „Home“.

Diese Messwertanzeige enthält den Gerätenamen und eine Übersicht wichtiger Messwerte. Im Auslieferungszustand besteht der Geräte name aus dem Gerätetyp und der Seriennummer des Geräts.

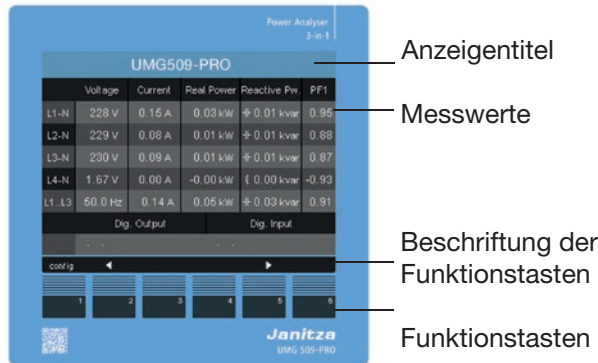

Abb. UMG 509-PRO Messwertanzeige „Home“

10.1 Tastenbelegung

Taste	Funktion
1	<ul style="list-style-type: none"> • zum ersten Bild (Home) zurückkehren • Auswahlmenü verlassen
2	<ul style="list-style-type: none"> • Ziffer wählen • Hauptwerte (U, I, P ...) wählen
3	<ul style="list-style-type: none"> • Ändern (Ziffer -1) • Nebenwerte (wählen) • Menüpunkt auswählen
4	<ul style="list-style-type: none"> • Ändern (Ziffer +1) • Nebenwerte (wählen) • Menüpunkt auswählen
5	<ul style="list-style-type: none"> • Ziffer wählen • Hauptwerte (U, I, P ...) wählen
6	<ul style="list-style-type: none"> • Auswahlmenü öffnen • Auswahl bestätigen

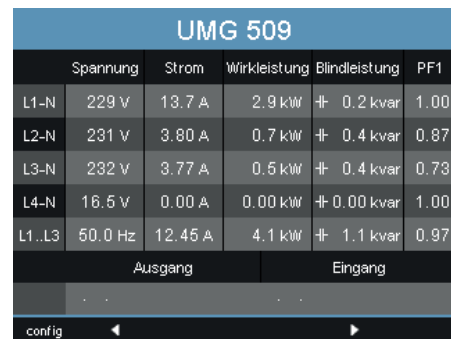

Abb. UMG 509-PRO Oberschwingungen Spannung L1

Über die „Home - Taste 1“ kommen Sie aus den Messwertanzeigen für die Hauptwerte direkt zur ersten Messwertanzeige „Home“

10.3 Messwertanzeige

10.3.1 Hauptwerte

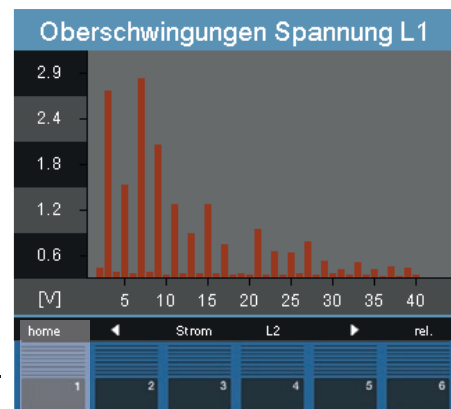
Mit den Tasten 2 und 5 können Sie zwischen den Hauptwerten der Messwertanzeigen blättern. Eine Übersicht der Hauptwerte finden Sie im Abschnitt „17. 2 Übersicht Messwertanzeigen“.

10.3.2 Nebenwerte

Mit den Tasten 3 und 4 sind die Nebenwerte einer Messwertanzeige auswählbar. Auch diese finden Sie im Abschnitt „17. 2 Übersicht Messwertanzeigen“.

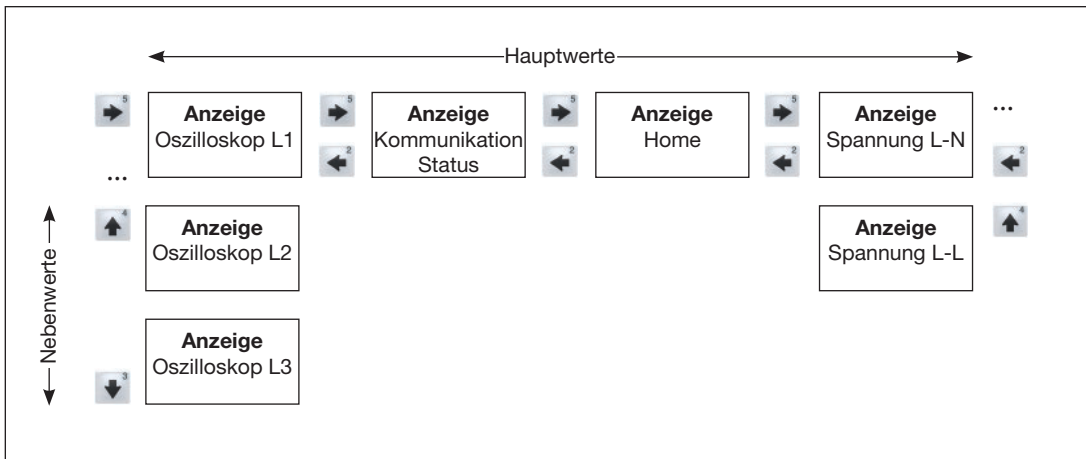

10.4 Messwertanzeige wählen

Um zu einer Messwertanzeige mit Hauptwerten zu wechseln, wählen Sie mit den Funktionstasten 2 bis 5 die gewünschten Messwertanzeigen mit Hauptwerten aus.

Mit der Funktionstaste 1 (Home) kommen Sie immer auf die erste Messwertanzeige.

Um zu einer Messwertanzeige mit Nebenwerten zu wechseln gehen Sie wie folgt vor:

1. Wählen Sie die Messwertanzeige mit den Hauptwerten aus.
2. Wählen Sie mit den Funktionstasten 3 oder 4 die Messwertanzeige für die gewünschten Nebenwerte aus.



Abb. Beispiel: Auswahl Nebenwerte Spannung.

Spannung L-N			
	Messwert	Minimum	Maximum
L1-N	228 V	0.02 V	236 V
L2-N	230 V	0.02 V	237 V
L3-N	231 V	0.02 V	237 V
L4-N	16.6 V	0.00 V	22.5 V

home ◀ L-L ▶ Auswahl

1 2 3 4 5 6

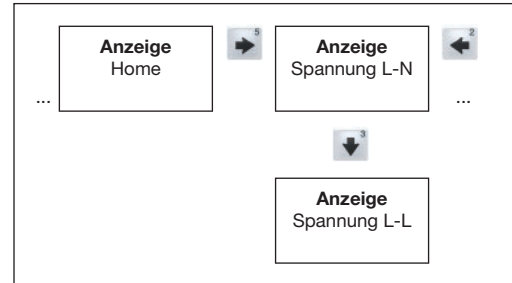
↓

Spannung L-L			
	Messwert	Minimum	Maximum
L1-L2	397 V	0.02 V	408 V
L2-L3	399 V	0.02 V	410 V
L3-L1	399 V	0.02 V	410 V
L4-N	16.5 V	0.00 V	22.5 V

home ◀ L-N ▶ Auswahl

Abb. Messwertanzeige wählen

10.5 Zusatzinformationen abrufen

Um Zusatzinformationen, wie Leistungsfaktor und Frequenz abzurufen, gehen Sie wie folgt vor:

1. Blättern Sie mit den Tasten 2 bis 5 zur gewünschten Messwertanzeige.
2. Aktivieren Sie die Messwertauswahl mit der Taste 6 (Auswahl).
 - Die Hintergrundfarbe für den Messwert wechselt von grau auf blau. Die Zusatzinformationen werden in einem Zusatzfenster angezeigt.
3. Wählen Sie mit den Tasten 2 bis 5 den gewünschten Messwert.
4. Beenden Sie den Vorgang mit der Taste 1 (ESC) oder wählen Sie mit den Tasten 2 bis 5 einen anderen Messwert.

Spannung L-N			
	Messwert	Minimum	Maximum
L1-N	228 V	0.02 V	236 V
L2-N	230 V	0.02 V	237 V
L3-N	231 V	0.02 V	237 V
L4-N	16.6 V	0.00 V	22.5 V

home ◀ L-L ▶ Auswahl

1 2 3 4 5 6

Spannung L-N			
	Messwert	Minimum	Maximum
L1-N	228 V	0.02 V	236 V
L2-N	THD U 2.2 % Leistungsfaktor 1.00 Frequenz 50.01 Hz	0.02 V	237 V
L3-N	231 V	0.02 V	237 V
L4-N	16.3 V	0.00 V	22.5 V

esc ◀ ▶

Abb. Zusatzinformationen zur Spannung L1-N

10.6 Werte löschen

Um einzelne Minimal- und Maximalwerte zu löschen gehen Sie wie folgt vor:

1. Blättern Sie mit den Tasten 2 bis 5 zur gewünschten Messwertanzeige.
2. Aktivieren Sie die Messwertauswahl mit der Taste 6 (Auswahl).
 - Die Hintergrundfarbe für den Messwert wechselt von grau auf blau. Die Zusatzinformationen werden in einem Zusatzfenster angezeigt.
3. Wählen Sie mit den Tasten 2 bis 5 den gewünschten Min- oder Maxwert.
 - Der Zeitpunkt mit Datum und Uhrzeit des Auftretens wird als Zusatzinformation angezeigt.
4. Mit Taste 6 (Reset) kann der ausgewählten Min- oder Maxwert gelöscht werden.
5. Beenden Sie den Vorgang mit der Taste 1 (ESC) oder wählen Sie mit den Tasten 2 bis 5 einen anderen Min- oder Maxwert.



HINWEIS!

Datum und Uhrzeit für die Min-/Maxwerte werden in UTC-Zeit angegeben.

10.7 Transienten-Liste

Transiente Spannungen:

- sind schnelle impulshafte Einschwingvorgänge in elektrischen Netzen.
- sind zeitlich nicht vorhersehbar und von begrenzter Dauer.
- werden durch Blitzeinwirkung, durch Schalthandlungen oder durch Auslösen von Sicherungen verursacht.

In der Transienten-Liste des Geräts werden auf 2 Seiten insgesamt erkannte 16 Transienten aufgelistet.

Um eine bestimmte Transiente Spannung anzeigen zu lassen, gehen Sie wie folgt vor:

1. Blättern Sie mit den Tasten 2 oder 5 in die Hauptwerte-Anzeige „Transienten“
2. Wählen Sie über Taste 4 die gewünschte Seite aus.
3. Gehen Sie mit der Taste 6 (Auswahl) in die Transienten-Liste.
 - Die Hintergrundfarbe für Datum/Uhrzeit wechselt von grau auf blau.
4. Wählen Sie mit den Tasten 3 oder 4 eine Transiente aus.
5. Lassen Sie sich mit Taste 6 (Auswahl) eine Transiente grafisch darstellen.
6. Blenden Sie durch erneutes Drücken der Taste 6 (Legende) die Legende ein oder aus.
7. Über die Taste 1 (esc) können Sie die grafische Darstellung der Transiente verlassen.



Abb. Anzeige einer Transiente

10.8 Ereignis-Liste

Ereignisse sind Grenzwertverletzungen von Strom- und Spannungseffektivwerten.

In der Ereignis-Liste Ihres Geräts werden auf zwei Seiten insgesamt 16 erkannte Ereignisse aufgelistet.

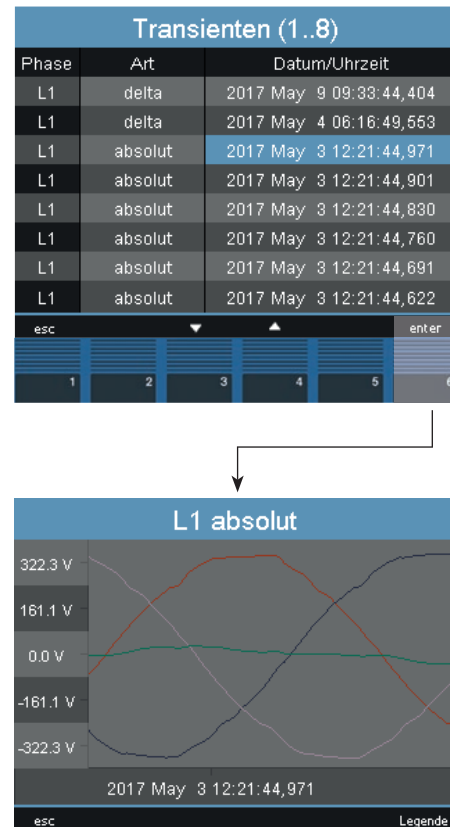
Um ein bestimmtes Ereignis anzeigen zu lassen, gehen Sie wie folgt vor:

1. Blättern Sie mit den Tasten 2 oder 5 in die Hauptwerte-Anzeige „Ereignisse“.
2. Wählen Sie über Taste 4 die gewünschte Seite aus.
3. Gehen Sie mit der Taste 6 (Auswahl) in die Ereignis-Liste.
 - Die Hintergrundfarbe für Datum/Uhrzeit wechselt von grau auf blau.
4. wählen Sie mit den Tasten 3 oder 4 ein Ereignis aus.
5. Lassen Sie sich mit Taste 6 (enter) das Ereignis grafisch darstellen.
6. Blenden Sie durch erneutes Drücken der Taste 6 (Legende) die Legende ein oder aus.
7. Über die Taste 1 (esc) können Sie die grafische Darstellung des Ereignisses verlassen.



Abb. Anzeige eines Ereignisses

11. Konfiguration

Für die Konfiguration des Geräts muss die Versorgungsspannung angeschlossen sein. Gehen Sie dabei wie in „12. 1 Versorgungsspannung anlegen“ beschrieben vor.

Um das Konfigurationsmenü aufzurufen, betätigen Sie aus der Messwertanzeige „Home“ die Taste 1.

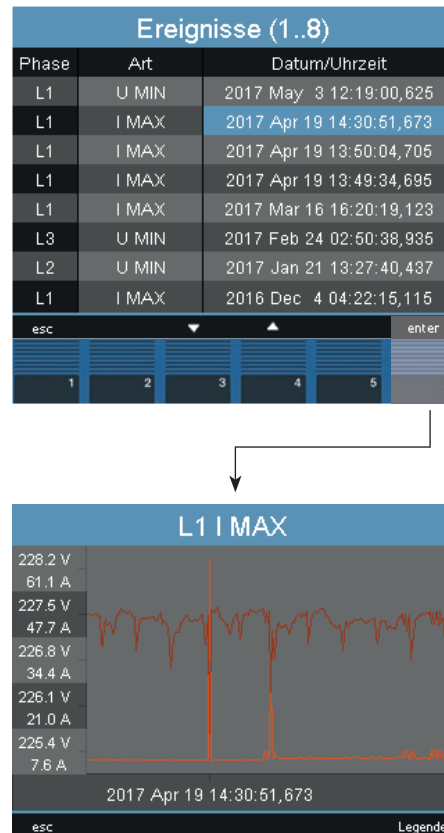
11.1 Sprachen

Die Sprache für die Messwertanzeigen und Menüs können Sie direkt im Konfigurationsmenü einstellen.

Es stehen verschiedene Sprachen zur Auswahl. In der werksseitigen Voreinstellung ist „englisch“ als Sprache festgelegt.

Um die Systemsprache zu ändern gehen sie wie folgt vor:

1. Öffnen sie das Menu Konfiguration.
2. Betätigen Sie die Tasten 3 oder 4, bis das Sprachfeld blau hinterlegt ist.
3. Öffnen Sie mit der Taste 6 (enter) die Sprachauswahl.
4. Wählen Sie mit den Tasten 3 oder 4 die gewünschte Sprache aus.
5. Bestätigen Sie ihre Auswahl durch erneutes Betätigen der Taste 6 (enter).



Abb. Menü „Konfiguration“

11.2 Kommunikation

Im Menü Kommunikation können Sie die Ethernet- und die RS485 Schnittstelle ihres Geräts konfigurieren.

Um in das Menü Kommunikation zu kommen gehen Sie wie folgt vor:

1. Öffnen sie das Menu Konfiguration. Durch Betätigen der Taste 1 im „Home Menü“.
2. Betätigen Sie die Tasten 3 oder 4, bis das Kommunikationsfeld blau hinterlegt ist.
3. Öffnen sie das Menü „Kommunikation, durch Betätigen der Taste 6.

11.2.1 Ethernet(TCP/IP)

Wählen Sie in diesem Abschnitt den Modus der Adressvergabe und falls nötig IP-Adresse, Netzmaske und Gateway. Letztere werden in den Vergabemodi BOOTP und DHCP automatisch vergeben.

Das Gerät verfügt über drei Arten der Adressvergabe:

- **Aus** - IP-Adresse, Netmask und Gateway werden von Ihnen festgelegt und direkt am Gerät eingestellt. Wählen Sie diesen Modus für einfache Netzwerke ohne DHCP-Server.
- **BOOTP** - BootP erlaubt die vollautomatische Einbindung eines UMG 509-PRO in ein bestehendes Netzwerk. BootP ist ein älteres Protokoll und hat nicht den Funktionsumfang von DHCP.
- **DHCP** - beim Start bezieht das Gerät automatisch die IP-Adresse, die Netzmaske und das Gateway von einem DHCP-Server. DHCP ist werkseitig voreingestellt.

Um IP-Adresse, Netzmaske und Gateway einzustellen gehen Sie wie folgt vor:

1. Betätigen Sie die Tasten 3 oder 4, bis das entsprechende Feld blau hinterlegt ist.
2. Aktivieren Sie die Eingabe, durch Betätigen der Taste 6.
 - Die Schrift wechselt zu rot und es erscheint ein Cursor.
3. Stellen Sie nun mit den Tasten 3 oder 4 die gewünschte Ziffer ein.
4. Wechseln Sie mit der Taste 5 zur nächsten Ziffer.
5. Wiederholen Sie die Schritte 3. und 4. bis Sie die gewünschte Eingabe abgeschlossen haben.
6. Bestätigen Sie ihre Eingabe mit der Taste 6.



VORSICHT!

Sachschaden durch falsche Netzwerkeinstellungen

Falsche Netzwerkeinstellungen können Störungen im IT-Netzwerk verursachen.

Informieren Sie sich bei ihrem Netzwerkadministrator über die korrekten Netzwerkeinstellungen für Ihr Gerät.

11. 2. 2 Feldbus

Wenn Sie das Gerät über die RS-485-Schnittstelle anschließen, konfigurieren Sie in diesem Abschnitt folgende Einstellungen:

- **Modbusprotokoll** - Hier wählen Sie ob das Gerät in der Busstruktur als Slave oder Master/Gateway agiert.
- **Geräteadresse** - Wählen Sie hier für das Gerät eine Geräteadresse, mit der das Gerät im Bus angesprochen wird. Diese Adresse muss zwischen 0 und 255 liegen und in der Busstruktur einmalig sein.
- **Baudrate** - Wählen Sie die Baudrate für alle Geräte in einer Busstruktur einheitlich. Mögliche Einstellungen sind 9600, 19200, 38400, 57600, 115200, 921600 kbps. Die werkseitige Voreinstellung ist 115200 kbps.

Um die Einstellungen vor zu nehmen, gehen Sie wie folgt vor:

1. Betätigen Sie die Tasten 3 oder 4 bis das entsprechende Feld blau hinterlegt ist.
2. Betätigen Sie die Taste 6 (enter) um die Auswahlmöglichkeiten aufzurufen.
3. wählen Sie mit den Tasten 3 oder 4 den entsprechenden Wert.
4. bestätigen Sie ihre Auswahl mit Taste 6.

11.3 Messung

Im Menü Messung konfigurieren Sie:

- Die Messwandler für die Strom- und Spannungsmessung.
- Die Aufzeichnung von Transienten.
- Die Aufzeichnung von Ereignissen.
- Die Netzfrequenz.
- Den Temperatursensor.

Das Gerät hat:

- 4 Messkanäle für die Strommessung (I1..I4)
- 4 Messkanäle für die Spannungsmessung (V1..V4 gegen Vref).

Messspannungen und Messströme für die Messkanäle 1-4 müssen aus dem gleichen Netz stammen.

Messung	
Messwandler	->
Transienten	->
Ereignisse	->
Nennfrequenz	automatisch (40-70 Hz)
Temperatur	PT100

Abb. Konfiguration Messung

11.3.1 Messwandler

Hier können Sie folgende Einstellungen für Haupt- und Hilfsmessungen:

- Stromwandler
- Spannungswandler
- Nennstrom
- Nennspannung
- Anschluss

sowie Einstellungen zu Übersetzungsverhältnissen und Überwachungen für Differenzstromwandler vornehmen.

Stromwandler

Sie können jeweils der Hauptmessung und der Hilfsmessung Stromwandlerverhältnisse zuordnen.

Für die direkte Messung von Strömen wählen Sie die Einstellung 5/5 A.

Einstellbereich:

Primär 1 .. 999999
 Sekundär 1 .. 5

Werkseitige Voreinstellung:

Primär 5
 Sekundär 5

Messwandler L1		
	primär	sekundär
Stromwandler	50A	1A
Spannungswandler	400V	400V
Nennstrom	50A	
Nennspannung	230V	
Übernehmen L2-L4	nein	
Dreileiter	3 phase - 4 line	
Anschluss I	3 phase - 4 line, 3CT	
esc	▼	▲
		enter

Abb. Stromwandlerverhältnisse konfigurieren

Nennstrom

Der Nennstrom legt den Bezugspunkt fest für:

- Überstrom
- Strom-Transienten
- automatische Skalierung von Grafiken

Einstellbereich:

0 0.. 999999 A

Messwandler L1		
	primär	sekundär
Stromwandler	50A	1A
Spannungswandler	400V	400V
Nennstrom	50A	
Nennspannung	230V	
Übernehmen L2-L4	nein	
Dreileiter	3 phase - 4 line	
Anschluss I	3 phase - 4 line, 3CT	
esc	▼	▲
		enter

Abb. Nennstrom konfigurieren

Spannungswandler

Sie können jeweils der Hauptmessung und der Hilfsmessung Spannungswandlerverhältnisse zuordnen.

Für Messungen ohne Spannungswandler wählen Sie die Einstellung 400/400 V.

Einstellbereich:

Primär 1 .. 999999 V
Sekundär 1 .. 999 V

Werksseitige Voreinstellung:

Primär 400 V
Sekundär 400 V

Messwandler L1		
	primär	sekundär
Stromwandler	50A	1A
Spannungswandler	400V	400V
Nennstrom	50A	
Nennspannung	230V	
Übernehmen L2-L4	nein	
Dreileiter	3 phase - 4 line	
Anschluss I	3 phase - 4 line, 3CT	
esc	▼	▲
		enter

Abb. Spannungswandler Konfiguration



HINWEIS!

Die Nennwerte für die Messung des K-Faktors und TDD können Sie über die Software GridVis® einstellen. (siehe www.janitza.de)

Nennspannung

Die Nennspannung legt den Bezugspunkt fest für:

- Transienten,
- Ereignisse
- automatische Skalierung von Grafiken

Einstellbereich: 0 .. 1000000 V

Werksseitige Voreinstellung: 230 V

Sie können auch die Primärspannung als Nennspannung wählen.

Messwandler L1		
	primär	sekundär
Stromwandler	50A	1A
Spannungswandler	400V	400V
Nennstrom	50A	
Nennspannung	230V	
Übernehmen L2-L4	nein	
Dreileiter	3 phase - 4 line	
Anschluss I	3 phase - 4 line, 3CT	
esc	▼ ▲	enter

Abb. Nennspannung konfigurieren

Übernehmen L2 - L4

Diese Einstellungen sind pro Phase einstellbar.

Unter dem Menüpunkt „Übernehmen L2 - L4“ können Sie die Einstellungen jeweils aus der Phase L1 in die Phasen L2, L3 und L4 übernehmen, um nicht noch einmal alles eingeben zu müssen.

- **Nein** - Die Einstellungen aus der Phase L1 werden nicht für die Phasen L1 bis L4 übernommen.
- **Ja** - Die Einstellungen aus der Phase L1 werden für die Phasen L1-L4 übernommen.

Messwandler L1		
	primär	sekundär
Stromwandler	50A	1A
Spannungswandler	400V	400V
Nennstrom	50A	
Nennspannung	230V	
Übernehmen L2-L4	nein	
Dreileiter	3 phase - 4 line	
Anschluss I	3 phase - 4 line, 3CT	
esc	▼ ▲	enter

Abb. Einstellungen für L2 - L4 übernehmen

Messwandler L1		
	primär	sekundär
Stromwandler	50A	1A
Spannungswandler	400V	400V
Nennstrom	50A	
Nennspannung	230V	
Übernehmen L2-L4	ja	
Dreileiter	3 phase - 4 line	
Anschluss I	3 phase - 4 line, 3CT	
esc	▼ ▲	enter

Abb. „Einstellungen Übernehmen“ deaktiviert.

Anschlusschema Spannungsmessung

Für die Spannungsmessung können Sie zwischen folgenden Anschlusschemas wählen:

3p4w	3 Phasen 4 Leiter
3p4wu	3 Phasen 4 Leiter
3p3w	3 Phasen 3 Leiter Für Netze ohne Neutraleiter mit symmetrischer Belastung
3p3wu	3 Phasen 3 Leiter Für Netze ohne Neutraleiter mit symmetrischer Belastung
3p5w	3 Phasen 4 Leiter Messung an einem zusätzlichen Leiter
1p2w	1 Phasen 2 Leiter (180°)

Werkseitige Voreinstellung: 3p4w

**HINWEIS!**

Für die Messeingänge V4 und I4 muss kein Anschlusschema konfiguriert werden.

Anschlusschema Strommessung

Für die Strommessung können Sie zwischen folgenden Anschlusschemas wählen:

3p4w	3 Phasen 4 Leiter, 3 Stromwandler
3p5w	3 Phasen 4 Leiter, 4 Stromwandler Der vierte Stromwandler kann zum Beispiel für die Messung im Neutralleiter verwendet werden.
3p2i	3 Phasen 4 Leiter, 2 Stromwandler Für Netze mit symmetrischer Belastung.
3p2i0	3 Phasen 3 Leiter, 2 Stromwandler Aron-Schaltung für Netze ohne Neutralleiter. Der dritte Strom wird berechnet
1p2i	1 Phasen 2 Leiter, 2 Stromwandler

Werkseitige Voreinstellung: 3p4w

Messwandler L1		
	primär	sekundär
Stromwandler	50A	1A
Spannungswandler	400V	400V
Nennstrom	50A	
Nennspannung	230V	
Übernehmen L2-L4	nein	
Dreileiter	3 phase - 4 line	
Anschluss I	3 phase - 4 line, 3CT	

Abb. Konfiguration Anschlusschema Spannung

Messwandler L1		
	primär	sekundär
Stromwandler	50A	1A
Spannungswandler	400V	400V
Nennstrom	50A	
Nennspannung	230V	
Übernehmen L2-L4	nein	
Dreileiter	3 phase - 4 line	
Anschluss I	3 phase - 4 line, 3CT	

Abb. Konfiguration Anschlusschema Strom

Messwandler L1		
	primär	sekundär
Stromwandler	L1	1A
Spannungswandler	L2, L3, N	400V
Nennstrom	50A	
Nennspannung	230V	
Übernehmen	3p4w	
Dreileiter	3 phase - 4 line	
Anschluss I	3 phase - 4 line, 3CT	

Abb. Anschlusschema Spannungsmessung

Messwandler L1		
	primär	sekundär
Stromwandler	L1, I1, I2, I3, I4	1A
Spannungswandler	L2, L3, N	400V
Nennstrom	50A	
Nennspannung	230V	
Übernehmen	3p4w	
Dreileiter	3 phase - 4 line	
Anschluss I	3 phase - 4 line, 3CT	

Abb. Anschlusschema Strommessung

Differenzstromwandler

Bei Verwendung der Differenzstromeingänge I5 und I6 sind die entsprechenden Übersetzungsverhältnisse der eingesetzten Differenzstromwandler einzustellen.

Einstellbereich:

Primär	1 .. 1000000
Sekundär	1

Werksseitige Voreinstellung:

Primär	127
Sekundär	1

Die Ausfallüberwachung der entsprechenden Differenzstromeingänge stellen Sie ebenfalls in diesem Menü ein:

- **Aktiviert** - Schaltet die Ausfallüberwachung für die Differenzstrommessung ein.
- **Deaktiviert** - Schaltet die Ausfallüberwachung für die Differenzstrommessung aus.



Abb. Konfiguration Differenzstromwandler



Abb. Überwachung für Differenzstrommessung konfigurieren

11.3.2 Transienten

Das Gerät:

- überwacht die Spannungsmesseingänge auf Transienten.
- erkennt Transienten die länger als 50µs sind.
- kann Transienten nach zwei unabhängigen Kriterien erkennen.
- kann für jede Phase andere Überwachungseinstellungen empfangen.

Wenn eine Transiente erkannt wurde wird:

- die Wellenform in einer Transientenaufzeichnung gespeichert.
- der Grenzwert, sowohl im Automatik- als auch im Manual-Betrieb, automatisch um 20 V für die nächsten 10 Minuten erhöht.
- für einen Zeitraum von 60 Sekunden jede weitere Transiente mit 509 Punkten aufgezeichnet.

Sie können aufgezeichnete Transienten mit dem Ereignisbrowser der GridVis® darstellen.

Für Aufzeichnung von Transienten stehen folgende Modi zur Verfügung:

- **absolut**
- **delta**



Abb. Transienten konfigurieren

Modus (absolut)

Überschreitet ein Abtastwert den eingestellten Grenzwert, so wird eine Transiente erkannt:

- **aus** - Die Transientenüberwachung ist abgeschaltet
- **automatisch** - Werksseitige Voreinstellung. Der Grenzwert wird automatisch berechnet und beträgt 110% des aktuellen 200 ms - Effektivwertes.
- **manuell** - Die Transientenüberwachung verwendet die einstellbaren Grenzwerte unter „Peak“.

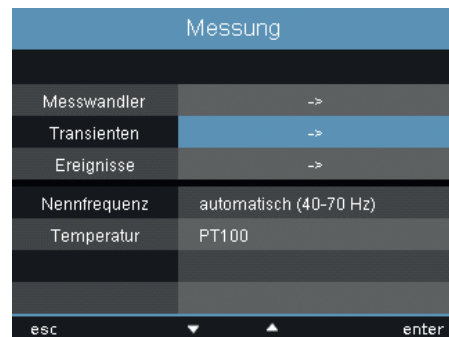
Transienten L1	
Spannung	
Modus (abs)	manuell
Peak U	150% (487.9V)
Modus (delta)	automatically
Trns U	0% (0.0V)
Übernehmen L2-L4	nein
esc	enter

Abb. Transienten Aufzeichnungs-Modus konfigurieren

Übernehmen L2-L4

Die Transientenüberwachung ist pro Phase einstellbar. Sie können die Einstellungen aus der Phase L1 in die Phasen L2, L3 und L4 übernehmen.

- **Nein** - Die Einstellungen aus Phase L1 werden nicht in die Phasen L2, L3 und L4 übernommen.
- **Ja** - Die Einstellungen aus Phase L1 werden in die Phasen L2, L3 und L4 übernommen.

**HINWEIS!**

Für die automatische Ermittlung der Netzfrequenz muss am Spannungs-Messeingang V1 eine Spannung L1-N von größer 10 Veff anliegen.

Modus (delta)

Überschreitet die Differenz von zwei benachbarten Abtastpunkten den eingestellten Grenzwert, so wird eine Transiente erkannt:

- **aus** - Die Transientenüberwachung ist abgeschaltet.
- **automatisch** - Werksseitige Voreinstellung. Der Grenzwert wird automatisch berechnet und beträgt 0.2175 mal dem aktuellen 200 ms - Effektivwert.
- **manuell** - Die Transientenüberwachung verwendet die einstellbaren Grenzwerte unter „Trns U“.

11.3.3 Ereignisse

Ereignisse sind Grenzwertverletzungen von eingestellten Grenzwerten für Strom und Spannung.

Hierbei werden die Grenzwerte mit den Vollwelleneffektivwerten von Strom und Spannung aus den Messkanälen verglichen. Die Ereignis-Aufzeichnung beinhaltet:

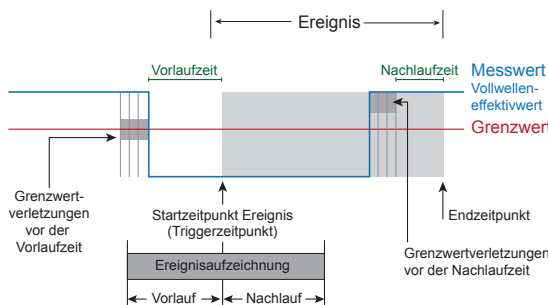

HINWEIS!
 Eine Ereignisaufzeichnung können Sie übersichtlich über die Software GridVis® einstellen. (siehe www.janitza.de)

HINWEIS!
 Vor- und Nachlaufzeit können Sie nur mit der Software GridVis® einstellen. (siehe www.janitza.de)
Werkseitige Voreinstellung: 0

- einen Mittelwert
- einen Min- bzw. Maxwert
- einen Start- und einen Endzeitpunkt.

Ein Ereignis beschreibt Störungen aufgrund von:

- Über-/Unterspannungen
- Überstrom
- Über-/Unterfrequenz
- schnellen Frequenzänderungen

Die Überwachung der Grenzwerte sind abschaltbar (Off/Manual).



Abb. Darstellung der Vollwelleneffektivwerte zu einem Ereignis.

Ein Ereignis wird ausgelöst, wenn innerhalb der Vorlaufzeit ununterbrochen eine Grenzwertverletzung vorliegt. Das Ereignis wird beendet, wenn innerhalb der Nachlaufzeit keine Grenzwertverletzung vorliegt.

Grenzwerte und Hysterese stellen Sie in Prozent vom Nominalwert ein. Grenzwerte sind einstellbar für

- Über- und Unterspannung,
- Überstrom.

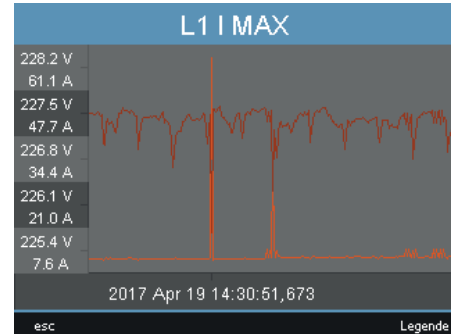
Ist ein Ereignis aufgetreten, wird der dazugehörige Messwert mit der eingestellten Vorlauf- und Nachlaufzeit (jeweils 0..1000 Vollwellen) aufgezeichnet.

Spannungseinbruch

Ein Einbruch der Spannung wird in % der Nennspannung eingestellt.

Ereignisse L1		
Spannung		
Einbruch	85%	(195.5V)
Überspannung	110%	(253.0V)
Strom		
Überstrom	110%	(55.0A)
Übernehmen L2-L4	nein	
esc ▼ ▲ enter		

Abb. Konfiguration der Ereignisaufzeichnung für Spannungseinbrüche

Überspannung

Die Überspannung wird in % der Nennspannung eingestellt.

Überstrom

Der schnelle Anstieg des Stromes wird in % des Nennstromes eingestellt.

Übernehmen L2-L4

Die Überwachung der Ereignisse ist pro Phase einstellbar. Sie können die Einstellungen aus der Phase L1 in die Phasen L2, L3 und L4 übernehmen.

- **Nein** - Die Einstellungen aus Phase L1 werden nicht in die Phasen L2, L3 und L4 übernommen.
- **Ja** - Die Einstellungen aus Phase L1 werden in die Phasen L2, L3 und L4 übernommen.

11. 3. 4 Netzfrequenz

Für die Messung und die Berechnung von Messwerten benötigt das Gerät die Netzfrequenz.

Das Gerät ist für die Messung in Netzen geeignet, deren Netzfrequenz im Bereich von 40 Hz bis 70 Hz liegt.

Die Netzfrequenz kann vom Anwender vorgegeben oder vom Gerät automatisch ermittelt werden.

- **Auto** - Werksseitige Voreinstellung. Die Netzfrequenz wird gemessen.
- **50 Hz** - Die Netzfrequenz ist fest auf 50 Hz eingestellt. Die Netzfrequenz wird nicht gemessen.
- **60 Hz** - Die Netzfrequenz ist fest auf 60 Hz eingestellt. Die Netzfrequenz wird nicht gemessen.

Messung	
Messwandler	->
Transienten	->
Ereignisse	->
Nennfrequenz	automatisch (40-70 Hz)
Temperatur	PT100
esc ▼ ▲ enter	

Abb. Einstellen der Netz-Nennfrequenz

Automatische Frequenzermittlung

Für die automatische Ermittlung der Frequenz durch das Gerät muss an mindestens einem der Spannungsmesseingänge eine Spannung (V-Vref) von größer 10 Veff anliegen.

Liegt keine ausreichend hohe Messspannung an, so kann das Gerät die Netzfrequenz nicht ermitteln und damit auch keine Messung durchführen.

11.4.2 Temperatur

Wählen Sie bei Verwendung einer Temperaturmessung den entsprechenden Sensortyp aus einer vordefinierten Liste aus:

- PT100
- PT1000
- KTY83
- KTY84

Messung	
Messwandler	->
Transienten	->
Ereignisse	->
Nennfrequenz	automatisch (40-70 Hz)
Temperatur	PT100
esc ▼ ▲ enter	

Abb. Auswahl des Temperatursensors

11.4 System

Hier können Sie die Systemeinstellungen aufrufen und, so weit möglich ändern.

System	
1	Version 5.0.0
2	Serial 41000810
3	MAC 00:0E:6B:0A:03:2A
4	Address 192.168. 5. 228
5	Gateway 192.168. 5. 4
6	Datum/Uhrzeit 09.05.2017 15:03:43
7	Password 0
8	Zurücksetzen ->
esc ▼ ▲ enter	

Abb. Systemeinstellungen

- 1 Firmware Version
- 2 Seriennummer des Geräts
- 3 Feste MAC-Adresse des Geräts
- 4 Eingestellte IP-Adresse
- 5 Eingestellte Gateway-Adresse
- 6 Datum und Uhrzeit
- 7 Eingestelltes Passwort
- 8 Einstellungen zurücksetzen



HINWEIS!

Einstellungen zur Zeitsynchronisation, Datum und Uhrzeit können Sie über die Software GridVis® ändern.

11. 4. 1 Passwort

Mit einem Passwort kann der Benutzer den Zugang zur Konfiguration sperren. Das Ändern der Konfiguration direkt am Gerät ist dann nur noch nach Eingabe des Passwortes möglich.

Das Passwort besteht aus einer 6 stelligen Zahlenkombination.

Einstellbereich:

1-999999 = mit Passwort
0 = ohne Passwort

Werkseitig ist kein Passwort (0) programmiert.

Um ein bereits eingestelltes Passwort zu ändern, muss Ihnen das aktuelle Passwort bekannt sein. Merken Sie sich ein geändertes Passwort.

Um ein Passwort ein zu stellen gehen Sie wie folgt vor:

1. Öffnen Sie das Menü System
2. Navigieren Sie mit den Tasten 3 oder 4 zur Einstellung Passwort.
3. Öffnen Sie die Ausgabe durch Betätigen der Taste 6.
4. Geben Sie mit den Tasten 2 bis 5 das gewünschte ein.
5. Bestätigen Sie ihre Eingabe durch erneutes Betätigen der Taste 6.
 - Wünschen Sie keine Passwort-Abfrage mehr, dann geben Sie als Passwort „0,“ ein.



HINWEIS!

Ist Ihnen das Passwort nicht mehr bekannt, so können Sie es nur noch über die Software GridVis® ändern.

11. 4. 3 Zurücksetzen

In diesem Bereich können Sie Die vorgenommenen Einstellungen auf Werkeinstellungen zurücksetzen.

Rücksetzung Energie

Sie können alle Energiezähler im Gerät gleichzeitig löschen. Eine Auswahl bestimmter Energiezähler ist nicht möglich.

1. Öffnen Sie das Menü Zurücksetzen.
2. Markieren Sie mit den Tasten 3 oder 4 den Punkt „Rücksetzung Energie“ (grüne Markierung)
3. Aktivieren Sie durch Betätigen der Taste 6 die Eingabe.
 - Die Schriftfarbe wechselt zu Rot und es erscheint Cursor.

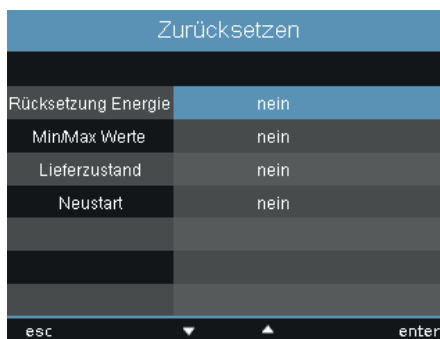

4. Ändern Sie den Wert durch Betätigen der Taste 4 auf „Ja“.
5. Bestätigen Sie Ihre Eingabe mit der Taste 6.
 - In der Zeile erscheint die Meldung „ausgeführt“ - alle Energiezähler wurden gelöscht.



Abb. Rücksetzung Energie

Min / Max Werte löschen

Sie können alle Min- und Maxwerte im Gerät gleichzeitig löschen.

Wie Sie einzelne Min- und Maxwerte löschen finden sie in „10. 6 Werte löschen“.

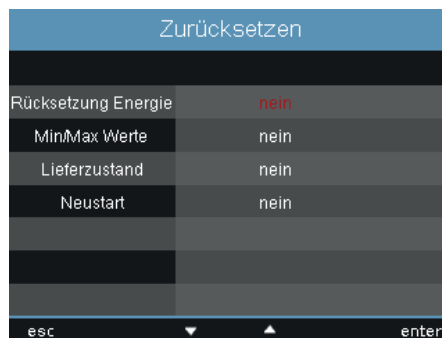
1. Öffnen Sie das Menü Zurücksetzen.
2. Markieren Sie mit den Tasten 3 oder 4 den Punkt „Min/Max Werte“ (grüne Markierung)
3. Aktivieren Sie durch Betätigen der Taste 6 die Eingabe.
 - Die Schriftfarbe wechselt zu Rot und es erscheint Cursor.
4. Ändern Sie den Wert durch Betätigen der Taste 4 auf „Ja“.
5. Bestätigen Sie Ihre Eingabe mit der Taste 6.
 - In der Zeile erscheint die Meldung „ausgeführt“ - alle Min- und Maxwerte wurden gelöscht.



Abb. Min / Max Werte löschen



HINWEIS!

Löschen Sie vor Inbetriebnahme mögliche, produktionsbedingte Inhalte der Energiezähler

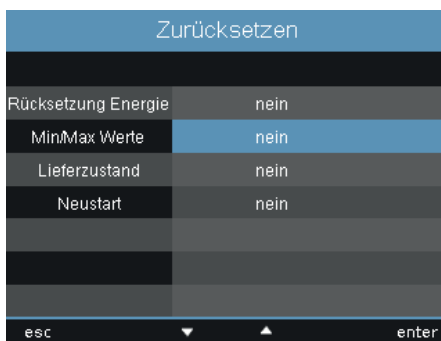
Lieferzustand

Hier setzen Sie alle Einstellungen, wie Konfiguration und aufgezeichnete Daten auf die werkseitigen Voreinstellungen zurück. Eingetragene Freischaltcodes werden nicht gelöscht.

1. Öffnen Sie das Menü Zurücksetzen.
2. Markieren Sie mit den Tasten 3 oder 4 den Punkt „Lieferzustand“ (grüne Markierung)
3. Aktivieren Sie durch Betätigen der Taste 6 die Eingabe.
 - Die Schriftfarbe wechselt zu Rot und es erscheint Cursor.
4. Ändern Sie den Wert durch Betätigen der Taste 4 auf „Ja“.
5. Bestätigen Sie Ihre Eingabe mit der Taste 6.
 - In der Zeile erscheint die Meldung „ausgeführt“ - der Auslieferungszustand ist wiederhergestellt.

Neustart

Um das Gerät manuell neu zu starten gehen Sie wie folgt vor:

1. Öffnen Sie das Menü Zurücksetzen.
2. Markieren Sie mit den Tasten 3 oder 4 den Punkt „Neustart“ (grüne Markierung)
3. Aktivieren Sie durch Betätigen der Taste 6 die Eingabe.
 - Die Schriftfarbe wechselt zu Rot und es erscheint Cursor.
4. Ändern Sie den Wert durch Betätigen der Taste 4 auf „Ja“.
5. Bestätigen Sie Ihre Eingabe mit der Taste 6.
 - Das Gerät startet innerhalb von ca. 10 Sekunden neu.

11.5 Anzeige

Hier passen Sie die Anzeigeeinstellung ihres Geräts an

Helligkeit

Hier können Sie die Display-Helligkeit des Geräts einstellen. Gehen Sie dabei nach dem in den vorangegangenen Kapitel beschriebenen Muster vor.

Einstellbereich: 0 .. 100%
Werksseitige Voreinstellung: 100%

- 0% = dunkel
- 100% = sehr hell



HINWEIS!

Die Lebensdauer der Hintergrundbeleuchtung verlängert sich, wenn die Helligkeit der Hintergrundbeleuchtung niedriger ist.

Standby

Hier Stellen sie die Zeit ein, nach der die Display-Helligkeit auf die eingestellte Standby Helligkeit umschaltet.

Einstellbereich: 60 .. 9999 Sek.
Werksseitige Voreinstellung: 900 Sek.

Helligkeit (Standby)

Hier stellen Sie die Display-Helligkeit ein auf die nach Ablauf der Standby Zeit umgeschaltet wird. Die Standby Zeit wird durch die Benutzung der Tasten 1-6 neu gestartet.

Einstellbereich: 0 .. 60%
Werksseitige Voreinstellung: 40%

Bildschirmschoner

Hier aktivieren bzw. deaktivieren Sie den Bildschirmschoner.



HINWEIS!

Wird auf dem Display über einen längeren Zeitraum ein gleich bleibendes Bild angezeigt, kann dies zu Beschädigungen des Display führen. Die Verwendung eines Bildschirmschoners verhindert dies und verlängert somit die Lebensdauer des Displays.

Einstellbereich: Ja, Nein
Werksseitige Voreinstellung: Ja

Darstellung

Hier können Sie die Geschwindigkeit festlegen, mit der neue Messwerte in den Messwertanzeigen erscheinen.

Einstellbereich:
schnell, langsam (200ms), langsam (1 Sek.)

Werksseitige Voreinstellung: schnell

Rotieren

Hier aktivieren bzw. deaktivieren Sie das automatische Wechseln zwischen den unterschiedlichen Messwertanzeigen.

Einstellbereich: Ja, Nein
Werksseitige Voreinstellung: Nein

Wechselzeit

Hier können Sie die Zeit einstellen nach der automatisch zur nächsten Messwertanzeige gewechselt wird.

Einstellbereich:
0 .. 255 Sekunden
Werksseitige Voreinstellung:
0 Sekunden

11.6 Farben

Hier wählen Sie die Farben für die Darstellung von Strom und Spannung in den grafischen Darstellungen.

1. Betätigen Sie die Tasten 3 oder 4, bis das Farbenfeld grün hinterlegt ist
2. Öffnen Sie mit der Taste 6 das Menü Farben
3. Wählen Sie mit den Tasten 3 oder 4 das gewünschte Farbfeld.
4. Bestätigen Sie Ihre Auswahl mit der Taste 6
5. Wählen Sie mit den Tasten 3 oder 4 die gewünschte Farbe.
6. Bestätigen Sie ihre Auswahl durch Betätigen der Taste 6.



Abb. Menüeinstellung Farben

11.7 Erweiterungen

Hier können Sie:

- kostenpflichtige Funktionen nachträglich freischalten.
- den Status der Jasic-Programme abrufen.

Freischaltung

Das Gerät enthält folgende kostenpflichtige Funktionen die Sie nachträglich freischalten können:

- BACnet

Den Freischaltcode erhalten Sie vom Hersteller. Der Hersteller benötigt die Seriennummer des Geräts und Bezeichnung der freizuschaltenden Funktion.

Um die Funktion freizuschalten geben Sie in der entsprechenden Zeile den 6 stelligen Freischaltcode ein.

Beachten Sie, dass der Freischaltcode nur für ein Gerät gültig ist.



Abb. Menüeinstellung Erweiterungen

Jasic-Status

Im Gerät können bis zu 7 kundenspezifische Jasic-Programme (1-7) und eine Aufzeichnung laufen.

Die Jasic-Programme können folgende Zustände annehmen:

- gestoppt
- läuft



HINWEIS!

Den Status der Jasic-Programme können Sie über die Software ändern.



Abb. Menüeinstellung Jasic-Status

12. Inbetriebnahme

In diesem Abschnitt erfahren Sie alles zur ersten Inbetriebnahme ihres Geräts.

12.1 Versorgungsspannung anlegen

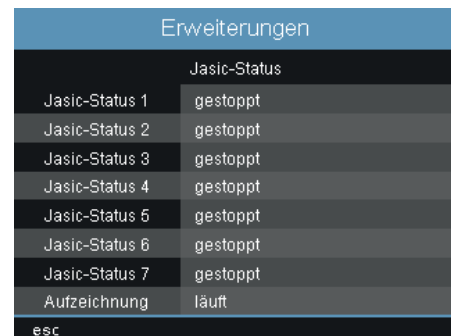
Gehen Sie beim Anlegen der Versorgungsspannung wie folgt vor:

1. Schließen Sie die Versorgungsspannung mit einer Klemme an der Rückseite des Geräts an.
2. Nach Anschluss der Versorgungsspannung, erscheint die erste Messwertanzeige Home auf dem Display.
3. Erscheint keine Anzeige, überprüfen Sie, ob die Versorgungsspannung im Nennspannungsbereich liegt.



VORSICHT!

Sachschaden durch Nichtbeachtung der Anschlussbedingungen

Durch Nichtbeachtung der Anschlussbedingungen kann Ihr Gerät beschädigt oder zerstört werden.

Beachten Sie deshalb:

- Halten Sie die Angaben zu Spannung und Frequenz auf dem Typenschild ein.
- Verwenden Sie das Gerät nicht für die Messung von Gleichspannung.

12.2 Messspannung anlegen

Beim Anschließen der Messspannung gehen Sie wie folgt vor:

1. Schließen Sie die Messspannung mit einer Klemme an der Rückseite des Geräts an.
2. Nach dem Anschluss der Messspannung müssen die vom Gerät angezeigten Messwerte für die Spannungen L-N und L-L mit denen am Messeingang übereinstimmen.
3. Berücksichtigen Sie gegebenenfalls eingestellte Spannungswandlungsfaktoren.



WARNUNG!

Verletzungsgefahr durch elektrische Spannung!

Wenn das Gerät Stoßspannungen oberhalb der zulässigen Überspannungskategorie ausgesetzt wird können sicherheitsrelevante Isolierungen im Gerät beschädigt werden, wodurch die Sicherheit des Produktes nicht mehr gewährleistet werden kann.

Verwenden Sie das Gerät nur in Umgebungen, in denen die zulässige Überspannungskategorie nicht überschritten wird.

12.3 Frequenzmessung

Für die Messung benötigt das Gerät die Netzfrequenz, die entweder vom Anwender angegeben oder vom Gerät automatisch ermittelt werden kann.

- Für die automatische Ermittlung der Frequenz muss an mindestens einem der Spannungsmesseingänge eine Spannung (V_{Vref}) von größer $10V_{\text{eff}}$ anliegen.
- Die Netzfrequenz muss im Bereich von 40 Hz bis 70 Hz liegen.
- Liegt keine ausreichend hohe Messspannung an, so kann das Gerät die Netzfrequenz nicht ermitteln und damit auch keine Messung durchführen.

12.4 Drehfeldrichtung

Überprüfen Sie in der Messwertanzeige des Geräts die Richtung des Spannungs-Drehfeldes.

Üblicherweise liegt ein „rechtes“ Drehfeld vor.



Abb. Darstellung der Phasenreihenfolge entsprechend der Drehfeldrichtung.

12.5 Messstrom anlegen

Das Gerät:

- ist für den Anschluss von Stromwandlern mit Sekundärströmen von $\dots/1$ A und $\dots/5$ A ausgelegt.
- misst keine Gleichströme.
- besitzt Strommesseingänge die für 1 Sekunde mit 120 A belastet werden.

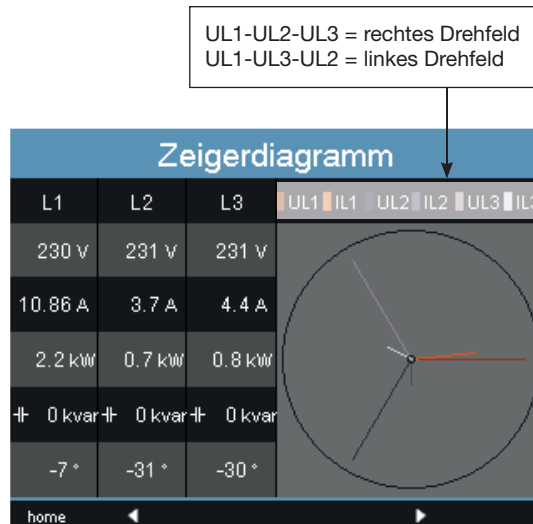
Das werkseitig eingestellte Stromwandlerverhältnis liegt bei 5/5 A und muss gegebenenfalls an die verwendeten Stromwandler angepasst werden.

Beim Anschließen des Messstromes gehen Sie wie folgt vor:

1. Schließen Sie alle Stromwandlerausgänge außer einem kurz.
2. Schließen Sie den Messstrom über die Klemme an der Rückseite des Geräts an und fixieren Sie diese Ausreichend mit den zwei Schrauben.
3. Vergleichen Sie den am Gerät angezeigten Strom mit dem angelegten Eingangsstrom.
 - Die Ströme müssen unter Berücksichtigung des Stromwandlerübersetzungsverhältnisses übereinstimmen.
 - In den kurzgeschlossenen Strommesseingängen muss das Gerät ca. null Ampere anzeigen.

Vorzeichen Phasenverschiebungswinkel (U/I):

- positiv (+) bei kapazitiver Last
- negativ (-) bei induktiver Last



Abb. Zeigerdiagramm



HINWEIS!

Spannungen und Ströme außerhalb des zulässigen Messbereiches können das Gerät zerstören.

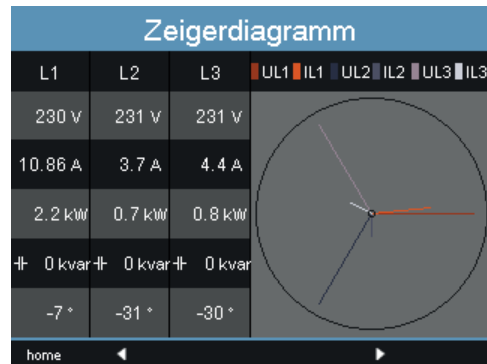
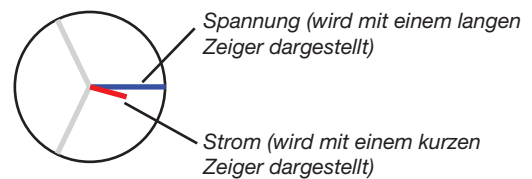
12. 5. 1 Zeigerdiagramm Beispiele

Hier sehen Sie zwei Beispiele für eine Darstellung von Messtrom und Messspannung im Zeigerdiagramm:

Beispiel 1

Überwiegend ohmsche Belastung.

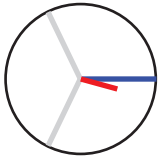

Spannung und Strom haben nur eine geringe Abweichung in der Phasenlage.

- Der Strommesseingang ist dem richtigen Spannungsmesseingang zugeordnet

Beispiel 2

Überwiegend ohmsche Belastung.

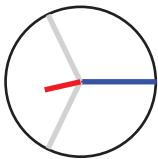

Spannung und Strom haben eine Abweichung von etwa 180° in der Phasenlage.

- Der Messstromeingang ist dem richtigen Spannungsmesseingang zugeordnet.
- In der betrachteten Strommessung sind die Anschlüsse k und l vertauscht oder es liegt eine Rückeinspeisung in das Versorgungsnetz vor.

12. 6 Differenzstrom anlegen

Schließen Sie nur Differenzstromwandler mit einem Nennstrom von 30 mA an die Eingänge I5 und I6 an!

Beide Differenzstromeingänge können Wechselströme, pulsierende Gleichströme und Gleichströme messen.

Der vom Gerät angezeigte Differenzstrom muss unter Berücksichtigung des Stromwandler-Übersetzungsverhältnisses mit dem Eingangsstrom übereinstimmen.

Das Stromwandlerverhältnis ist werkseitig auf 127/1 A eingestellt und muss gegebenenfalls an die verwendeten Differenzstromwandler angepasst werden.

HINWEIS!

Für die Messeingänge I5 und I6 muss kein Anschlussschema konfiguriert werden!

HINWEIS!

Für die Messung der Differenzströme benötigt das Gerät die Netzfrequenz. Legen Sie hierfür die Messspannung an oder stellen Sie eine eine Festfrequenz ein.

12.7 Ausfallüberwachung (RCM)

Das Gerät ermöglicht für die Eingänge I5 und I6 eine permanente Kontrolle der Verbindung zum Differenzstromwandler.

Die Ausfall-Überwachung aktivieren Sie über:

- den entsprechenden Menüpunkt, wie im Abschnitt „11. 3. 1 Messwandler“ beschrieben.
- oder über das Setzen der Adressen 18895 für den Differenzstrom-Messeingang I5 und 18897 für I6.

Liegt eine Unterbrechung der Verbindung zum Stromwandler vor, wird dieser Zustand in spezifischen Registern aufgezeichnet bzw. in der Software GridVis® angezeigt.

Modbus-Adr.	Wert / Funktion (int32)
18895 (I5) 18897 (I6)	Ausfall-Überwachung für I5 / I6 0 = Überwachung deaktivieren 1 = Überwachung aktivieren

Modbus-Adr.	Wert / Funktion (short16)
18907 (I5) 18908 (I6)	0 = Verbindung zum Differenzstromwandler an I5 bzw. I6 fehlerfrei 1 = Fehler innerhalb der Stromwandler Verbindung an I5 bzw. I6

12.7.1 Alarm-Status

Über eine bitweise Kodierung innerhalb der Alarm-Register (Adr. 19224 für I5, 19225 für I6) ist es möglich, unterschiedliche Alarm-Zustände auszulesen:

Beispiel:



Abb. Alarm-Register

Ein Überstrom wurde gemessen. Das Alarm-Bit wird zusätzlich gesetzt und muss quittiert werden!

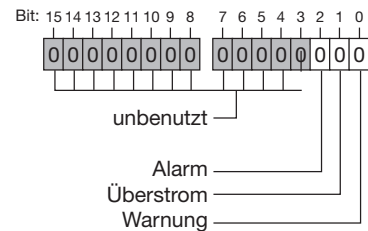

Abb. Beispiel Alarm-Register bei gemessenem Überstrom.

Warnung:	Der Differenzstrom hat den eingestellten Warngrenzwert überschritten
Überstrom:	Eine Messbereichsüberschreitung liegt an
Alarm:	Alarmbit wird gesetzt bei: Warnung oder Überstrom. Das Alarmbit ist manuell zurück zu setzen bzw. zu quittieren.

12.8 Messbereichsüberschreitung

Messbereichsüberschreitungen werden so lange sie vorliegen angezeigt und können nicht quittiert werden. Eine Messbereichsüberschreitung liegt dann vor, wenn mindestens einer der vier Spannungs- oder Strommesseingänge ausserhalb seines spezifizierten Messbereiches liegt.

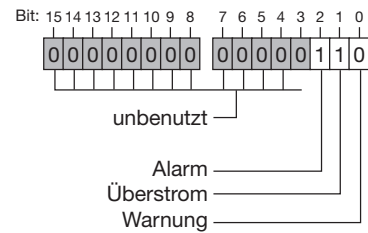
Grenzwerte für Messbereichsüberschreitung (200 ms Effektivwerte):

I	=	7,5 Arms
UL-N	=	600 Vrms

Error - Overload		
	Spannung	Strom
L1	225.5 V	0.0 A
L2	EEEE	0.0 A
L3	225.4 V	0.0 A
L4	0.5 V	EEEE

Abb. Anzeige Messbereichsüberschreitung im Spannungspfad L2 und im Strompfad I4

12.9 Kontrolle der Leistungsmessung

- Schließen Sie alle Stromwandlerausgänge, außer einem kurz.
- Überprüfen Sie die angezeigten Leistungen.
 - Das Gerät darf nur eine Leistung in der Phase mit dem nicht kurzgeschlossenen Stromwandlereingang anzeigen.
 - Trifft dies nicht zu, überprüfen Sie den Anschluss der Messspannung und des Messstromes.

Stimmt der Betrag der Wirkleistung aber das Vorzeichen der Wirkleistung ist negativ, so kann das zwei Ursachen haben:

- Die Anschlüsse S1(k) und S2(l) am Stromwandler sind vertauscht.
- Es wird Wirkenergie ins Netz zurückgeliefert.



Abb. Im Zeigerdiagramm werden Spannungen mit langen Zeigern und Ströme mit kürzeren Zeigern dargestellt.

12.10 Kontrolle der Kommunikation

Das Gerät zählt alle empfangenen (RX), alle gesendeten (TX) und alle fehlerhaften Datenpakete.

Im Idealfall, ist die in der Spalte Fehler angezeigte Anzahl der Fehler, gleich Null.

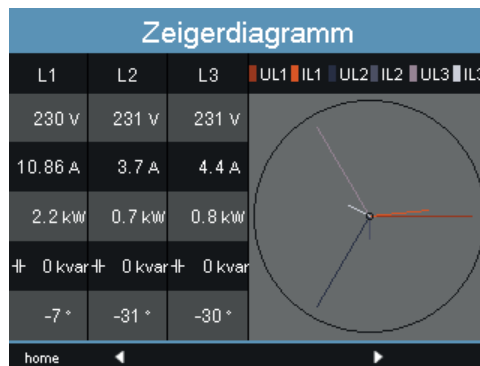
Durch Betätigen der Taste 6 setzen Sie die Zähler für die Datenpakete zurück auf 0. Die Startzeit für die neue Zählung wird automatisch zurückgesetzt.

Kommunikation Status			
	RX	TX	Fehler
Ethernet	47498 k	973618	246
RS485	6952	7261	309
NTP	36474	37738	0
DHCP	652	655	0
DNS	28	28	0
EMail	-	0	0
Startzeit	13-04-2017 12:03:27		

Abb. Kommunikationsstatus

12. 11 Kommunikation im Bussystem

12. 11. 1 RS485

Über das MODBUS RTU Protokoll mit CRC-Check an der RS485 Schnittstelle kann auf die Daten aus der Parameter- und der Messwertliste zugegriffen werden (vgl. „11. 2. 2 Feldbus“).

Modbus-Funktionen (Master)

- 01 Read Coil Status
- 02 Read Input Status
- 03 Read Holding Registers
- 04 Read Input Registers
- 05 Force Single Coil
- 06 Preset Single Register
- 15 (0F Hex) Force Multiple Coils
- 16 (10Hex) Preset Multiple Registers
- 23 (17Hex) Read/Write 4X Registers

Modbus-Funktionen (Slave)

- 03 Read Holding Registers
- 04 Read Input Registers
- 06 Preset Single Register
- 16 (10Hex) Preset Multiple Registers
- 23 (17Hex) Read/Write 4X Registers

Die Reihenfolge der Bytes ist High- vor Low-byte (Motorola Format).

Übertragungsparameter

Datenbits:	8
Parität:	keine
Stopbits (UMG 509):	2
Stopbits extern:	1 oder 2

Zahlenformate

short	16 bit (-2 ¹⁵ .. 2 ¹⁵ -1)
float	32 bit (IEEE 754)

Beispiel: Auslesen der Spannung L1-N

Die Spannung L1-N ist in der Messwertliste unter der Adresse 19000 abgelegt. Die Spannung L1-N liegt im FLOAT Format vor. Als Geräteadresse wird in diesem Beispiel 01 angenommen.

Die „Query Message“ sieht dann wie folgt aus:

Bezeichnung	Hex	Bemerkung
Geräteadresse	01	Adresse=1
Funktion	03	„Read Holding Reg“
Startadresse Hi	4A	19000dez = 4A38hex
Startadresse Lo	38	
Anz. Werte Hi	00	2dez = 0002hex
Anz. Werte Lo	02	
Error Check (CRC)	-	

Die „Response“ des Geräts kann dann wie folgt aussehen:

Bezeichnung	Hex	Bemerkung
Geräteadresse	01	Adresse=1
Funktion	03	
Byte Zähler	06	
Data	00	00hex=00dez
Data	E6	E6hex=230dez
Error Check (CRC)	-	

Die von der Adresse 19000 zurückgelesene Spannung L1-N beträgt 230 V.



HINWEIS!

Broadcast (Adresse 0) wird vom Gerät nicht unterstützt.



HINWEIS!

Die Telegrammlänge darf 256 Byte nicht überschreiten.

12. 11. 2 Profibus

Profibus-Profile

Ein Profibus-Profil enthält die Daten die zwischen einem UMG und einer SPS ausgetauscht werden sollen. Werkseitig sind vier Profibus-Profile vorkonfiguriert.

Über ein Profibus-Profil können Sie:

- Messwerte vom UMG abrufen,
- die digitalen Ausgänge im UMG setzen,
- den Zustand der digitalen Eingänge im UMG abfragen.

Jedes Profibus-Profil kann maximal 127 Bytes Daten enthalten. Müssen mehr Daten übertragen werden, können Sie weitere Profibus-Profile anlegen.

Jedes Profibus-Profil hat eine Profilnummer. Die Profilnummer wird von der SPS an das UMG gesendet.

Mit der GridVis® können Sie direkt 16 Profibus-Profile (Profilnummern 0..15) bearbeiten. Über Jasic-Programme können Sie zusätzliche Profibus-Profile (Profilnummern 16..255) anlegen.

Werkseitig vorkonfigurierte Profibus-Profile können Sie nachträglich ändern.

Gerätstammdatei

Die Gerätesstammdatei, abgekürzt GSD-Datei, beschreibt die Profibus-Eigenschaften des UMG. Die GSD-Datei wird vom Konfigurationsprogramm der SPS benötigt.

Die Gerätstammdatei für Ihr Gerät hat den Dateinamen „U5090F15.GSD“ und ist auf der Janitza Homepage verfügbar.

Variable-Definition

Alle Systemvariablen und globale Variablen¹⁾ können einzeln skaliert und in eines der folgende Formate konvertiert werden:

- 8, 16, 32 Bit Integer mit und ohne Vorzeichen.
- 32 oder 64 Bit Float-Format.
- Big-Endian = High Byte vor Low Byte.
- Little-Endian = Low Byte vor High Byte.

¹⁾ Globale Variablen werden vom Benutzer in Jasic definiert und stehen jeder Schnittstelle im Gerät zur Verfügung.

Beispiel: Messwerte über Profibus abholen

Sie müssen mindestens ein Profibus-Profil mit der Software GridVis® festlegen und an das Gerät übertragen.

Ein Jasic-Programm ist nicht erforderlich.



Abb. Blockschaltbild für den Datenaustausch zwischen SPS und UMG 509-PRO.

Werkseitig vorkonfigurierte Profile

In diesem Abschnitt finden Sie eine tabellarische Darstellung der vorkonfigurierten Profibus-Profile

- Profibus-Profil Nummer 0

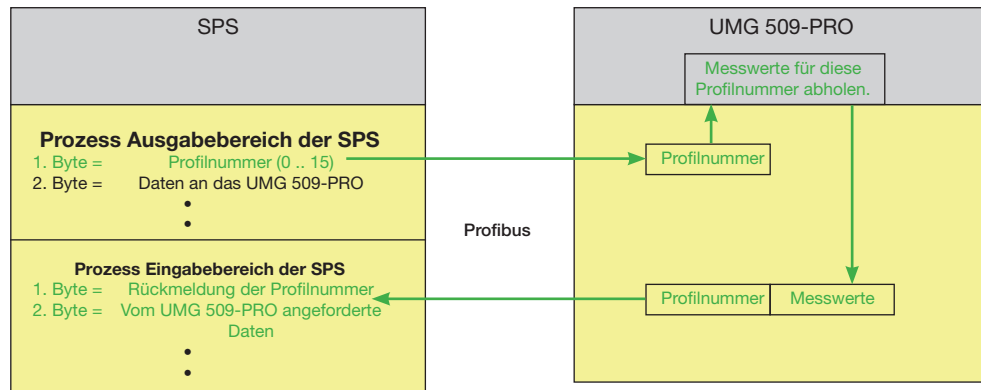
	Byte-index	Wertetyp	Werteformat	Skalierung
1	1	Spannung L1-N	Float	1
2	5	Spannung L2-N	Float	1
3	9	Spannung L3-N	Float	1
4	13	Spannung L4-N	Float	1
5	17	Spannung L2-L1	Float	1
6	21	Spannung L3-L2	Float	1
7	25	Spannung L1-L3	Float	1
8	29	Strom L1	Float	1
9	33	Strom L2	Float	1
10	37	Strom L3	Float	1
11	41	Strom L4	Float	1
12	45	Wirkleistung L1	Float	1
13	49	Wirkleistung L2	Float	1
14	53	Wirkleistung L3	Float	1
15	57	Wirkleistung L4	Float	1
16	61	Cos phi (math.) L1	Float	1
17	65	Cos phi (math.) L2	Float	1
18	69	Cos phi (math.) L3	Float	1
19	73	Cos phi (math.) L4	Float	1
20	77	Frequenz	Float	1
21	81	Wirkleistung Summe L1-L4	Float	1
22	85	Blindleistung Summe L1-L4	Float	1
23	89	Scheinleistung Summe L1-L4	Float	1
24	93	Cos phi (math.) Summe L1-L4	Float	1
25	97	Strom effektiv Summe L1-L4	Float	1
26	101	Wirkarbeit Summe L1-L4	Float	1
27	105	Ind. Blindarbeit Summe L1-L4	Float	1
28	109	THD Spannung L1	Float	1
29	113	THD Spannung L2	Float	1
30	117	THD Spannung L3	Float	1

- Profibus-Profil Nummer 1

	Byte-index	Wertetyp	Werteformat	Skalierung
1	1	Spannung L1-N	Float	1
2	5	Spannung L2-N	Float	1
3	9	Spannung L3-N	Float	1
4	13	Spannung L2-L1	Float	1
5	17	Spannung L3-L2	Float	1
6	21	Spannung L1-L3	Float	1
7	25	Strom L1	Float	1
8	29	Strom L2	Float	1
9	33	Strom L3	Float	1
10	37	Wirkleistung L1	Float	1
11	41	Wirkleistung L2	Float	1
12	45	Wirkleistung L3	Float	1
13	49	Cos phi (math.) L1	Float	1
14	53	Cos phi (math.) L2	Float	1
15	57	Cos phi (math.) L3	Float	1
16	61	Frequenz	Float	1
17	65	Wirkleistung Summe L1-L3	Float	1
18	69	Blindleistung Summe L1-L3	Float	1
19	73	Scheinleistung Summe L1-L3	Float	1
20	77	Cos phi (math.) Summe L1-L3	Float	1
21	81	Strom effektiv Summe L1-L3	Float	1
22	85	Wirkarbeit Summe L1-L3	Float	1
23	89	Ind. Blindarbeit Summe L1-L3	Float	1
24	93	THD Spannung L1	Float	1
25	97	THD Spannung L2	Float	1
26	101	THD Spannung L3	Float	1
27	105	THD Strom L1	Float	1
28	109	THD Strom L2	Float	1
29	113	THD Strom L3	Float	1

- Profibus-Profil Nummer 2

Byte-index	Werttyp	Werteformat	Skalierung	
1	1	Wirkarbeit Summe L1-L3	Float	1
2	5	Bezog. Wirkarbeit Summe L1-L3	Float	1
3	9	Gelief. Wirkarbeit Summe L1-L3	Float	1
4	13	Blindarbeit Summe L1-L3	Float	1
5	17	Ind. Blindarbeit Summe L1-L3	Float	1
6	21	Kap. Blindarbeit Summe L1-L3	Float	1
7	25	Scheinarbeit Summe L1-L3	Float	1
8	29	Wirkarbeit L1	Float	1
9	33	Wirkarbeit L2	Float	1
10	37	Wirkarbeit L3	Float	1
11	41	Induktive Blindarbeit L1	Float	1
12	45	Induktive Blindarbeit L2	Float	1
13	49	Induktive Blindarbeit L3	Float	1

- Profibus-Profil Nummer 3

Byte-index	Werttyp	Werteformat	Skalierung	
1	1	Wirkleistung L1	Float	1
2	5	Wirkleistung L2	Float	1
3	9	Wirkleistung L3	Float	1
4	13	Wirkleistung Summe L1-L3	Float	1
5	17	Strom L1	Float	1
6	21	Strom L2	Float	1
7	25	Strom L3	Float	1
8	29	Strom Summe L1-L3	Float	1
9	33	Wirkarbeit Summe L1-L3	Float	1
10	37	Cos phi (math.) L1	Float	1
11	41	Cos phi (math.) L2	Float	1
12	45	Cos phi (math.) L3	Float	1
13	49	Cos phi (math.) Summe L1-L3	Float	1
14	53	Blindleistung L1	Float	1
15	57	Blindleistung L2	Float	1
16	61	Blindleistung L3	Float	1
17	65	Blindleistung Summe L1-L3	Float	1
18	69	Scheinleistung L1	Float	1
19	73	Scheinleistung L2	Float	1
20	77	Scheinleistung L3	Float	1
21	81	Scheinleistung Summe L1-L3	Float	1

12. 12 Digitale Ein-/Ausgänge

Ihr Gerät besitzt zwei digitale Ausgänge und zwei digitale Eingänge.



Abb.: Digitale Aus- und Eingänge

Die Konfiguration der Ein- und Ausgänge nehmen Sie über die im Lieferumfang enthaltenen Software GridVis® vor.

12. 12. 1 Digitale Eingänge

Über die Digitalen Eingänge haben Sie die Möglichkeit Informationen von anderen Geräte, die über einen Digitalen Ausgang verfügen direkt an Ihr Gerät senden.

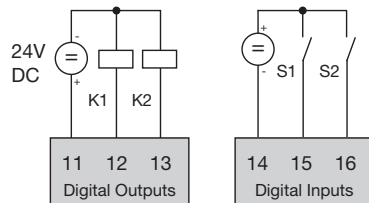
Über das Konfigurationsfenster der GridVis® können Sie im Bereich Eingänge für beide digitalen Eingänge festlegen:

- Welchen Wertetyp das ankommende Signal hat.
- Welcher Skalierungsfaktor für den Wert verwendet werden soll.



Abb. Eingänge des UMG 509-PRO über die GridVis® konfigurieren.

12. 12. 2 Impulsausgang

Die Digitalausgänge können auch für die Ausgabe von Impulsen zur Zählung des Energieverbrauchs genutzt werden. Dazu wird nach dem Erreichen einer bestimmten, einstellbaren Energiemenge ein Impuls von definierter Länge am Ausgang angelegt.

Um einen Digitalausgang als Impulsausgang zu verwenden, müssen Sie verschiedene Einstellungen über die Software GridVis® innerhalb des Konfigurationsmenüs vornehmen:

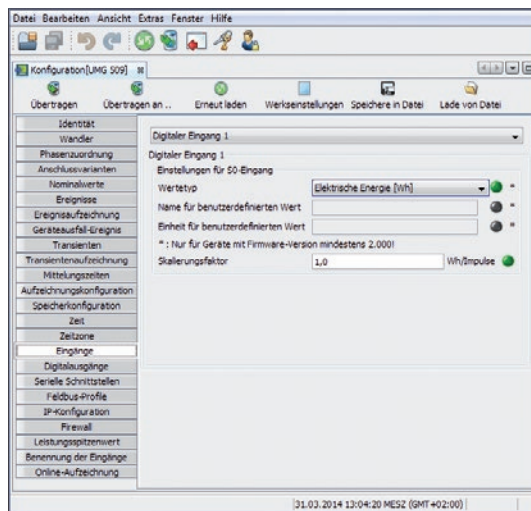
- Impulsbreite
- Zu konfigurierender Digitalausgang,
- Ausgangstyp (Ereignismeldung oder S0-Ausgang)
- Der zu übermittelte Messwert
- Impulswertigkeit



Abb. Digital Ausgänge des UMG 509-PRO über die GridVis® konfigurieren.

Impulslänge

Die Impulslänge ist für beide Impulsausgänge gültig und wird über die Software GridVis® eingestellt.

Die typische Impulslänge für S0-Impulse beträgt 30ms.

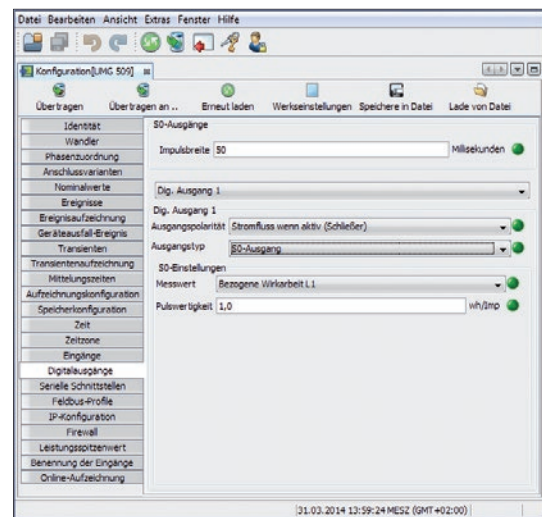
Impulspause

Die Impulspause ist mindestens so groß wie die gewählte Impulslänge.

Die Impulspause ist abhängig von der z. B. gemessenen Energie und kann Stunden oder Tage betragen.



Abb. Schematische Darstellung eines digitalen Impuls

Aufgrund der Mindest-Impulslänge und der Mindest-Impulspause, ergeben sich für die maximale Anzahl an Impulsen pro Stunde die Werte in der Tabelle.

Impuls-länge	Impuls-pause	Max. Impulse/h
10 ms	10 ms	180 000 Impulse/h
30 ms	30 ms	60 000 Impulse/h
50 ms	50 ms	36 000 Impulse/h
100 ms	100 ms	18 000 Impulse/h
500 ms	500 ms	3600 Impulse/h
1 s	1 s	1800 Impulse/h
10 s	10 s	180 Impulse/h

Tab. Beispiele für die maximal mögliche Impulszahl pro Stunde

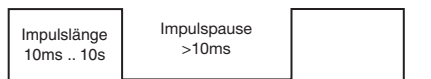

HINWEIS!

Der Impulsabstand ist innerhalb der gewählten Einstellungen proportional zur Leistung.



HINWEIS!

Bei der Programmierung mit der GridVis® bekommen Sie eine Auswahl von Arbeitswerten, aus den Leistungswerten abgeleitet. (siehe www.janitza.de)

Impulswertigkeit

Mit der Impulswertigkeit geben Sie an, wieviel Energie (Wh oder varh) einem Impuls entsprechen soll.

Die Impulswertigkeit wird durch die maximale Anschlußleistung und die maximale Impulsanzahl pro Stunde bestimmt.

Wenn Sie die Impulswertigkeit mit einem:

- positiven Vorzeichen angeben, werden nur dann Impulse ausgegeben wenn auch der Messwert ein positives Vorzeichen hat.
- negativen Vorzeichen angeben, werden nur dann Impulse ausgegeben wenn auch der Messwert ein negatives Vorzeichen hat.



HINWEIS!

Da der Wirkenergiezähler mit Rücklaufsperrre arbeitet, werden nur bei Bezug von elektrischer Energie Impulse ausgegeben.



HINWEIS!

Da der Blindenergiezähler mit Rücklaufsperrre arbeitet, werden nur bei induktiver Last Impulse ausgegeben.

Impulswertigkeit ermitteln

1. Legen Sie die Impulslänge entsprechend den Anforderungen des angeschlossenen Impulsempfängers fest. Bei einer Impulslänge von z.B. 30 ms, kann das Gerät eine maximale Anzahl von 60000 Impulsen (siehe Tabelle "maximale Impulsanzahl") pro Stunde abgeben.
2. Ermitteln Sie die maximale Anschlussleistung.

Beispiel:

Stromwandler = 150/5 A
 Spannung L-N = max. 300 V

Leistung pro Phase = 150 A x 300 V
 = 45 kW
 Leistung bei 3 Phasen = 45 kW x 3
 Max. Anschlussleistung = 135 kW

3. Berechnen Sie die Impulswertigkeit:

$$\text{Impulswertigkeit} = \frac{\text{max. Anschlussleistung}}{\text{max. Impulsanzahl/h}} \quad [\text{Impulse/Wh}]$$

Impulswertigkeit = 135 kW / 60000 Imp/h
 Impulswertigkeit = 0,00225 Impulse/kWh
 Impulswertigkeit = 2,25 Impulse/Wh



VORSICHT! Messfehler bei Verwendung als Impulsausgang

Bei der Verwendung der digitalen Ausgänge als Impulsausgang können Messfehler durch Restwelligkeit entstehen. **Verwenden Sie daher, für die Versorgungsspannung der digitalen Ein- und Ausgänge ein Netzteil, dessen Restwelligkeit unter 5% der Versorgungsspannung liegt.**



Abb.: Anschlussbeispiel für die Beschaltung als Impulsausgang.

13. Gerätehomepage

Ihr Messgerät verfügt über einen integrierten Webserver, der über eine eigenständige Homepage verfügt. Auf diese Gerätehomepage können sie mit einem herkömmlichen Webbrowser von jedem Endgerät auf Ihr Messgerät zugreifen. Sie erreichen die Homepage Ihres Geräts über die Eingabe der IP-Adresse des Geräts in einen Webbrowser auf Ihrem Endgerät. Wie Sie das Gerät mit dem Internet verbinden ist im Abschnitt „11.7 Ethernet Konfiguration“ beschrieben.

Hier können Sie ohne vorherige Softwareinstallation:

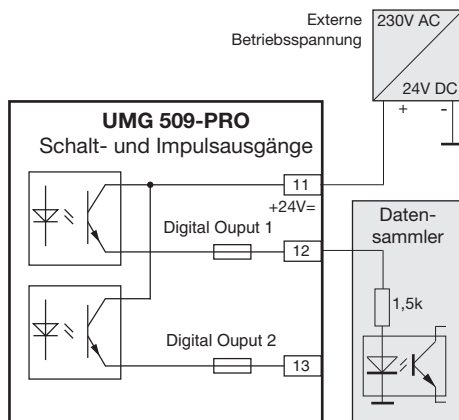
- historische wie aktuelle Messwerte abrufen.
- den Power Quality Status in einer einfach verständlichen Darstellung abrufen.
- Ihr Gerät fernsteuern.
- auf installierte Apps zugreifen.



Abb. Gerätehomepage Übersicht

13.1 Messwerte

Über den Menüpunkt „Messwerte“ können Sie einfache und detaillierte Ansichten über Messwerte abrufen und einzelne Messwerte visualisieren lassen. Dabei stehen Ihnen folgende Menüpunkte zur Verfügung:

- Kurzübersicht
- Detaillierte Messwerte
- Diagramme
- RCM - Differenzstrommessung
- Ereignisse
- Transienten

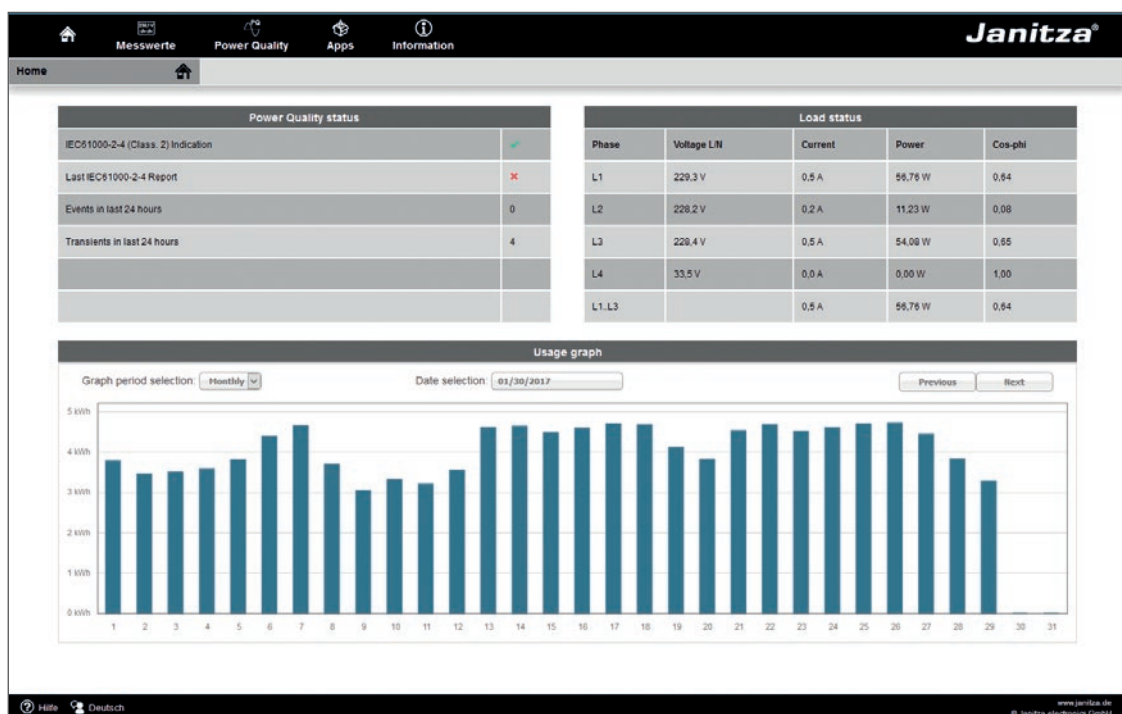
13.1.1 Kurzübersicht

In der Kurzübersicht finden Sie für jede Phase die wichtigsten Messwerte, wie zum Beispiel aktuelle Spannungswerte, Leistungswerte und Stromstärke.

Kurzübersicht												
Phase	U in V (L/L)	U in V (L/N)	Phase	kW	kWh	kvar	kvarh	Phase	I in A	cos-phi	THD-U	THD-I
L1/L2 L1/N	399,45	229,87	L1	0,02	36	0,00	-18	L1	0,11	0,97	2,25	63,55
L2/L3 L2/N	401,01	231,56	L2	0,01	29	0,00	-12	L2	0,04	0,89	1,76	27,04
L3/L1 L3/N	400,31	231,89	L3	0,01	14	-0,01	-14	L3	0,04	0,77	1,82	54,63
L4/N		39,57	L4	0,00	0	0,00	0	L4	0,00	1,00	36,43	---
			L1..L3	0,04	80	-0,01	-45	L1..L3	0,09	0,93		
			L1..L4	0,04	80	-0,01	-45	L1..L4	0,09	0,93		

Abb. Messwerte Kurzübersicht

13. 1. 2 Detaillierte Messwerte

In der Übersicht können Sie umfangreiche Informationen zu folgenden Punkten abrufen:

- Spannung
- Strom
- Leistung
- Harmonische Schwingungen
- Arbeit
- Peripherie (Digitale Ein-/Ausgänge, Temperatur Messungen)

The screenshot shows the 'Detaillierte Messwerte' (Detailed Measurements) screen in the Janitza software. The interface includes a top navigation bar with icons for 'Messwerte', 'Power Quality', 'Apps', and 'Information'. The main content area displays a table of measurement data for 'Spannung' (Voltage), 'Aussehlerspannung' (Line-to-line voltage), 'Frequenz' (Frequency), and 'Drehfeldkomponenten' (Rotating field components). Below the table are buttons for 'Strom' (Current), 'Leistung' (Power), 'Harmonische' (Harmonics), and 'Arbeit' (Work).

Spannung				
	Momentanwerte	Mittel Werte	Minimum Werte	Maximum Werte
L1	229.3 V	228.8 V	217.7 V	235.9 V
L2	230.6 V	230.0 V	217.3 V	236.8 V
L3	231.0 V	230.6 V	218.4 V	237.0 V
L4	39.9 V	39.8 V	35.0 V	40.2 V
Aussehlerspannung				
	Momentanwerte	Mittel Werte	Minimum Werte	Maximum Werte
L1-L2	398.0 V	397.4 V	376.1 V	407.9 V
L2-L3	399.2 V	398.5 V	378.6 V	406.0 V
L3-L1	399.0 V	398.3 V	379.2 V	405.4 V
Frequenz				
	Momentanwerte	Mittel Werte	Minimum Werte	Maximum Werte
Frequenz	50.0 Hz	50.0 Hz	0.0 Hz	50.1 Hz
Nullsystem	0.7 V	0.8 V	0.0 V	2.4 V
Mittelsystem	230.2 V	229.8 V	218.5 V	235.9 V
Drehfeldkomponenten				
	Momentanwerte	Mittel Werte	Minimum Werte	Maximum Werte
Gegensystem	0.4 V	0.4 V	0.0 V	4.1 V

Abb. Messwerte Detaillierte Übersicht

13. 1. 3 Diagramme

Über den Punkt „Diagramme“ können Sie auf den Messwertmonitor zugreifen. Der Messwertmonitor ist eine konfigurierbare Anzeige von aktuellen und historischen Messwerten mit automatischer Skalierung. Um eine Grafik der Messwerte anzeigen zu lassen, ziehen Sie die gewünschten Werte aus der Liste am linken Bildschirmrand in das Feld in der Bildschirmmitte.



Abb. Gerätehomepage Ereignisaufzeichnungen

13. 1. 4 RCM - Differenzstrommessung

Der Punkt „RCM“ zeigt Ihnen die Momentanwerte und absoluten Grenzwerte der RCM-Kanäle. Nähere Informationen zur Differenzstrommessung finden Sie im Kapitel 7. 8 auf Seite 25.

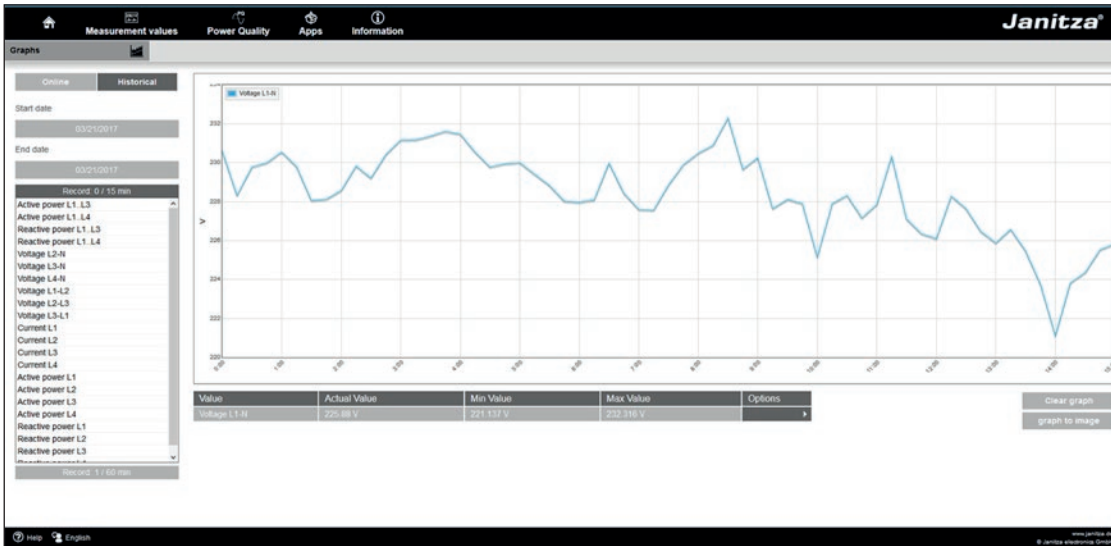

Abb. Gerätehomepage RCM

13. 1. 5 Ereignisse

Über den Punkt „Ereignisse“ können Sie grafische Darstellung der aufgezeichneten Ereignisse, wie zum Beispiel Überstrom oder Unterspannung abrufen. Mehr Informationen zur Ereignisaufzeichnung finden Sie unter „11. 3. 3 Ereignisse“.

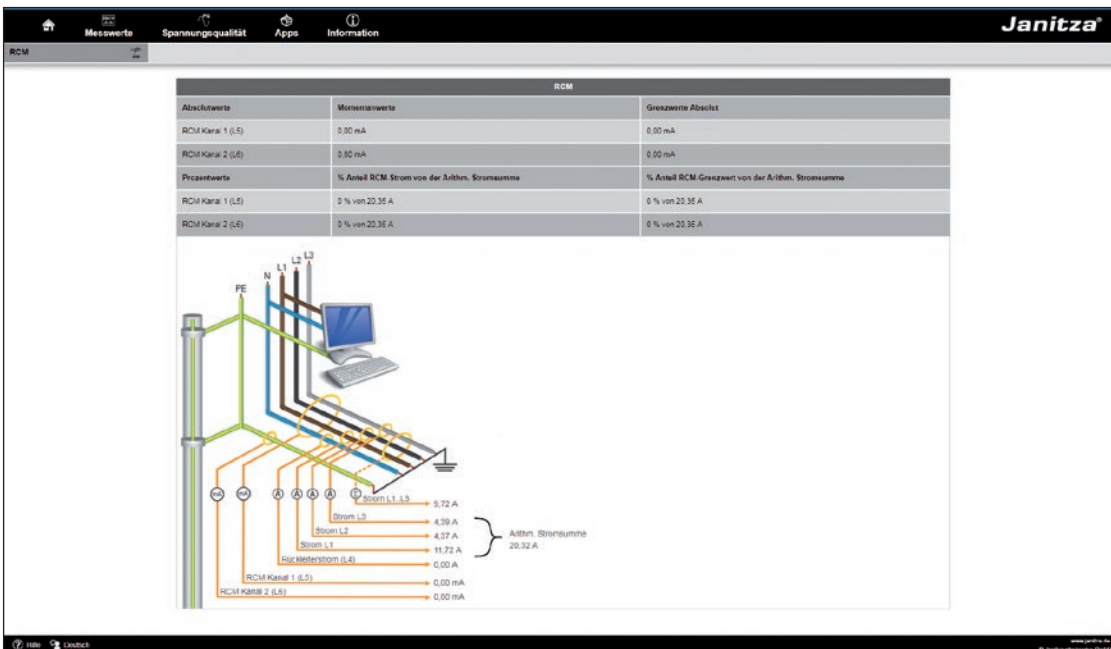

Abb. Ereignisaufzeichnung

13. 1. 6 Transienten

Der Bereich „Transienten“ zeigt die grafische Darstellung von Transienten innerhalb einer Datumsliste. Näheres zur Transienten-Liste und zu Transienten siehe Kapitel 10. 7 auf Seite 43 und 11. 3. 2 auf Seite 51.

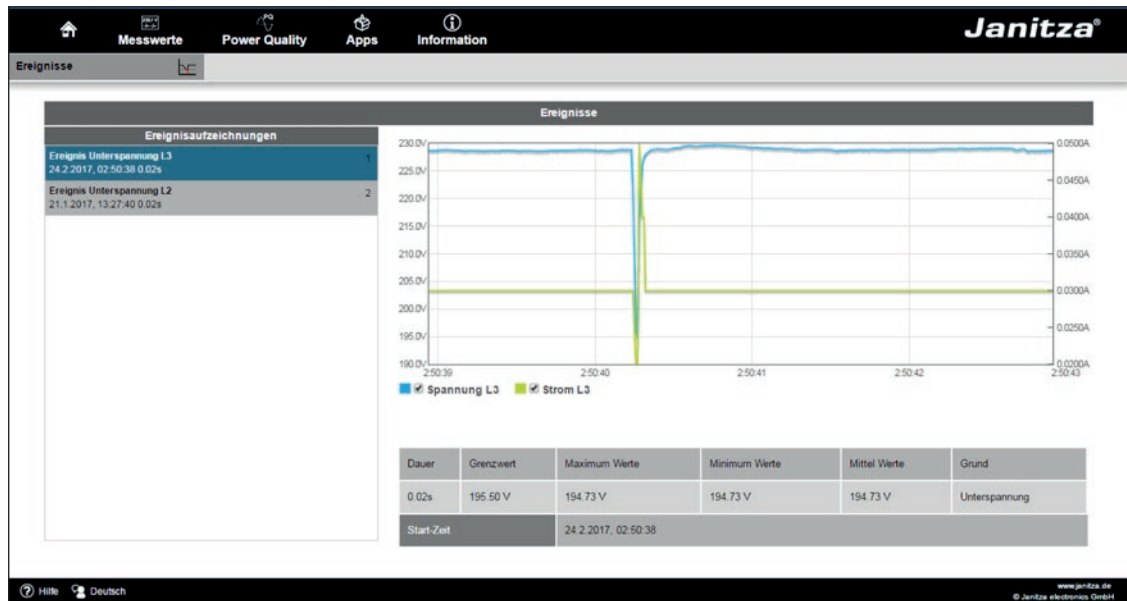

Abb. Transienten

13.2 Spannungsqualität

Im Bereich „Spannungsqualität“ (PQ) haben Sie die Möglichkeit den PQ-Status nach üblichen Normen übersichtlich abzurufen. Hier haben Sie Zugriff auf eine permanente Überwachung der Spannungsqualität in Anlehnung nach:

- IEC 61000-2-4 in kundenseitigen Versorgungsnetzen.

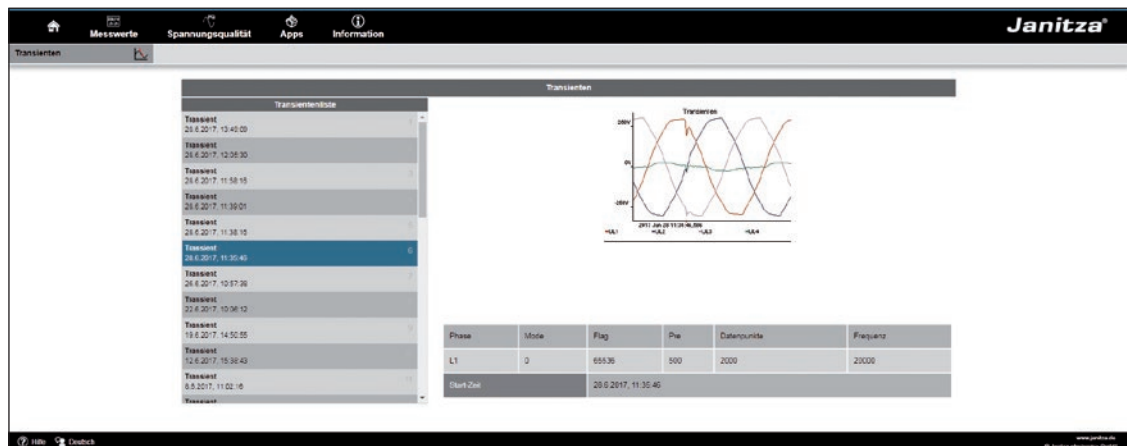
Durch die Darstellung nach dem Ampelprinzip lassen sich Ereignisse, die nicht den jeweiligen Qualitätsvereinbarungen entsprechen ohne vertiefende Kenntnisse erkennen.



Abb. IEC 61000-2-4 Parameter mit Ampelprinzip

13.3 Apps

Sie haben die Möglichkeit die Funktionalität Ihres Geräts nachträglich durch die Installation zusätzlicher Apps zu erweitern.

13.3.1 Push Service

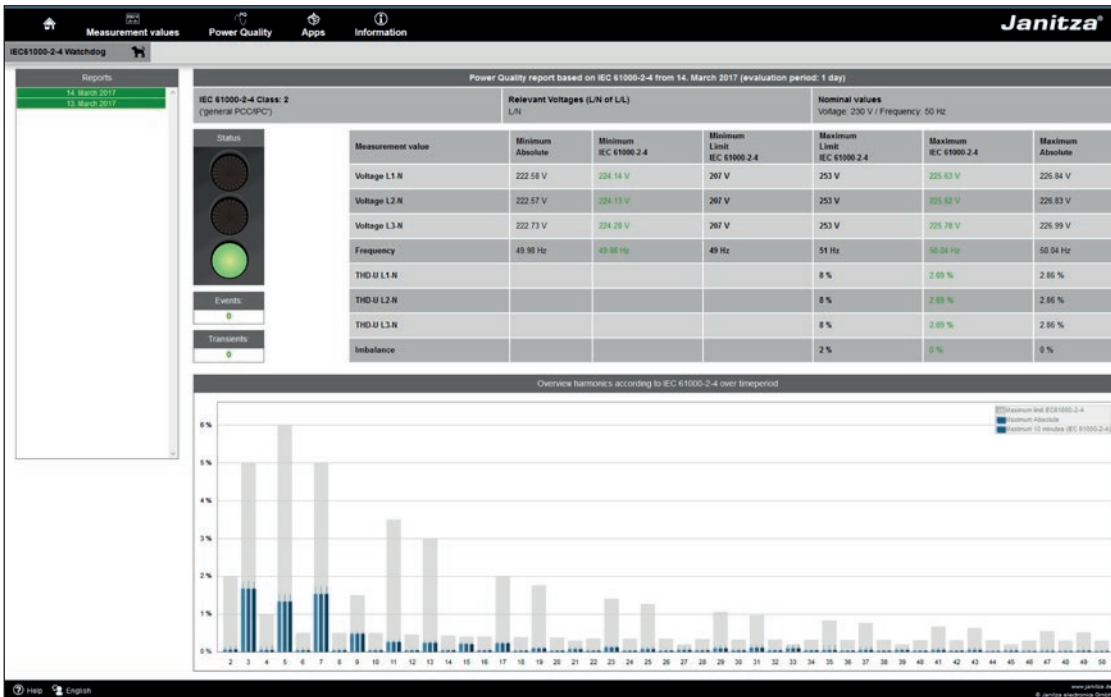
Ein Beispiel für eine installierbare App ist der Push Service. Mit dem Push Service werden Messwerte direkt vom Gerät an eine von Ihnen gewählte Cloud- oder Portal-Lösung - wie dem Janitza Energy-Portal - gesendet.



Abb. Push Service

13.4 Informationen

13.4.1 Geräteinformationen

Unter dem Menüpunkt „Geräteinformationen“ finden Sie alle Informationen sowie Einstellungen, die Sie am Gerät ändern können.

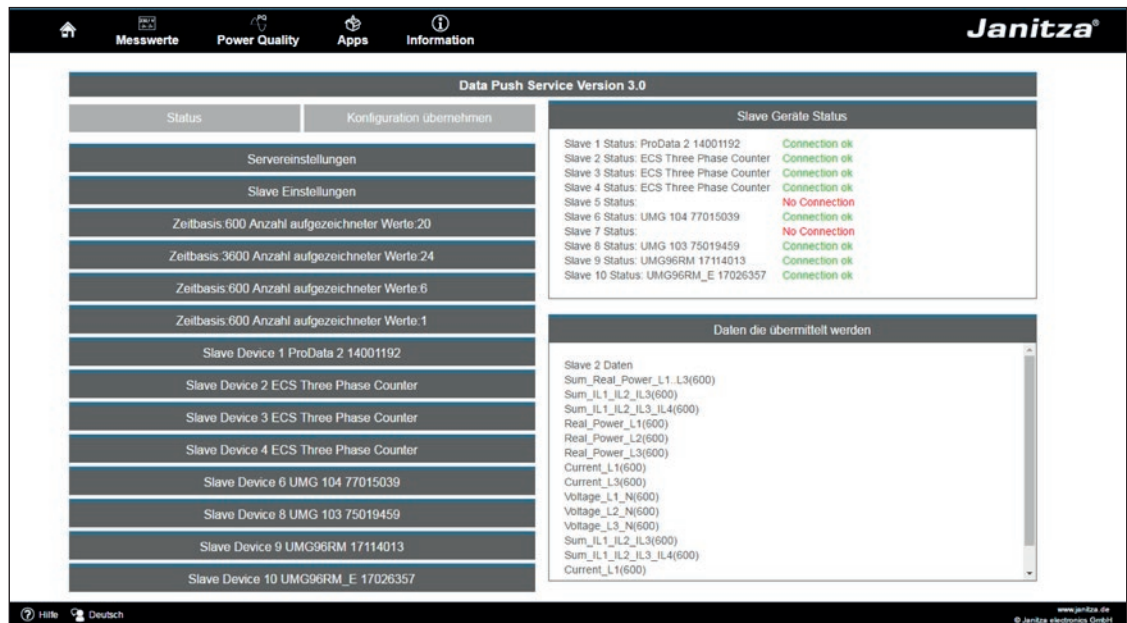
13.4.2 Display

Unter dem Punkt „Display“ finden Sie die Anzeige des Gerätes, die dem realen Display entspricht.

Durch Drücken der Bedientasten mit der Maus können Sie hier das Gerät fernsteuern.



Abb. Bedienung des UMG 509-PRO über die Gerätehomepage

13.4.3 Downloads

Unter dem Punkt „Downloads“ gelangen Sie zum Downloadbereich der Janitza Homepage. Hier haben Sie die Möglichkeit Kataloge und Betriebsanleitungen herunterzuladen.

14. Service und Wartung

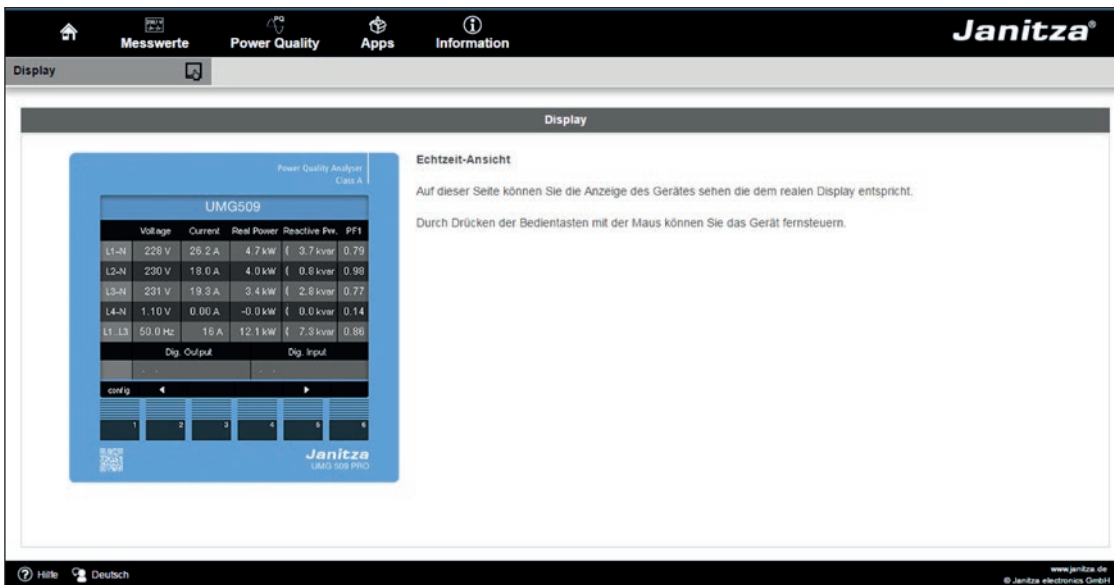
Das Gerät wird vor der Auslieferung verschiedenen Sicherheitsprüfungen unterzogen und mit einem Siegel gekennzeichnet. Wird ein Gerät geöffnet, so müssen die Sicherheitsprüfungen wiederholt werden. Eine Gewährleistung wird nur für ungeöffnete Geräte übernommen.

14.1 Instandsetzung und Kalibration

Instandsetzungsarbeiten und Kalibration können nur vom Hersteller durchgeführt werden.

14.2 Frontfolie

Die Reinigung der Frontfolie kann mit einem weichen Tuch und haushaltsüblichen Reinigungsmitteln erfolgen. Säuren und säurehaltige Mittel dürfen zum Reinigen nicht verwendet werden.

14.3 Entsorgung

Bitte beachten Sie nationale Bestimmungen! Entsorgen Sie gegebenenfalls einzelne Teile, je nach Beschaffenheit und existierende länderspezifische Vorschriften, z.B. als:

- Elektroschrott
- Kunststoffe
- Metalle

oder beauftragen Sie einen zertifizierten Entsorgungsbetrieb mit der Verschrottung.

14.4 Service

Sollten Fragen auftreten, die nicht in diesem Handbuch beschrieben sind, wenden Sie sich bitte direkt an den Hersteller.

Für die Bearbeitung von Fragen benötigen wir von Ihnen unbedingt folgende Angaben:

- Gerätebezeichnung (siehe Typenschild)
- Seriennummer (siehe Typenschild)
- Software Release (siehe Messwertanzeige)
- Messspannung und Versorgungsspannung
- Genaue Fehlerbeschreibung.

14.5 Gerätejustierung

Die Geräte werden vor Auslieferung vom Hersteller justiert. Eine Nachjustierung ist bei Einhaltung der Umgebungsbedingungen nicht notwendig.

14.6 Kalibrierintervalle

Nach jeweils ca. 5 Jahren wird eine Neukalibrierung vom Hersteller oder von einem akkreditiertem Labor empfohlen.

14.7 Firmwareupdate

Um ein Firmwareupdate durchzuführen verbinden sie das Gerät über Ethernet mit einem Computer und greifen Sie über die Software GridVis® darauf zu.

Öffnen Sie den Firmwareupdate-Assistenten über einen Klick auf „Gerät aktualisieren“ im Menü „Extras“.

Wählen Sie eine entsprechende Updatedatei und führen Sie das Update durch.



Abb. Firmwareupdate-Assistent der Software GridVis®



HINWEIS!

Ein Firmwareupdate ist **nicht** über die RS485-Schnittstelle möglich.

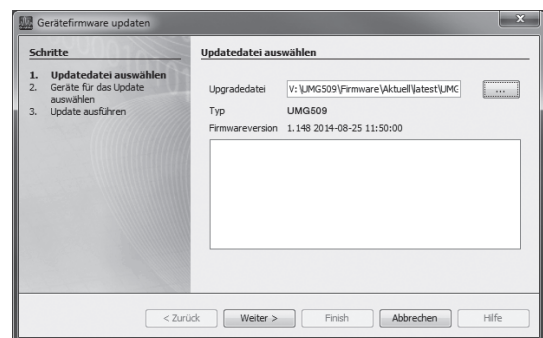
14.8 Batterie

Die interne Uhr wird aus der Versorgungsspannung gespeist. Fällt die Versorgungsspannung aus, so wird die Uhr über die Batterie versorgt. Die Uhr liefert Datum und Zeitinformationen für z.B. Aufzeichnungen, Min- und Maxwerte und Ereignisse.

Die Lebenserwartung der Batterie beträgt bei einer Lagertemperatur von +45 °C mindestens 5 Jahre. Die typische Lebenserwartung der Batterie beträgt 8 bis 10 Jahre.

Die Batterie (Typ CR2450 / 3V) kann vom Benutzer ausgetauscht werden.



Abb. Batterieaustausch mit einer Spitzzange

15. Vorgehen im Fehlerfall

Fehlermöglichkeit	Ursache	Abhilfe
Keine Anzeige	Externe Sicherung für die Versorgungsspannung hat ausgelöst.	Sicherung ersetzen.
Keine Stromanzeige	Messspannung nicht angeschlossen.	Messspannung anschließen.
	Messstrom nicht angeschlossen.	Messstrom anschließen.
Angezeigter Strom ist zu groß oder zu klein.	Strommessung in der falschen Phase.	Anschluss überprüfen und ggf. korrigieren.
	Stromwandlerfaktor falsch programmiert.	Stromwandler-Übersetzungsverhältnis am Stromwandler ablesen und programmieren.
	Der Stromscheitelwert am Messeingang wurde durch Stromüberschwingungen überschritten.	Stromwandler mit einem größeren Stromwandler-Übersetzungsverhältnis einbauen.
	Der Strom am Messeingang wurde unterschritten.	Stromwandler mit einem kleineren Stromwandler-Übersetzungsverhältnis einbauen.
Angezeigte Spannung ist zu klein oder zu groß.	Messung in der falschen Phase.	Anschluss überprüfen und ggf. korrigieren.
	Spannungswandler falsch programmiert.	Spannungswandler-Übersetzungsverhältnis am Spannungswandler ablesen und programmieren.
Angezeigte Spannung ist zu klein.	Messbereichsüberschreitung.	Spannungswandler verwenden.
	Der Spannungsscheitelwert am Messeingang wurde durch Oberschwingungen überschritten.	Achtung! Es muss sichergestellt sein, dass die Messeingänge nicht überlastet werden.
Phasenverschiebung ind/kap.	Strompfad ist dem falschen Spannungspfad zugeordnet.	Anschluss überprüfen und ggf. korrigieren.
Wirkleistung Bezug / Lieferung ist vertauscht.	Mindestens ein Stromwandleranschluss ist vertauscht.	Anschluss überprüfen und ggf. korrigieren.
	Ein Strompfad ist dem falschen Spannungspfad zugeordnet.	Anschluss überprüfen und ggf. korrigieren.

Fehlermöglichkeit	Ursache	Abhilfe
Wirkleistung zu klein oder zu groß.	Das programmierte Stromwandler-Übersetzungsverhältnis ist falsch.	Stromwandler-Übersetzungsverhältnis am Stromwandler ablesen und programmieren
	Der Strompfad ist dem falschen Spannungspfad zugeordnet.	Anschluss überprüfen und ggf. korrigieren.
	Das programmierte Spannungswandler-Übersetzungsverhältnis ist falsch.	Spannungswandler-Übersetzungsverhältnis am Spannungswandler ablesen und programmieren.
Ein Ausgang reagiert nicht.	Der Ausgang wurde falsch programmiert.	Programmierung überprüfen und ggf. korrigieren.
	Der Ausgang wurde falsch angeschlossen.	Anschluss überprüfen und ggf. korrigieren.
Anzeige Messbereichsüberschreitung (Overload)	Spannungs- oder Strommesseingang außerhalb des Messbereiches (vgl. Kapitel Messbereichsüberschreitung)	Anschluss überprüfen und ggf. korrigieren.
		Geeignete Spannungs- bzw. Stromwandler verwenden.
		Spannungs- bzw. Stromwandler-Übersetzungsverhältnis am Wandler ablesen und programmieren.
Keine Verbindung zum Gerät.	RS485 - Falsche Geräteadresse. - Unterschiedliche Bus-Geschwindigkeiten (Baudrate). - Falsches Protokoll. - Terminierung fehlt.	- Geräteadresse korrigieren. - Geschwindigkeit (Baudrate) korrigieren. - Protokoll korrigieren. - Bus mit Abschlusswiderstand abschließen.
	Ethernet - Falsche IP-Geräteadresse. - Falscher Adressierungsmodus	- IP-Geräteadresse korrigieren. - Modus zur Vergabe der IP-Adresse korrigieren
Trotz obiger Maßnahmen funktioniert das Gerät nicht.	Gerät defekt.	Gerät zur Überprüfung an den Hersteller mit einer genauen Fehlerbeschreibung einschicken.

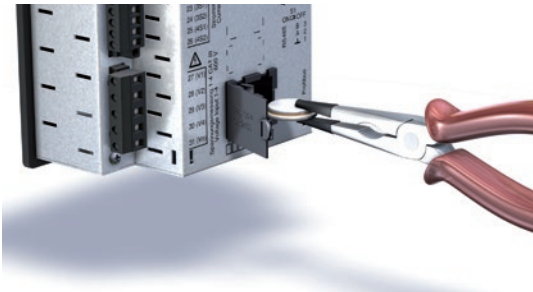
16. Technische Daten

Allgemein	
Nettogewicht (mit aufgesetzten Steckverbindern)	ca. 1080 g
Geräteabmessungen	ca. l = 144 mm, b = 144 mm, h = 75 mm
Batterie	Typ Li-Mn CR2450, 3V (Zulassung nach UL 1642)
Uhr (im Temperaturbereich von -40°C bis 85°C)	+5 ppm (entspricht 3 Minuten pro Jahr)

Transport und Lagerung	
Die folgenden Angaben gelten für Geräte, die in der Originalverpackung transportiert bzw. gelagert werden.	
Freier Fall	1 m
Temperatur	-25 °C bis +70 °C

Umgebungsbedingungen im Betrieb	
Das Gerät ist für den wettergeschützten, ortsfesten Einsatz vorgesehen. Das Gerät muss mit dem Schutzleiteranschluss verbunden sein! Schutzklasse I nach IEC 60536 (VDE 0106, Teil 1).	
Arbeitstemperaturbereich	-10 °C .. +55 °C
Relative Luftfeuchte	5 bis 95 % (bei 25 °C) ohne Kondensation
Betriebshöhe	0 .. 2000 m über NN
Verschmutzungsgrad	2
Einbaulage	senkrecht
Lüftung	eine Fremdbelüftung ist nicht erforderlich.
Fremdkörper- und Wasserschutz <ul style="list-style-type: none"> • Front • Rückseite 	IP40 nach EN60529 IP20 nach EN60529

16.1 Versorgungsspannung

Versorgungsspannung	
Installations Überspannungskategorie	300V CAT III
Absicherung der Versorgungsspannung (Sicherung)	6 A, Typ B (zugelassen nach UL/IEC)
Option 230V: - Nennbereich - Arbeitsbereich - Leistungsaufnahme	95 V .. 240 V (50/60 Hz) / DC 80 V .. 300 V +-10% vom Nennbereich max. 7 W / 14 VA
Option 24V: • Nennbereich • Arbeitsbereich • Leistungsaufnahme	48 V .. 110 V (50/60 Hz) oder DC 24 .. 150 V +-10% vom Nennbereich max. 9 W / 13 VA

Anschlussvermögen der Klemmstellen (Versorgungsspannung)	
Anschließbare Leiter. Pro Klemmstelle darf nur ein Leiter angeschlossen werden!	
Eindräftige, mehrdräftige, feindräftige	0,2 - 2,5 mm ² , AWG 24 - 12
Stiftkabelschuhe, Aderendhülsen	0,25 - 2,5 mm ²
Anzugsdrehmoment	0,5 - 0,6 Nm
Abisolierlänge	7 mm

16.2 Spannungs- und Strommessung

Strommessung	
Nennstrom	5 A
Auflösung	0,1 mA
Messbereich	0,005 .. 7 Arms
Messbereichsüberschreitung (Overload)	ab 7,5 Arms
Crest-Faktor	2,4
Überspannungskategorie	Option 230 V: 300 V CAT III Option 24 V: 300V CAT II
Bemessungsstoßspannung	4 kV
Leistungsaufnahme	ca. 0,2 VA (Ri=5 mOhm)
Überlast für 1 Sek.	120 A (sinusförmig)
Abtastfrequenz	20 kHz/Phase

Spannungsmessung	
Die Spannungsmesseingänge sind für die Messung in folgenden Stromversorgungssystemen geeignet:	
Dreiphasen 4-Leitersysteme mit Nennspannungen bis	417 V / 720 V 347 V / 600 V UL listed
Dreiphasen 3-Leitersysteme mit Nennspannungen bis	600 V
Die Spannungsmesseingänge sind aus Sicht der Sicherheit und Zuverlässigkeit wie folgt ausgelegt:	
Überspannungskategorie	600V CAT III
Bemessungsstoßspannung	6 kV
Absicherung der Spannungsmessung	1 - 10 A
Messbereich L-N	0 ¹⁾ .. 600 Vrms
Messbereich L-L	0 ¹⁾ .. 1000 Vrms
Auflösung	0,01 V
Crest-Faktor	1,6 (bezogen auf 600 Vrms)
Impedanz	4 MOhm/Phase
Leistungsaufnahme	ca. 0,1 VA
Abtastfrequenz	20 kHz/Phase
Transienten	> 50 µs
Frequenz der Grundschiwingung - Auflösung	40 Hz .. 70 Hz 0,001 Hz

1) Das Gerät kann nur dann Messwerte ermitteln, wenn an mindestens einem Spannungsmesseingang eine Spannung L-N von größer 10 Veff oder eine Spannung L-L von größer 18 Veff anliegt.

Messgenauigkeit Phasenwinkel	0,075 °
-------------------------------------	---------

Anschlussvermögen der Klemmstellen (Spannungs- und Strommessung)	
Anschließbare Leiter. Pro Klemmstelle darf nur ein Leiter angeschlossen werden!	
Eindrähtige, mehrdrähtige, feindrähtige	0,2 - 2,5 mm ² , AWG 24-12
Stiftkabelschuhe, Aderendhülsen	0,25 - 2,5 mm ²
Anzugsdrehmoment	0,5 - 0,6 Nm
Abisolierlänge	7 mm

16.3 Differenzstrommessung

Differenzstrommessung (RCM)	
Nennstrom	30 mArms
Messbereich	0 .. 40 mArms
Ansprechstrom	100 µA
Auflösung	1 µA
Crest-Faktor	1,414 (bezogen auf 40 mA)
Bürde	4 Ohm
Überlast für 1 Sek.	5 A
Dauerhafte Überlast	1 A
Überlast 20 ms	50 A
Messung der Differenzströme	nach IEC/TR 60755 (2008-01), Typ A 
Maximale äußere Bürde	300 Ohm (für Kabelbrucherkennung)

Anschlussvermögen der Klemmstellen (Differenzstrommessung)	
Anschließbare Leiter. Pro Klemmstelle darf nur ein Leiter angeschlossen werden!	
Starr/flexibel	0,14 - 1,5 mm ² , AWG 28-16
Flexibel mit Aderendhülsen ohne Kunststoffhülse	0,20 - 1,5 mm ²
Flexibel mit Aderendhülsen mit Kunststoffhülse	0,20 - 1,5 mm ²
Abisolierlänge	7 mm
Anzugsdrehmoment	0,20 - 0,25 Nm
Leitungslänge	bis 30 m nicht abgeschirmt; größer 30 m abgeschirmt

Potentialtrennung und elektrische Sicherheit der Differenzstrommesseingänge	
<ul style="list-style-type: none"> • Die RCM-Messeingänge sind zu den Strom- und Spannungsmesseingängen sowie der Versorgungsspannung doppelt isoliert. • Zum Temperaturmesseingang besteht keine Isolation. • Zu den Schnittstellen Ethernet, Profibus, RS485 und digitale I/O besteht nur eine Funktionsisolierung. • Die angeschlossenen Differenzstromwandler und die zu messenden Leitungen müssen jeweils mindestens eine zusätzliche bzw. eine Basisisolierung nach IEC61010-1:2010 für die anliegende Netzspannung aufweisen. 	

16.4 Temperaturmesseingang

Temperaturmesseingang 3-Drahtmessung	
Updatezeit	1 Sekunde
Anschließbare Fühler	PT100, PT1000, KTY83, KTY84
Gesamtbürde (Fühler u. Leitung)	max. 4 kOhm
Leitungslänge	bis 30 m nicht abgeschirmt; größer 30 m abgeschirmt

Fühlertyp	Temperaturbereich	Widerstandsbereich	Messunsicherheit
KTY83	-55 °C ... +175 °C	500 Ohm ... 2,6 kOhm	± 1,5% rng
KTY84	-40 °C ... +300 °C	350 Ohm ... 2,6 kOhm	± 1,5% rng
PT100	-99 °C ... +500 °C	60 Ohm ... 180 Ohm	± 1,5% rng
PT1000	-99 °C ... +500 °C	600 Ohm ... 1,8 kOhm	± 1,5% rng

Anschlussvermögen der Klemmstellen (Temperaturmesseingang)	
Anschließbare Leiter. Pro Klemmstelle darf nur ein Leiter angeschlossen werden!	
Eindrähtige, mehrdrähtige, feindrähtige	0,08 - 1,5 mm ²
Stiftkabelschuhe, Aderendhülsen	1 mm ²

Potentialtrennung und elektrische Sicherheit der Temperaturmesseingänge
<ul style="list-style-type: none"> • Der Temperaturmesseingang ist zu den Strom- und Spannungsmesseingängen sowie der Versorgungsspannung doppelt isoliert. • Zu dem Messeingang RCM besteht keine Isolation. • Zu den Schnittstellen Ethernet, Profibus, RS485 und digitale I/O besteht nur eine Funktionsisolierung. • Der externe Temperatursensor muss zu Anlagenteilen mit gefährlicher Berührungsspannung doppelt isoliert sein (gemäß IEC61010-1:2010).

16.5 Digitale Ein- und Ausgänge

Digitale Eingänge 2 Digitaleingänge mit einer gemeinsamen Masse	
Maximale Zählerfrequenz	20 Hz
Reaktionszeit (Jasic-Programm)	200 ms
Eingangssignal liegt an	18 V .. 28 V DC (typisch 4 mA)
Eingangssignal liegt nicht an	0 .. 5 V DC, Strom kleiner 0,5 mA
Leitungslänge	bis 30 m nicht abgeschirmt; größer 30 m abgeschirmt

Digitale Ausgänge 2 Digitalausgänge mit einer gemeinsamen Masse; Optokoppler, nicht kurzschlussfest	
Betriebsspannung	20 V - 30 V DC (SELV oder PELV-Versorgung)
Schaltspannung	max. 60 V DC, 30 V AC
Schaltstrom	max. 50 mAeff AC/DC
Reaktionszeit (Jasic-Programm)	200 ms
Ausgabe von Spannungseinbrüchen	20 ms
Ausgabe von Spannungsüberschreitungen	20 ms
Schaltfrequenz	max. 20 Hz
Leitungslänge	bis 30 m nicht abgeschirmt; größer 30 m abgeschirmt

Anschlussvermögen der Klemmstellen (digitale Ein- und Ausgänge)	
Starr/flexibel	0,14 - 1,5 mm ² , AWG 28-16
Flexibel mit Aderendhülsen ohne Kunststoffhülse	0,25 - 1,5 mm ²
Flexibel mit Aderendhülsen mit Kunststoffhülse	0,25 - 0,5 mm ²
Anzugsdrehmoment	0,22 - 0,25 Nm
Abisolierlänge	7 mm

Potentialtrennung und elektrische Sicherheit der digitalen Ein- und Ausgänge	
<ul style="list-style-type: none"> • Die digitalen Ein- und Ausgänge sind zu den Strom- und Spannungsmesseingängen sowie der Versorgungsspannung doppelt isoliert. • Gegeneinander und zu den Schnittstellen Ethernet, Profibus, RS485 und digitale I/O besteht nur eine Funktionsisolierung. • Die extern anzuschließende Hilfsspannung muss mit SELV oder PELV realisiert werden. 	

16.6 Schnittstellen

RS485-Schnittstelle 3-Draht-Anschluss mit GND, A, B	
Protokoll	Modbus RTU/Slave, Modbus RTU/Master, Modbus RTU /Gateway
Übertragungsrate	9.6 kbps, 19.2 kbps, 38.4 kbps, 57.6 kbps, 115.2 kbps, 921.6 kbps
Abschlusswiderstand	über Mikroschalter aktivierbar

Profibus-Schnittstelle	
Anschluss	SUB D 9-polig
Protokoll	Profibus DP/V0 nach EN 50170
Übertragungsrate	9.6 kBaud bis 12 MBaud

Ethernet-Schnittstelle	
Anschluss	RJ45
Funktion	Modbus Gateway, Embedded Webserver (HTTP)
Protokolle	CP/IP, EMAIL (SMTP), DHCP-Client (BootP), Modbus/TCP, Modbus RTU over Ethernet, FTP, ICMP (Ping), NTP, TFTP, BACnet (Option), SNMP

Potentialtrennung und elektrische Sicherheit der Schnittstellen	
<ul style="list-style-type: none"> • Die Schnittstellen RS485, Profibus und Ethernet sind zu den Strom- und Spannungsmesseingängen sowie der Versorgungsspannung doppelt isoliert. • Gegeneinander und zu den Messeingängen RCM und Temperatur sowie zu den digitalen I/O besteht nur eine Funktionsisolierung. • Die Schnittstellen der hier angeschlossenen Geräte müssen über eine doppelte oder verstärkte Isolierung gegen Netzspannungen verfügen (nach IEC 61010-1: 2010). 	

16.7 Kenngrößen von Funktionen

Die Messungen erfolgen über Stromwandler $\dots/5$ A mit einer Frequenz von 50 / 60 Hz.

Funktion	Symbol	Genauigkeitsklasse	Messbereich	Anzeigebereich
Gesamt-Wirkleistung	P	0,2 ⁵⁾ (IEC61557-12)	0 .. 15,3kW	0 W .. 9999 GW *
Gesamt-Blindleistung	QA ⁶⁾ , Qv ⁶⁾	1 (IEC61557-12)	0 .. 15,3 kvar	0 varh .. 9999 Gvarh *
Gesamt-Scheinleistung	SA, Sv ⁶⁾	0,2 ⁵⁾ (IEC61557-12)	0 .. 15,3 kVA	0 VA .. 9999 GVA *
Gesamt-Wirkenergie	Ea	0,2 ⁵⁾ (IEC61557-12) 0,2S ⁵⁾ (IEC62053-22)	0 .. 15,3 kWh	0 Wh .. 9999 GWh *
Gesamt-Blindenergie	ErA ⁶⁾ , ErV ⁶⁾	1 (IEC61557-12)	0 .. 15,3 kvarh	0 varh .. 9999 Gvarh *
Gesamt-Scheinenergie	EapA, EapV ⁶⁾	0,2 ⁵⁾ (IEC61557-12)	0 .. 15,3 kVAh	0 VAh .. 9999 GVAh *
Frequenz	f	0,05 (IEC61557-12)	40 .. 70 Hz	40 Hz .. 70 Hz
Phasenstrom	I	0,2 (IEC61557-12)	0,005 .. 7 Arms	0 A .. 9999 kA
Neutralleiterstrom gemessen	IN	0,2 (IEC61557-12)	0,005 .. 7 Arms	0 A .. 9999 kA
Differenzströme I5, I6	IDIFF	1 (IEC61557-12)	0 .. 40 mArms	0 A .. 9999 kA
Neutralleiterstrom berechnet	INc	0,5 (IEC61557-12)	0,005 .. 21 A	0 A .. 9999 kA
Spannung	U L-N	0,1 (IEC61557-12)	10 .. 600 Vrms	0 V .. 9999 kV
Spannung	U L-L	0,1 (IEC61557-12)	18 .. 1000 Vrms	0 V .. 9999 kV
Leistungsfaktor	PFA, PFV	0,5 (IEC61557-12)	0,00 .. 1,00	0 .. 1
Kurzzeit-Flicker, Langzeitflicker	Pst, Plt	-	-	-
Spannungseinbrüche	Udip	0,2 (IEC61557-12)	10 .. 600 Vrms	0 V .. 9999 kV
Spannungsüberhöhungen	Uswl	0,2 (IEC61557-12)	10 .. 600 Vrms	0 V .. 9999 kV
Transiente Überspannungen	Utr	0,2 (IEC61557-12)	10 .. 600 Vrms	0 V .. 9999 kV
Spannungsunterbrechungen	Uint	-	-	-
Spannungsunsymmetrie ⁷⁾	Unba	0,2 (IEC61557-12)	10 .. 600 Vrms	0 V .. 9999 kV
Spannungsunsymmetrie ²⁾	Unb	0,2 (IEC61557-12)	10 .. 600 Vrms	0 V .. 9999 kV
Spannungsoberschwingungen	Uh	Kl. 1 (IEC61000-4-7)	bis 2,5 kHz	0 V .. 9999 kV
THD der Spannung ³⁾	THDu	1,0 (IEC61557-12)	bis 2,5 kHz	0 % .. 999 %
THD der Spannung ⁴⁾	THD-Ru	1,0 (IEC61557-12)	bis 2,5 kHz	0 % .. 999 %
Strom-Oberschwingungen	Ih	Kl. 1 (IEC61000-4-7)	bis 2,5 kHz	0 A .. 9999 kA
THD des Stromes ³⁾	THDi	1,0 (IEC61557-12)	bis 2,5 kHz	0 % .. 999 %
THD des Stromes ⁴⁾	THD-Ri	1,0 (IEC61557-12)	bis 2,5 kHz	0 % .. 999 %
Netzsignalspannung (Zwischenharmonische Spannung)	MSV	-	-	-

1) Bezug auf Amplitude.

2) Bezug auf Phase und auf Amplitude.

3) Bezug auf die Grundschiwingung.

4) Bezug auf den Effektivwert.

5) Genauigkeitsklasse 0,2/0,2S mit $\dots/5$ A Wandler.

Genauigkeitsklasse 0,5/0,5S mit $\dots/1$ A Wandler.

6) Berechnung aus der Grundschiwingung.

* Beim Erreichen der max. Gesamt-Arbeitswerte springt die Anzeige auf 0 W zurück.

HINWEIS

Hinweis zum Speichern von Messwerten und Konfigurationsdaten:

Da folgende Messwerte alle 5 Minuten in einem nicht-flüchtigen Speicher abgelegt werden, kann es bei einem **Betriebsspannungsausfall** zu einer Unterbrechung der Aufzeichnung von max. 5 Minuten kommen:

- Komparatortimer
- S0-Zählerstände
- Min. / Max. / Mittelwerte (ohne Datum und Uhrzeit)
- Energiewerte

Konfigurationsdaten werden sofort gespeichert

Eine ausführliche Modbus-Adressen- und Parameterliste finden Sie auf www.janitza.de.

16.8 Maßbilder

Abb. Ansicht von der Seite



Abb. Ansicht von unten

17. Übersicht Menüführung

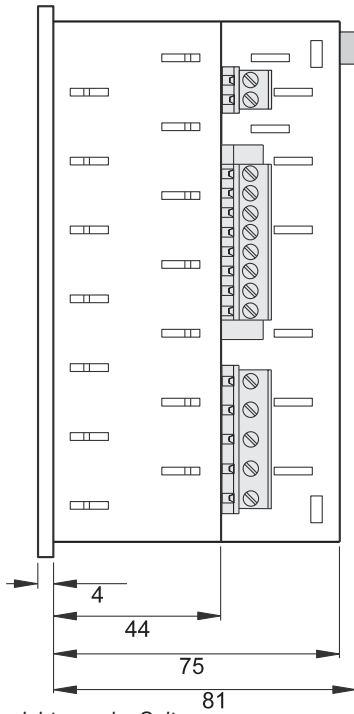
17.1 Übersicht Konfigurationsmenü

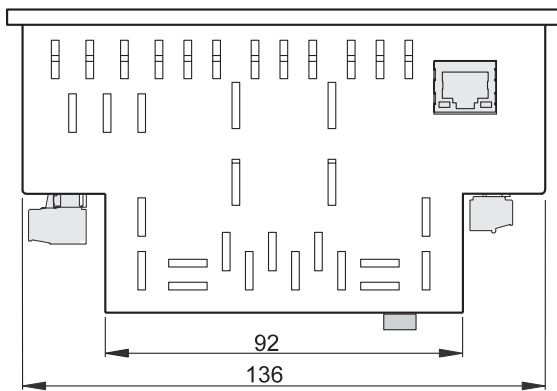

Abb. Schematische Darstellung der Menüführung des Konfigurationsmenüs



Abb. Schematische Darstellung der Menüführung der Messwertanzeigen Teil 2

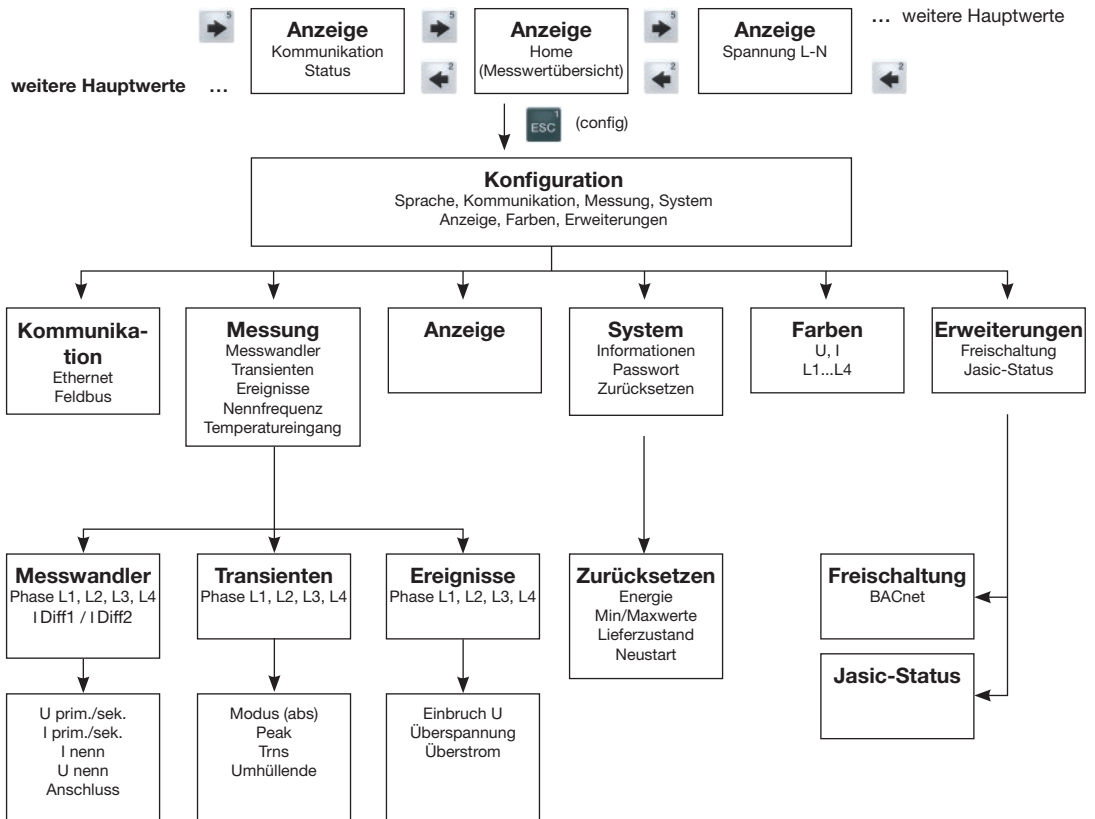

Abb. Schematische Darstellung der Menüführung der Messwertanzeigen Teil 3

18. Anschlussbeispiel

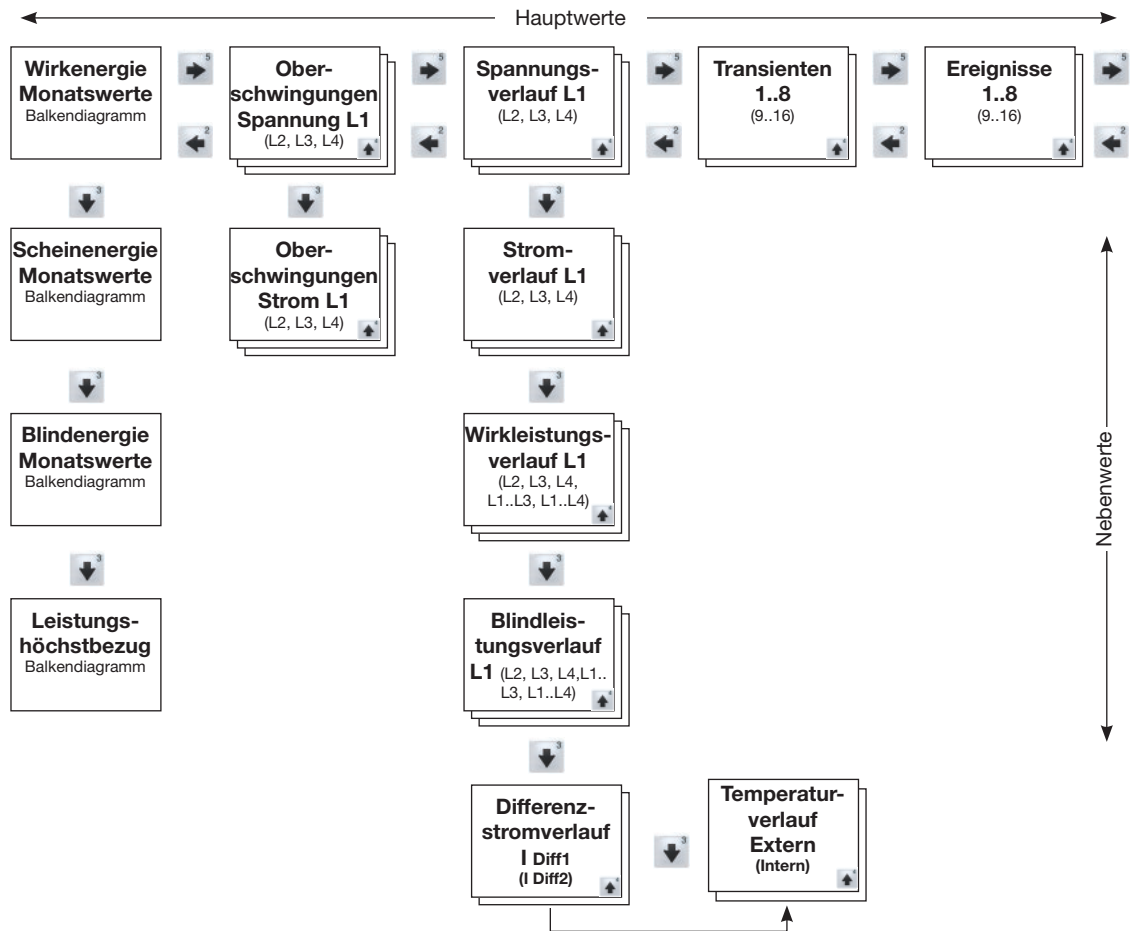

Abb. Schemazeichnung Anschlussbeispiel für das UMG 509-PRO

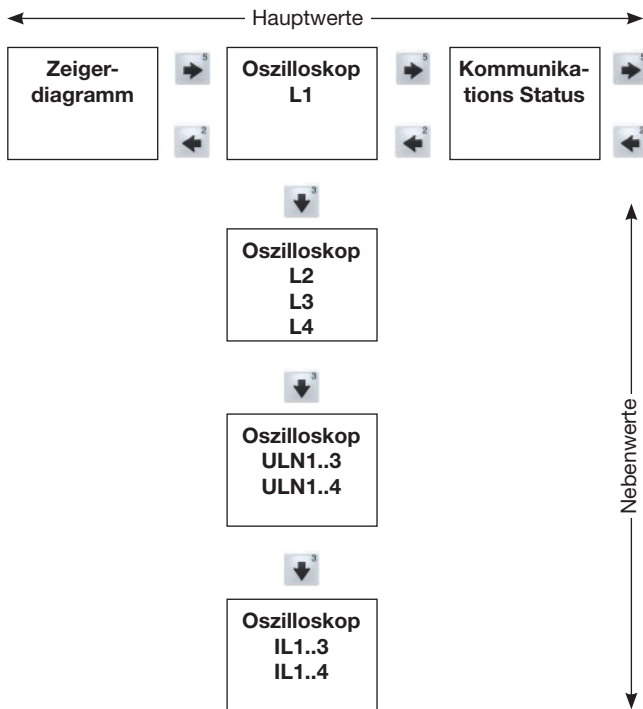
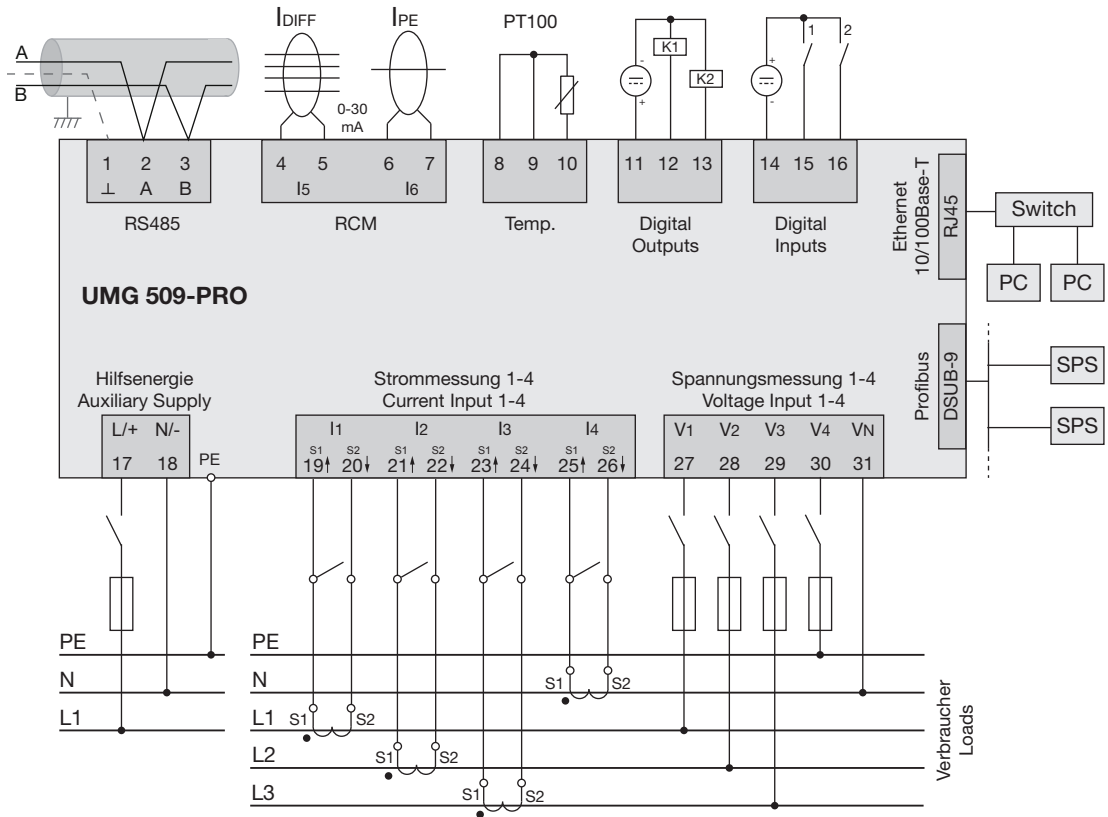